

**laser**

**Lasser**

Vía Trajana, pasaje A, 7-9  
08020 Barcelona (España)  
T 933 133 000  
F 933 133 516  
lasser@lasser.es

**Un espacio, tu baño**

**[www.lasser.es](http://www.lasser.es)**

**lasser**



# Sumario

5

---

## **Cristales Lasser**

El estilo se une a la seguridad, la calidad acompaña a la estética: una gama de cristales que responde a los requisitos personales de cada cliente.

11

---

## **Cuestiones prácticas**

Consejos, guías, indicaciones y vocabulario básico de los expertos en diseño e instalación de mamparas.

15

---

## **Colecciones**

Todos los detalles de cada una de las familias de mamparas Lasser: modelos, accesorios, cristales, acabados, medidas, precios. Con imágenes a color, generales y de detalle y si desea saber algo que no encuentra en estas páginas, recuerde: no dude en consultárnoslo.

283

---

## **Accesorios y recambios**

Relación completa de todas las referencias de accesorios y recambios Lasser, con sus respectivos precios y condiciones.

287

---

## **Venta e información**

Descripción de la política de ventas de la empresa y datos de contacto de los diferentes departamentos de Lasser.



# Cristales Lasser

# Templados, matizados y serigrafiados

La aplicación de diferentes técnicas físicas sobre el cristal original permite obtener productos más sofisticados y con aspectos diversos. Esta pluralidad juega a favor de una gama más dinámica, que ofrece el beneficio de adaptarse al gusto personal de cada cliente.

## Cristal templado

Gracias a un tratamiento térmico específico, el cristal templado posee una resistencia mecánica 4 ó 5 veces superior a la del cristal transparente común. Sus propiedades permiten una gran versatilidad y, aparte de ser muy resistente, su seguridad reside en la forma en que se manifiesta su fractura: como pequeñas partículas que evitan la peligrosidad de los grandes fragmentos agudos.



Cristal templado transparente

## Cristal matizado

Por matizado se entiende aquel cristal templado que ha sido tratado mediante un proceso físico para cambiar su tacto y su aspecto visual. Este "matizado" puede hacerse bien dirigiendo un chorro de arena y cola que se superpone a la superficie del cristal, bien aplicando un ácido que corroe la misma, con el resultado de un suave bajorrelieve. En ambos casos, el aspecto final tiene una sutil y elegante tonalidad grisácea.



Cristal matizado

## Cristal serigrafiado

La serigrafía sobre cristal es una técnica muy innovadora. Su principal particularidad consiste en que el proceso se lleva a cabo antes de templar el cristal, lo que permite aplicar colores. Además de la originalidad que proporciona el color, el resultado final posee todos los beneficios del cristal templado en cuanto a resistencia y seguridad.



Cristal serigrafiado en negro



Cristal serigrafiado en blanco

# Cristales Top

Bajo la denominación Top se incluyen tres tipos de vidrios templados de seguridad para mamparas de baño desarrollados en exclusiva por Lasser.

Las características en términos de seguridad y protección de Top Color y Top Klar son idénticas a las del vidrio templado estándar; en lo referente a la estética, los cristales Top Color, Top Klar y Top Forte, aportan una mayor luminosidad y un ambiente más agradable al espacio del baño.

Sólo disponible en los modelos de las familias Anna, Queen y Space

## Top Color®

Vidrio templado de seguridad cuya composición a base de diferentes óxidos de hierro confiere un tono de color específico.

Los distintos acabados Top Color –en verde, azul, gris y bronce– juegan un papel fundamental en el diseño y la estética del baño. Transforman la luz en un reflejo suave y sugerente que permite dar un toque personal y crear un ambiente de confort, uniformidad y estilo.

## Top Klar®

Vidrio templado de seguridad con un bajo contenido de óxidos de hierro. Su composición proporciona mayor luminosidad que el vidrio templado estándar.

Top Klar evidencia la pureza del cristal y disminuye en gran medida los típicos tonos verdes. Su gran transparencia contribuye a un ambiente diáfano y amplio y resulta ideal para espacios reducidos.

## Top Forte®

Composición de dos vidrios templados de seguridad unidos en el medio por una lámina de butilo rígido patentada por Industrias Lasser, S.A. Este elemento ofrece una excepcional estabilidad post-rotura.

A diferencia del vidrio laminado estándar, Top Forte no se desploma ante golpes fuertes: la lámina de butilo rígido sigue soportando el peso de los dos vidrios templados y permite usar la mampara durante cierto tiempo, a pesar de su aspecto irregular.



**TA**  
Cristal con acabado en azul



**TG**  
Cristal con acabado en gris



Cristal templado transparente



Cristal Top Klar®



Cristal templado transparente



Cristal Top Forte®



**TB**  
Cristal con acabado en bronce



**TV**  
Cristal con acabado en verde



# Tratamiento Aquanet

El tratamiento Aquanet es un sistema de sellado inmediato de los microporos del cristal de la mampara. Con Aquanet, las gotas de agua resbalan al chocar contra el cristal y no quedan estancadas, lo que evita la formación de yacimientos de cal cuando el agua se evapora.



## Composición

Para evitar que el cristal retenga el agua, el aceite y la suciedad, Aquanet combina disolventes y antiadherentes, en una unión molecular de larga y efectiva duración.

## Durabilidad

El tiempo de vida de Aquanet depende esencialmente de la dureza del agua y de la frecuencia de uso de la mampara –que a su vez, depende del número de individuos que habitan en el hogar. También conviene tener en cuenta factores como la limpieza y el mantenimiento: los productos abrasivos agreden el cristal, por lo que se recomienda utilizar productos biológicos o con un bajo contenido de PH.

## Ventajas

La aplicación del Aquanet aporta, entre otras, estas relevantes ventajas:

- Facilita la limpieza del cristal, gracias a su elevada capacidad de repeler el agua, el aceite y la suciedad
- Mantiene la imagen de un cristal higiénico y estético

## ¿Qué garantía tiene Aquanet?

Un año contra defecto de fabricación. Es importante recordar que la durabilidad depende sobre todo de la frecuencia de uso y de los materiales empleados en la limpieza: Aquanet no admite productos abrasivos ni estropajos.

## ¿Qué ocurre si la aplicación se desgasta con el tiempo?

El usuario o el instalador oficial pueden renovar la capa protectora aplicando un mantenimiento con el Kit Aquanet, que puede adquirirse en los establecimientos distribuidores.

## Mantenimiento de la mampara

Para un correcto mantenimiento de la mampara utilice sólo agua y jabones neutros. El uso de productos abrasivos, como la lejías, el sulfamán, los ácidos, el amoníaco... producen daños a la mampara. Para el secado, utilice un paño suave en lugar de estropajos o trapos de fibras.



Cristal sin Aquanet



Cristal con Aquanet



# Gama completa

## Cristal Transparente



**VT**  
Cristal templado transparente

## Cristales Matizados Estándar



**VM**  
Cristal templado matizado



**ST**  
Strip



**BH**  
Bandas horizontales



**RV** ●  
Rayas verticales



**SQ** ●  
Square



**AD** ●  
Ajedrez y damas



**PO** ●  
Poppy



**TO** ●  
Topos

## Cristales Matizados Especiales



Ejemplos



**ME**  
Diseño compuesto de combinaciones y variaciones de formas geométricas simples.

## Cristales Matizados Personalizados



Ejemplos



**MP**  
Diseño proporcionado por el cliente. Presupuesto según características técnicas del diseño.

## Cristales Serigrafiados



Ejemplos



**CS**  
Los marcados con ● pueden serigrafiarse en negro y en blanco. Personalizados, consultar factibilidad técnica.

## Cristal TopForte®



Sólo disponible en los modelos de las familias Anna, Queen y Space

**TF**  
Doble cristal super resistente

## Cristal TopKlar®



**TK**  
Cristal super transparente

## Cristales TopColor®



**TA**  
Cristal con tono azul



**TG**  
Cristal con tono gris



**TB**  
Cristal con tono bronce



**TV**  
Cristal con tono verde

Los cristales TopForte, TopKlar y TopColor tendrán todos el mismo grosor, en fijos y puertas.

## Tratamiento Aquanet



Se puede aplicar en cualquiera de nuestros cristales.

aquanet



**AQ**  
Tratamiento Aquanet



# Cuestiones prácticas

# Vocabulario específico

El ámbito del diseño y la instalación de mamparas ha originado un léxico específico. Como es habitual en cualquier sector, también en el nuestro contamos con una serie de términos propios que nos distinguen e identifican. Pero esta singularidad no debe afectar en ningún caso a la comunicación con nuestros clientes y colaboradores externos. Por eso, con ánimo abierto y transparente, ofrecemos a continuación un breve compendio de algunas de nuestras expresiones más utilizadas.

---

## Vocabulario específico

### ¿Qué es un "codo"?

Es el soporte usado en la serie Ona para sujetar el cristal fijo a la pared.

### Series sin guía inferior

Series como Ona, Queen, etc., disponen de un perfil inferior adhesivado al plato de ducha, del mismo color del perfil de producto.

### Sistema "fijo+puerta"

En aquellas soluciones instaladas frontalmente entre dos paredes y compuestas por un cristal fijo más una puerta, es el sistema en el que las bisagras se colocan en el cristal fijo y la puerta se abre por el extremo de la pared. Ver ejemplo en la página 40 (Anna Antibes).

### Sistema "fijo y puerta"

En aquellas soluciones instaladas frontalmente entre dos paredes y compuestas por un cristal fijo más una puerta, es el sistema en el que las bisagras se colocan en la pared correspondiente y la puerta se abre por el centro. Ver ejemplo en la página 112 (Queen Kamose).

---

# Tomar medidas

Con el objetivo de facilitar el montaje, ofrecemos en este apartado un conjunto de consejos útiles para una correcta toma de medidas del espacio donde se instalará la mampara.

Esta información viene agrupada en tres casos convencionales de colocación de mamparas: en un espacio frontal, en ángulo y en semicírculo.

## Caso A. Frontal entre paredes

Para tomar las medidas correctamente tenemos que seguir estos dos pasos:

### Paso 1

Tomar medidas de luz en tres puntos de la pared.

- La medida superior (a), se toma aproximadamente a la altura de la mampara.
- La medida de la parte central (b).
- La medida inferior (c), se toma sobre el plato de ducha o bañera.

Nota: Si existiera diferencia entre las medidas de los tres puntos de pared (a partir de 5 mm) indicar en que pared se encuentra el descuadre.

### Paso 2

Verificar que la base del plato esté a nivel.

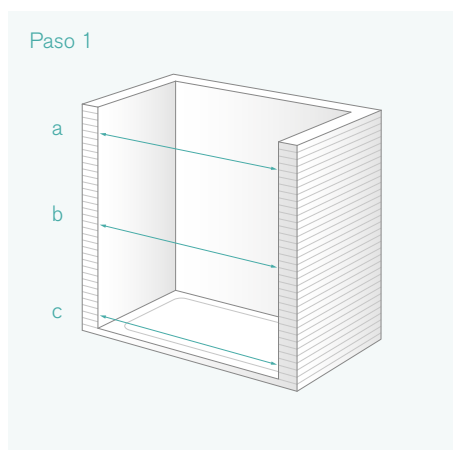

Caso A

## Caso B. Ducha o bañera angular

Para realizar las mediciones correctamente, mida el plato de ducha o la bañera como se muestra en el diagrama a continuación (medidas exteriores o medidas del plato de ducha / bañera).

Por el contrario, indique medidas exactas o de cristal y se fabricará sin aplicar ningún descuento a las medidas. (\*)

- Medidas exteriores o del plato
- Medidas exactas o de cristal

\* La familia **Space**, dada la singularidad de sus versiones, siempre se fabrican con la consideración de las medidas de cristales o exactas, si no se indica lo contrario.

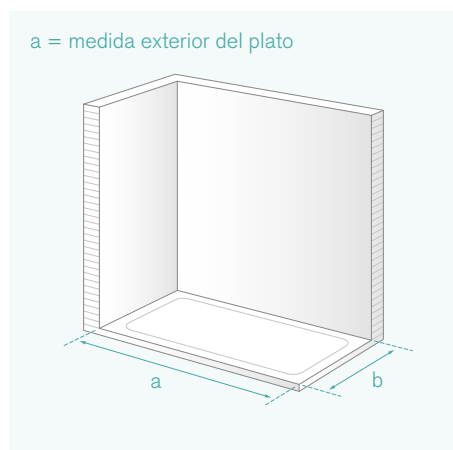

Caso B

## Caso C. Ducha redonda

Para tomar las medidas correctamente tenemos que indicar el radio del plato, o en su defecto el fabricante y el modelo de este.

### ¿Cómo calcular el radio?

En el punto en el cual el plato deja de ser recto para empezar a curvarse hay que marcarlo con un listón paralelo a la pared de la izquierda (a). Proceder con el lado derecho de la misma manera (b).

Y finalmente, en el punto en que convergen los dos listones se mide la distancia que hay entre esta y el canto exterior del plato de ducha.

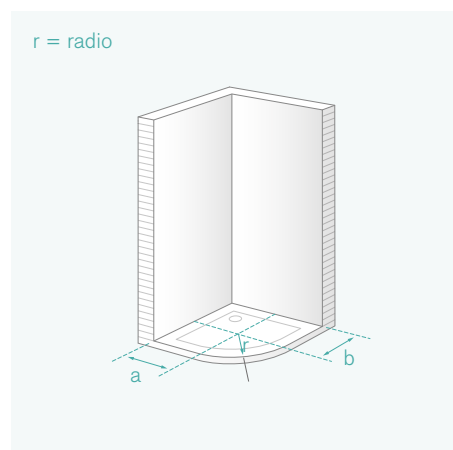

Caso C

# Realizar pedidos

El pedido es un paso importante en la cadena de servicio de Lasser. Definirlo correctamente garantiza un inicio óptimo del proyecto.

Ofrecemos a continuación una guía sencilla y práctica, tanto para hacer como para enviar pedidos.

---

## Hacer el pedido

Para entenderlo correctamente, pondremos un ejemplo práctico:

El cliente quiere una Nova de Lasser, versión Sara (puerta + fijo en línea, fijación derecha) altura normal 1950 ancho 868, combinada con versión Vega (lateral fijo, fijación izquierda) altura normal 1950, ancho 868, en color blanco y vidrio matizado Strip

A la hora de hacer el pedido, lo tendremos que poner de la siguiente manera:

### Opción 01

- Nova Sara, fijación Derecha, alto 1950, ancho 868, perfil blanco y matizado STRIP.
- Nova Vera, fijación Izquierda, alto 1950, ancho 868, perfil blanco y matizado STRIP.

### Opción 02

- NOSA d 1950 868 BL ST
- NOVE i 1950 868 BL ST

---

## Enviar el pedido

El cliente puede escoger tres opciones:

1. Enviar el pedido por fax o por e-mail al agente comercial de su zona, quien a su vez lo tramitará a Lasser.
2. Enviar el pedido directamente a Lasser, por fax o e-mail:  
Fax: 933 133 516  
e-mail: [pedidos@lasser.es](mailto:pedidos@lasser.es)
3. Si se ha hecho el pedido a través de la página web [www.lasser.es](http://www.lasser.es), su envío es automático.

---

También  
se pueden hacer  
los pedidos a  
través de nuestra  
página web  
[www.lasser.es](http://www.lasser.es)

# Colecciones



# Índice Visual

<b>Correderas</b>	p. 18  Anna corredera	p. 54  Atenea	p. 66  Clara	p. 80  Sara
	p. 30  Anna practicable	p. 102  Queen	p. 120  Gala	p. 132  Nerta
	p. 44  Anna plegable	p. 102  Queen	p. 146  Ona	p. 160  Zen
	p. 92  Riba	p. 200  Alba		
<b>Semicirculares</b>	p. 102  Queen	p. 146  Ona	p. 252  Nova	p. 270  Luna

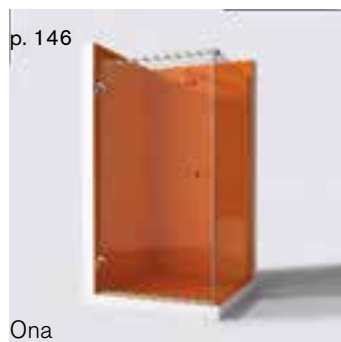

Sistema de fijos



Corredera Techo



# Mampara para ducha con puertas correderas

Puertas en cristal templado de 8 mm

Elementos fijos en cristal templado de 10 mm

Barra superior, pinzas de sujeción de los cristales y herrajes en acero inoxidable

Sistema de liberación de puertas para limpieza entre cristales

Fabricada  
a medida

# Anna

corredera

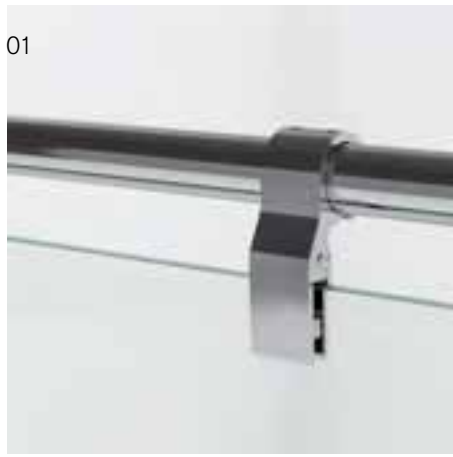

01



02



03

Sección del detalle 02



04



05



06



07

01  
Barra superior y pinza de sujeción del elemento fijo, en acero inoxidable.

02  
Barra superior con guía oculta para la pinza corredera y pinza fija.

03  
Sección de la barra superior para ver el rodamiento superior oculto.

04  
Fijación de la barra superior y del elemento fijo (con perfil en forma de "u" en acero inoxidable) a la pared.



08



09

05  
Barra superior angular, soldada y pulida a mano, y vierteaguas entre el elemento fijo y la puerta corredera.

06  
Brazo de acero inoxidable perpendicular a la pared para sujetar la barra superior (cuando la barra no va de pared a pared).

07  
Perfil inferior para una mejor estanqueidad en las puertas.

08  
Sistema de liberación de puertas bloqueado.

09  
Sistema de liberación de puertas desbloqueado, para facilitar la limpieza entre cristales.



01

01  
Anna **Hook**

Ducha con 1 fijo  
+ 1 puerta corredera  
en línea

02



02  
Anna **Venus**

Ducha con 1 fijo  
+ 1 puerta corredera  
ciega en línea





04



04

Anna **Kira**

Ducha con 2 fijos  
+ 1 puerta corredera  
central en línea



# Accesorios y acabados

---

## Pomos

Por defecto



**PP**  
Pomo Plano



**PU**  
Pomo Uñero



**PL**  
Pomo Luna

---

## Acabados



**B**  
Brillo

**M**  
Mate

Los pomos pueden servirse en Brillo y en Mate.

# Modelos básicos

Anna **Hook** Pág. 26

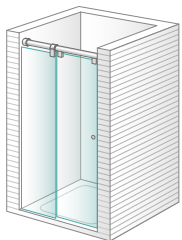

**Ducha** 1 fijo + 1 puerta corredera en línea

Anna **Venus** Pág. 26

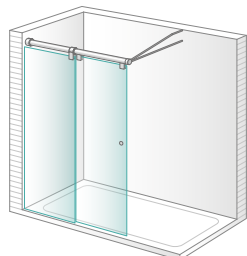

**Ducha** 1 fijo + 1 puerta corredera ciega en línea

Anna **Kira** Pág. 27

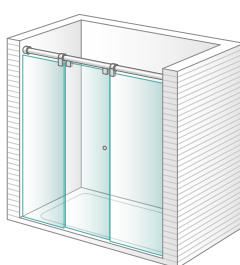

**Ducha** 2 fijos + 1 puerta corredera central en línea

Anna **Juno** Pág. 27

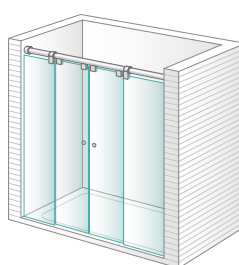

**Ducha** 2 fijos + 2 puertas correderas centrales en línea

Anna **Louis** Pág. 28  
Sólo para combinar con Anna Louis y Anna Iris

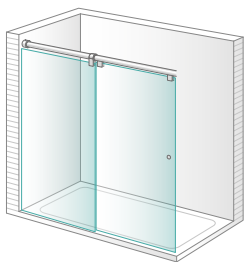

**Ducha** 1 fijo + 1 puerta corredera en línea para combinar a 90°

Anna **Iris** Pág. 28  
Sólo para combinar con Anna Louis

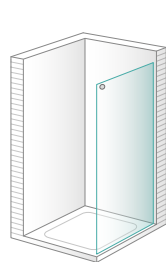

**Ducha** lateral fijo sin guía para combinar a 90°

**Estos dos modelos nunca pueden ir solos, siempre se tienen que combinar con otros (se especifica debajo del nombre del modelo).**

En caso de querer solamente un fijo, consultar la familia Space.

# Mampara para ducha con puertas practicables

Puertas en cristal templado de 8 mm

Elementos fijos en cristal templado de 10 mm

Puertas practicables con apertura hacia el exterior

Barra superior, pinzas de sujeción de los cristales y bisagras en acero inoxidable

Fabricada  
a medida

# Anna

practicable

01

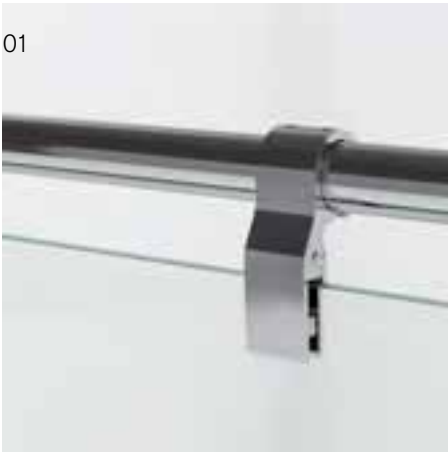

02



03



04



05



06



07



01

Barra superior y pinza de sujeción del elemento fijo, en acero inoxidable.

02

Fijación de la barra superior y del elemento fijo (con perfil en forma de "u" en acero inoxidable) a la pared.

03

Barra superior angular, soldada y pulida a mano, y vierteaguas entre el elemento fijo y la puerta practicable.

04

Bisagra de sujeción entre el elemento fijo y la puerta practicable cerrada.

05

Bisagra de sujeción entre el elemento fijo y la puerta practicable abierta.

06

Escuadra de sujeción entre dos elementos fijos en ángulo de 90°

07

Perfil inferior para una mejor estanqueidad en las puertas.

01



01

Anna **Antibes**

Ducha con 2 fijos  
+ 1 puerta practicable  
central en línea



02



02

Anna **Marsella**  
+ Anna **Lyon**

Ducha con 1 puerta  
practicable con bisagras  
a fijo + 1 lateral fijo a 90°



03

03  
Anna **Vania**

Ducha con 1 fijo  
+ 1 puerta practicable  
en línea

04



04

Anna **Cora**

Ducha 2 fijos + 2 puertas  
practicables centrales  
en línea



# Accesorios y acabados

---

## Pomos

Por defecto



**PC**  
Pomo Cilíndrico



**PE**  
Pomo Esférico



**PSE**  
Pomo Semiesférico

---

## Acabados



**B**  
Brillo

**M**  
Mate

Los pomos pueden servirse en Brillo y en Mate.

# Modelos básicos

Anna **Vania** Pág. 38

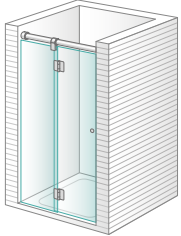

**Ducha** 1 fijo + 1 puerta practicable en línea

Anna **Billa** Pág. 38

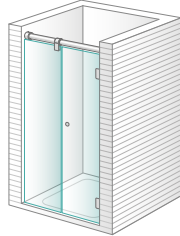

**Ducha** 1 fijo y 1 puerta practicable en línea

Anna **Antibes** Pág. 39

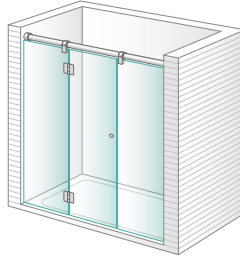

**Ducha** 2 fijos + 1 puerta practicable central en línea

Anna **Niza** Pág. 39

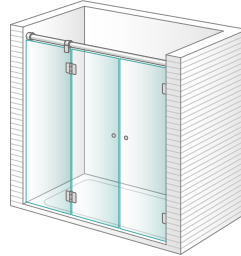

**Ducha** 1 fijo + 2 puertas practicables en línea

Anna **Corá** Pág. 40

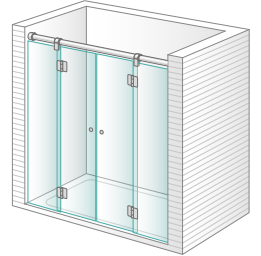

**Ducha** 2 fijos + 2 puertas practicables centrales en línea

Anna **Cannes** Pág. 40  
Sólo para combinar con Anna Etienne y Anna Burdeos

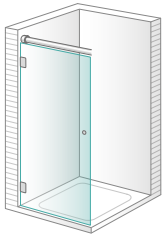

**Ducha** 1 puerta practicable con bisagras a pared para combinar a 90°

Anna **Etienne** Pág. 41  
Sólo para combinar con Anna Etienne, Anna Cannes y Anna Burdeos

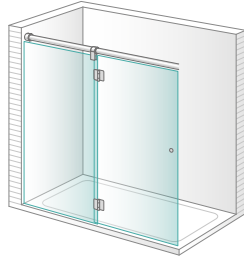

**Ducha** 1 fijo + 1 puerta practicable en línea para combinar a 90°

Anna **Burdeos** Pág. 41  
Sólo para combinar con Anna Cannes y Anna Etienne

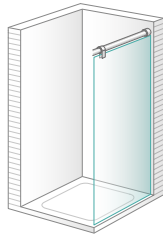

**Ducha** lateral fijo para combinar a 90°

**Estos seis modelos nunca pueden ir solos, siempre se tienen que combinar con otros (se especifica debajo del nombre del modelo).**

En caso de querer solamente un fijo, consultar modelo Anna Toulon.

Anna **Marsella** Pág. 42  
Sólo para combinar con Anna Lyon

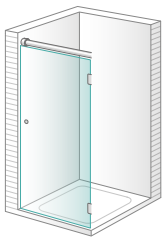

**Ducha** 1 puerta practicable con bisagras a fijo para combinar a 90°

Anna **Menton** Pág. 42  
Sólo para combinar con Anna Lyon

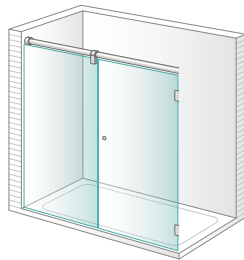

**Ducha** 1 fijo y 1 puerta practicable en línea para combinar a 90°

Anna **Lyon** Pág. 43  
Sólo para combinar con Anna Marsella y Anna Menton

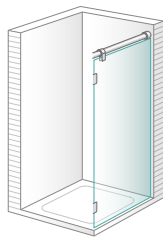

**Ducha** lateral fijo con bisagras para combinar a 90°

Anna **Toulon** Pág. 43

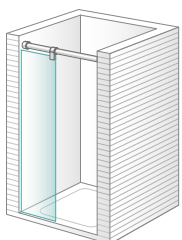

**Ducha** 1 fijo solo con barra de Anna

# Mampara para ducha con puertas plegables

Puertas en cristal templado de 8 mm

Elementos fijos en cristal templado de 10 mm

Barra superior, pinzas de sujeción de los cristales y herrajes en acero inoxidable

Fabricada  
a medida

# Anna

## plegable

01

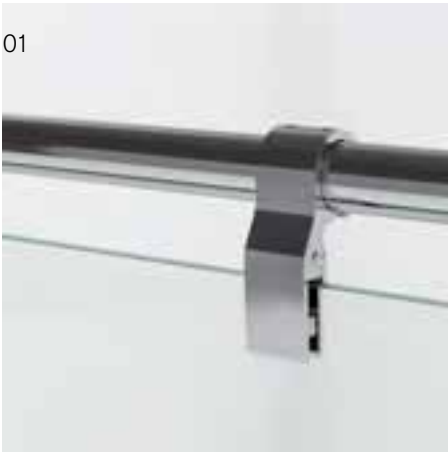

02



03



04



05



06



07



04  
Bisagra de sujeción  
entre la pared y la puerta  
practicable.

01  
Barra superior y pinza de  
sujeción del elemento fijo,  
en acero inoxidable.

02  
Barra superior con guía  
oculta para la pinza  
deslizante y pivotante de  
la puerta.

03  
Fijación de la barra  
superior y del elemento  
fijo (con perfil en  
forma de "u" en acero  
inoxidable) a la pared.

05  
Bisagra de sujeción  
entre dos puertas cerradas.

06  
Bisagra de sujeción  
entre dos puertas  
entreabiertas.

07  
Perfil inferior para una  
mejor estanqueidad en  
las puertas.



01  
 Anna **Viena**

Ducha con 2 puertas  
 plegables en línea



02  
 Anna **Wells**  
 + Anna **Asten**

Ducha con 2 puertas  
 plegables en línea  
 con bisagras a pared  
 + 1 lateral fijo a 90°



# Accesorios y acabados

---

## Pomos

Por defecto



**PC**  
Pomo Cilíndrico



**PE**  
Pomo Esférico



**PSE**  
Pomo Semiesférico

---

## Acabados



Los pomos pueden servirse en Brillo y en Mate.

**B**  
Brillo

**M**  
Mate

# Modelos básicos

Anna **Viena** Pág. 50

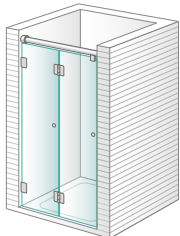

**Ducha** 2 puertas plegables en línea

Anna **Wells** Pág. 50  
Sólo para combinar con Anna Asten

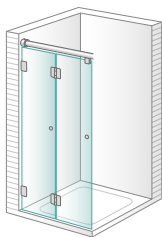

**Ducha** 2 puertas plegables en línea con bisagras a pared para combinar a 90°

Anna **Asten** Pág. 51  
Sólo para combinar con Anna Wells

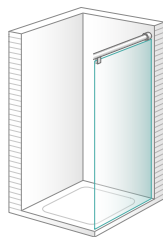

**Ducha** Lateral fijo para combinar a 90°

Anna **Brand** Pág. 51  
Sólo para combinar con Anna Krems

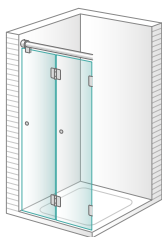

**Ducha** 2 puertas plegables en línea con bisagras a fijo para combinar a 90°

Anna **Krems** Pág. 52  
Sólo para combinar con Anna Brand

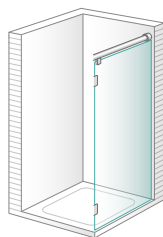

**Ducha** lateral fijo con bisagras para combinar a 90°

**Estos cuatro modelos nunca pueden ir solos, siempre se tienen que combinar con otros (se especifica debajo del nombre del modelo).**

En caso de querer solamente un fijo, consultar la familia Space.



# Mampara para ducha con puertas correderas

Puertas en cristal templado de 8 mm

Elementos fijos en vidrio templado de 8 mm

Barra superior y herrajes en acero inoxidable

Sistema de desbloqueo de puertas para limpieza entre cristales

Cierre homogéneo y continuo gracias a un sistema de pistón

Fabricada  
a medida

# Ateneea

Con sistema de frenado en las puertas





01



02



03



04



05

Sistema de frenado



06



07



08

01 Guía superior rectangular de acero inoxidable y juntas de estanqueidad entre los cristales.

03 Fijación de la barra superior y del elemento fijo (con perfil en forma de "u" en acero inoxidable) a la pared, visto desde fuera.

02 Barra superior en ángulo soldada y pulida a mano.

04 Fijación de la guía superior y del elemento fijo (con perfil en forma de "u" en acero inoxidable) a la pared, visto desde dentro.

05 Freno y rodamiento superior de acero de la puerta corredera.

06 Perfil inferior para una mejor estanqueidad en las puertas.

07 Sistema de liberación de puertas bloqueado.

08 Sistema de liberación de puertas desbloqueado, para facilitar la limpieza entre cristales.



01

Atenea **Durban**  
+ Atenea **Nairobi**

Ducha con 1 fijo  
+ 1 puerta corredera  
en línea y 1 lateral fijo  
sin guía a 90°







Atenea **Kampala**

Ducha con 2 fijos  
+ 1 puerta corredera  
central en línea

# Accesorios y acabados

## Pomos

Por defecto



**PP**  
Pomo Plano



**PU**  
Pomo Uñero



**PL**  
Pomo Luna

**NOVEDAD**

## Autoclose

**Cierre homogéneo y continuo gracias a un sistema de pistón.**

Ayuda a cerrar la puerta de la mampara con suavidad.



**Se introduce el tope final de carrera en la serie Atenea.**

Se trata de un mecanismo compuesto por un silent-block que permite amortiguar y silenciar el golpe producido al abrir o cerrar la puerta.

**Para la instalación del freno es necesario un ancho mínimo de puerta de 500 mm.**

En los modelos que sea posible se servirán con el freno-posicionador en la parte de apertura de la puerta actuando al cerrarla y se añade el tope final de carrera en la parte del cierre actuando al abrirla.

## Acabados



**B**  
Brillo

**M**  
Mate

Los pomos pueden servirse en Brillo y en Mate.

# Modelos básicos

Atenea **Maradi** Pág. 62

Atenea **Luanda** Pág. 62

Atenea **Kampala** Pág. 63

Atenea **Asuan** Pág. 63

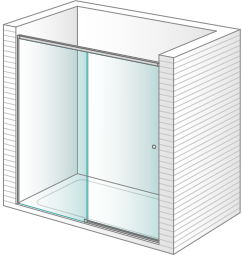

**Ducha 1** fijo + 1 puerta corredera en línea

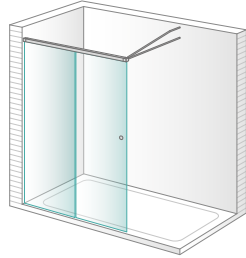

**Ducha 1** fijo + 1 puerta corredera ciega en línea

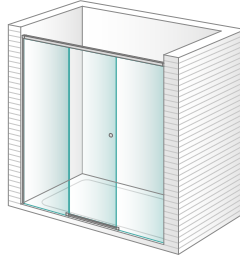

**Ducha 2** fijos + 1 puerta corredera central en línea

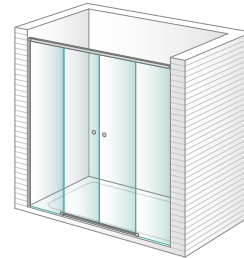

**Ducha 2** fijos + 2 puertas correderas centrales en línea

Atenea **Durban** Pág. 64

Sólo para combinar con Atenea Durban y Atenea Nairobi

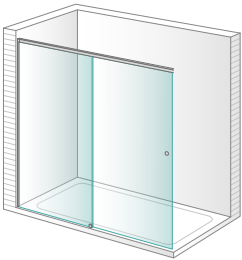

**Ducha 1** fijo + 1 puerta corredera en línea para combinar a 90°

Atenea **Nairobi** Pág. 64

Sólo para combinar con Atenea Durban

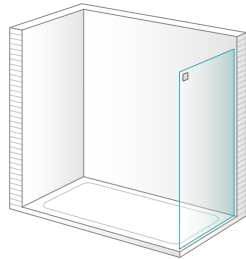

**Ducha lateral** fijo sin guía para combinar a 90°

**Estos dos modelos nunca pueden ir solos, siempre se tienen que combinar con otros (se especifica debajo del nombre del modelo).**

En caso de querer solamente un fijo, consultar la familia Space.

Atenea **Namibe** Pág. 65

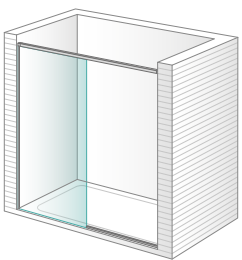

**Ducha 1** fijo solo con barra de Anna



# Mampara para ducha con puertas correderas

Puertas y elementos fijos en cristal templado de 8 mm

Barra superior, pinzas de sujeción de los cristales y herrajes en acero inoxidable

Fabricada  
a medida

# Clara

01



02



03



01

Rodamiento superior de la puerta corredera en acero inoxidable.

02

Barra superior con guía oculta para la pinza corredera y la pinza fija.

03

Guiador de acero inoxidable con rodillos de nylon.



01

01  
Clara **Bali**  
Ducha 1 fijo + 1 puerta  
corredera en línea

02



02

Clara **Nasim**

Ducha con 2 fijos  
+ 1 puerta corredera  
en línea



03

03  
Clara **Mistral**  
+ Clara **Kai**  
Ducha angular con 3 fijos  
+ 1 puerta corredera

04



04

Clara **Mistral**  
+ Clara **Mistral**

Ducha con 2 fijos  
+ 2 puertas correderas  
centrales en ángulo  
de 90°

Clara

# Accesorios y acabados

---

## Pomos

Por defecto



**PP**  
Pomo Plano



**PU**  
Pomo Uñero



**PL**  
Pomo Luna

---

## Acabados



**B**  
Brillo

Clara

# Modelos básicos

Clara **Bali** Pág. 74

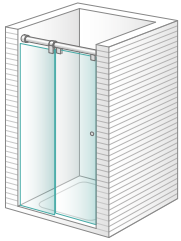

**Ducha** 1 fijo + 1 puerta corredera en línea

Clara **Xaloc** Pág. 74

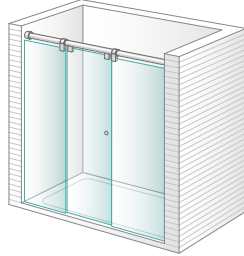

**Ducha** 2 fijos + 1 puerta corredera central en línea

Clara **Cierzo** Pág. 75

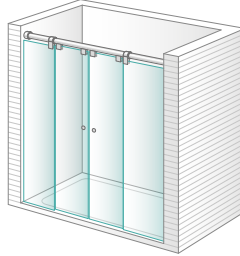

**Ducha** 2 fijos + 2 puertas correderas centrales en línea

Clara **Mistral** Pág. 75

Sólo para combinar con Clara Mistral y Clara Kai

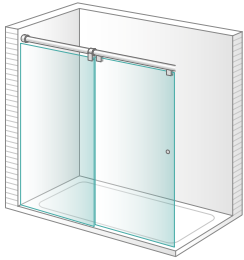

**Ducha** 1 fijo + 1 puerta corredera en línea para combinar a 90°

**Este modelo nunca puede ir solo, siempre se tienen que combinar con otros (se especifica debajo del nombre del modelo).**

En caso de querer solamente un fijo, consultar la familia Space.

Clara **Galerna** Pág. 76

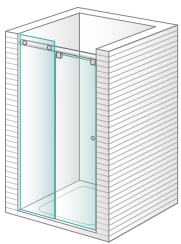

**Ducha** 1 fijo + 1 puerta corredera en línea

Clara **Nasim** Pág. 76

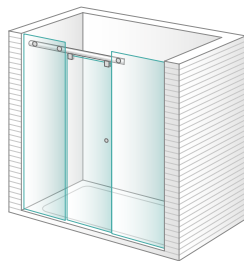

**Ducha** 2 fijos + 1 puerta corredera central en línea

Clara **Duster** Pág. 77

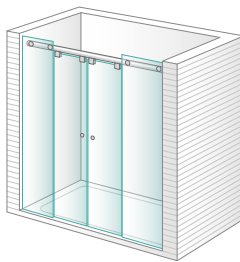

**Ducha** 2 fijos + 2 puertas correderas centrales en línea

Clara **Medina** Pág. 77

Sólo para combinar con Clara Medina y Clara Kai

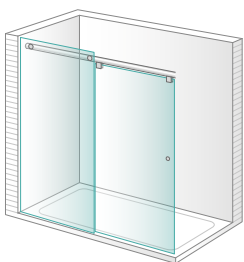

**Ducha** 1 fijo + 1 puerta corredera en línea para combinar a 90°

Clara **Kai** Pág. 78

Sólo para combinar con Clara Medina y Clara Mistral

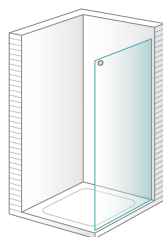

**Ducha** lateral fijo para combinar a 90°

**Estos dos modelos nunca pueden ir solos, siempre se tienen que combinar con otros (se especifica debajo del nombre del modelo).**

En caso de querer solamente un fijo, consultar la familia Space.



# Mampara para ducha con puertas correderas

Puertas y elementos fijos en cristal templado de 6 mm u 8 mm

Barra superior, pinzas de sujeción de los cristales y herrajes en acero inoxidable

Fabricada  
a medida

# Sara

01



02



03



04



01

Rodamiento superior de la puerta corredera en acero inoxidable.

02

Detalle de la pieza de sujeción de la barra al fijo.

03

Fijación a pared de la barra y el fijo.

04

Detalle del tope de final de carrera.

01



01

Sara **Roma**

Ducha con 1 fijo  
+ 1 puerta corredera  
en línea



02

02  
Sara **Siena**  
+ Sara **Siena**

Ducha angular con  
2 fijos + 2 puertas  
correderas centrales  
en ángulo de 90°

03



03

Sara **Florenca**

Ducha con 2 fijos  
+ 1 puerta corredera  
central en línea

04



04

Sara **Siena**  
+ Sara **Venecia**

Ducha angular con  
1 fijo + 1 puerta  
corredera en línea y  
1 lateral fijo a 90°



Sara

# Accesorios y acabados

---

## Pomos

Por defecto



**PP**  
Pomo Plano



**PU**  
Pomo Uñero



**PL**  
Pomo Luna

---

## Acabados



**B**  
Brillo

Sara

# Modelos básicos

Sara **Roma** Pág. 88

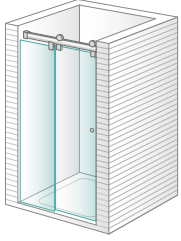

**Ducha** 1 fijo + 1 puerta  
corredera en línea

Sara **Florence** Pág. 88

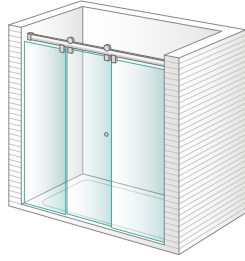

**Ducha** 2 fijos + 1 puerta  
corredera central en línea

Sara **Milán** Pág. 89

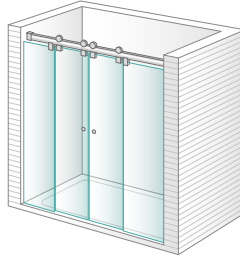

**Ducha** 2 fijos + 2 puertas  
correderas centrales en línea

Sara **Siena** Pág. 89

Sólo para combinar con Sara  
Siena y Sara Venecia

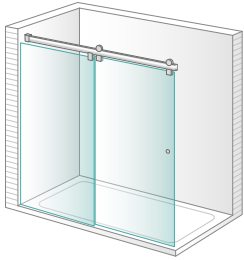

**Ducha** 1 fijo + 1 puerta  
corredera en línea para  
combinar a 90°

Sara **Venecia** Pág. 90

Sólo para combinar  
con Sara Siena

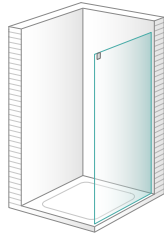

**Ducha** lateral fijo para  
combinar a 90°

**Estos dos modelos nunca  
pueden ir solos, siempre  
se tienen que combinar con  
otros (se especifica debajo  
del nombre del modelo).**

En caso de querer solamente  
un fijo, consultar la familia  
Space.



# Mampara para ducha con puertas pivotantes

Puertas y elementos fijos en cristal templado de 8 mm

Puertas pivotantes con apertura de 180°

Topes opcionales para fijar la apertura a 90° hacia el interior o el exterior

Herrajes en acero inoxidable

Fabricada  
a medida

# Riba



01



02



03



04



05



06



07

01  
Fijación del elemento fijo a la pared con perfil en forma de "u".

02  
Tirador modelo Riba. Por defecto, la mampara se sirve con él, aunque el cliente también puede elegir, sin cargo alguno, entre el tirador Gala y el tirador Nova.

03  
Herraje superior pivotante, con la puerta cerrada, visto desde fuera.

04  
Herraje superior pivotante visto desde dentro.

05  
Barra superior en ángulo soldada y pulida a mano.

06  
Herraje inferior pivotante con la puerta abierta.

07  
Barra inferior angular y vierteaguas en las puertas para una mejor estanqueidad.



01  
Riba **Perce**

Ducha con 2 fijos  
+ 1 puerta pivotante  
central en línea



02

02

Riba **Tadoussac**  
+ Riba **Tadoussac**

Ducha angular con 2 fijos  
+ 2 puertas pivotantes  
centrales a 90°

Riba

# Accesorios y acabados

---

## Tiradores

Por defecto



**TR**  
Tirador Riba  
20 cm de altura



**TN**  
Tirador Nova  
20 cm de altura



**TG**  
Tirador Gala  
40 cm de altura

---

## Acabados



**B**  
Brillo

# Modelos básicos

Riba **Perce** Pág. 98

Riba **Mirage** Pág. 98

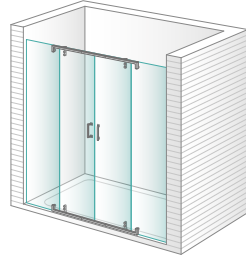
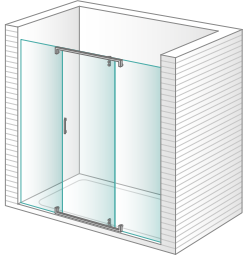

**Ducha** 2 fijos + 1 puerta pivotante central en línea

**Ducha** 2 fijos + 2 puertas pivotantes centrales en línea

Riba **Gaspe** Pág. 99

Sólo para combinar con Riba Capchat

Riba **Tadoussac** Pág. 99

Sólo para combinar con Riba Tadoussac y Riba Capchat

Riba **Capchat** Pág. 100

Sólo para combinar con Riba Gaspe y Riba Tadoussac

**Estos tres modelos nunca pueden ir solos, siempre se tienen que combinar con otros (se especifica debajo del nombre del modelo).**

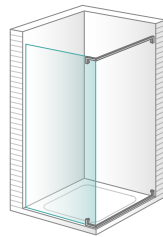
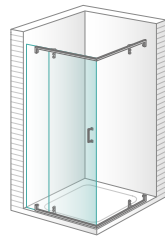
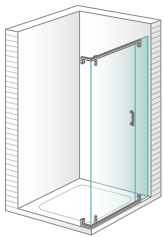

**Ducha** 1 fijo y 1 puerta pivotante en línea para combinar a 90°

**Ducha** 1 fijo + 1 puerta pivotante en línea para combinar a 90°

**Ducha** lateral fijo para combinar a 90°

En caso de querer solamente un fijo, consultar la familia Space.

# Mampara para ducha con puertas practicables y plegables

Puertas en cristal templado de 8 mm

Elementos fijos en cristal templado de 10 mm

Puertas plegables con apertura en acordeón hacia el interior

Bisagras en acero inoxidable

En los modelos con fijo o plegables, el cristal solapa para evitar fugas de agua

**Permite hacer infinitas combinaciones**

Fabricada  
a medida

# Queen



01  
Bisagra Queen entre el elemento fijo y la puerta practicable cerrada.

02  
Bisagra Queen entre el elemento fijo y la puerta practicable abierta.

03  
Bisagra Queen entre la pared y la puerta plegable cerrada.

04  
Bisagra Queen entre la pared y la puerta plegable abierta hacia dentro.

05  
Bisagra Queen entre la pared y la puerta practicable con apertura hacia fuera.

06  
Fijación del elemento fijo a la pared con perfil en forma de "u".

07  
Perfil inferior para una mejor estanqueidad en las puertas.



01



03



02



01  
Queen **Kamose**

Ducha con 1 fijo  
y 1 puerta practicable  
en línea

02  
Queen **George**

Ducha con 1 fijo  
+ 1 puerta practicable  
en línea

**Versión con**

03  
Queen **Ramses**

Ducha con 2 puertas  
plegables en línea





04  
Queen **Sobek**

Ducha con 2 puertas  
plegables con fijo en línea



05  
Queen **Jerti**  
+ Queen **Pega**

Ducha con 1 fijo  
+ 1 puerta practicable en  
línea + 1 lateral fijo a 90°  
**Versión con**





06

Queen **Horus**  
+ Queen **Thais**

Ducha angular con 1 fijo  
+ 1 puerta practicable en  
línea y 1 lateral fijo a 90°



# Accesorios y acabados

## Pomos

Por defecto



**PC**  
Pomo Cilíndrico



**PE**  
Pomo Esférico



**PSE**  
Pomo Semiesférico

## Barras



**BA**  
**Barra articulada**  
Si el ancho del elemento fijo es inferior a 601 mm en ducha y 801 mm en bañera.



**BF**  
**Barra fija**  
Si el ancho del elemento fijo es igual o superior a 601 mm.



**BT**  
**Barra en forma de T**  
Para sujetar dos fijos con una sola barra.

Para ver los precios de las barras, consulte la página 284

## Acabados



**B**  
Brillo

**M**  
Mate

Los pomos, las barras y los estantes pueden servirse en Brillo y en Mate.

# Modelos básicos

Queen **Rex** Pág. 112

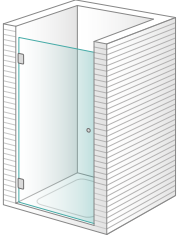

**Ducha** 1 puerta practicable

Queen **George** Pág. 112

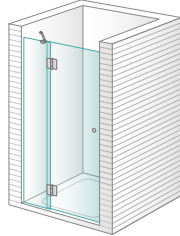

**Ducha** 1 fijo + 1 puerta practicable en línea

Queen **Kamose** Pág. 113

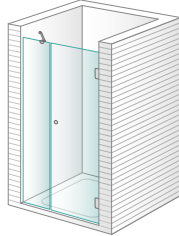

**Ducha** 1 fijo y 1 puerta practicable en línea

Queen **Ramses** Pág. 113

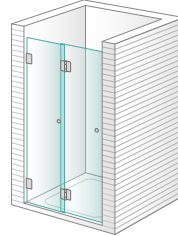

**Ducha** 2 puertas plegables en línea

Queen **Isis** Pág. 114

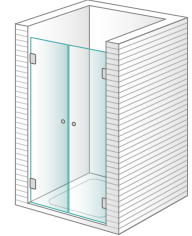

**Ducha** 2 puertas practicables en línea

Queen **Midas** Pág. 114

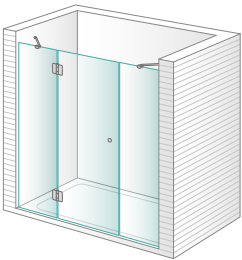

**Ducha** 2 fijos + 1 puerta practicable central en línea

Queen **Osiris** Pág. 115

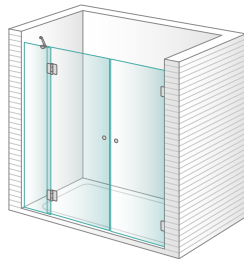

**Ducha** 1 fijo + 2 puertas practicables en línea

Queen **Sobek** Pág. 115

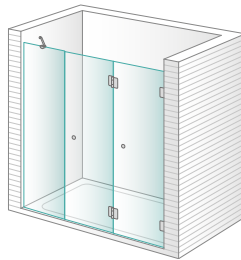

**Ducha** 2 puertas plegables con fijo en línea

Queen **Keops** Pág. 116

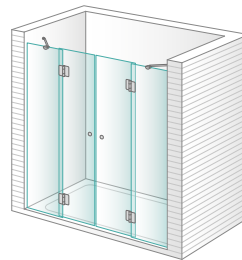

**Ducha** 2 fijos + 2 puertas practicables centrales en línea

Queen **Seth** Pág. 116

Sólo para combinar con Queen Seth, Queen Horus y Queen Thais

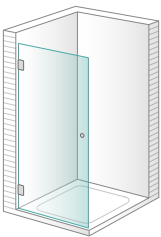

**Ducha** 1 puerta practicable para combinar a 90°

Queen **Horus** Pág. 117

Sólo para combinar con Queen Horus, Queen Thais y Queen Seth

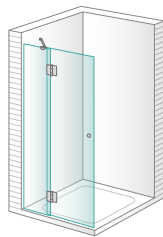

**Ducha** 1 fijo + 1 puerta practicable en línea para combinar a 90°

Queen **Thais** Pág. 117

Sólo para combinar con Queen Seth y Queen Horus

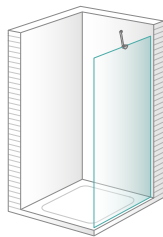

**Ducha** lateral fijo para combinar a 90°

Queen **Jerti** Pág. 118

Sólo para combinar con Queen Pega

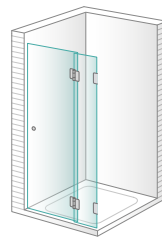

**Ducha** 1 fijo + 1 puerta practicable en línea para combinar a 90°

Queen **Pega** Pág. 118

Sólo para combinar con Queen Jerti

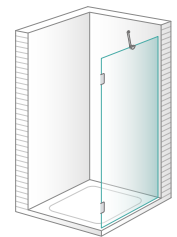

**Ducha** lateral fijo para combinar a 90°

Queen **Anubis** Pág. 119

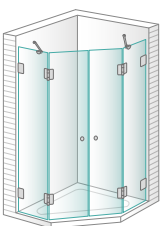

**Ducha** 2 fijos + 2 puertas practicables en plato pentagonal

▲ **Estos cinco modelos nunca pueden ir solos, siempre se tienen que combinar con otros (se especifica debajo del nombre del modelo).**

En caso de querer solamente un fijo, consultar la familia Space.



# Mampara para ducha con puertas practicables

Puertas y elementos fijos en cristal templado de 8 mm  
Puertas practicables con apertura de 90° hacia el exterior  
Perfilería de aluminio con imanes integrados  
Bisagras en acero inoxidable

Fabricada  
a medida

# Gala

01



02



03



04



05



06



01

Bisagra Gala, en acero inoxidable, entre la pared y la puerta.

02

Bisagra Gala en acero inoxidable, entre el elemento fijo y la puerta practicable cerrada, con perfilera de aluminio imantada.

03

Bisagra Gala en acero inoxidable, entre el elemento fijo y la puerta practicable abierta, con perfilera de aluminio imantada.

04

Cierre magnético entre la puerta y el perfil compensable.

05

Perfil inferior y perfilera de aluminio con imanes en la puerta y el elemento fijo, para una mejor estanqueidad.

06

Tirador modelo Gala. Por defecto, la mampara se sirve con él, aunque el cliente puede elegir, sin cargo alguno, entre el tirador Nova y el tirador Riba.

01



01

Gala **Nyasa**  
+ Gala **Sefor**

Ducha angular con 1 fijo  
+ 1 puerta practicable en  
línea y 1 lateral fijo a 90°



02  
Gala **Orta**

Ducha con 1 puerta practicable

03  
Gala **Ladoga**

Ducha con 1 fijo + 1 puerta practicable en línea

# Accesorios y acabados

## Tiradores

Por defecto



**TG**  
Tirador Gala  
40 cm de alto



**TN**  
Tirador Nova  
20 cm de alto



**TR**  
Tirador Riba  
20 cm de alto

## Barras



**BA**  
Barra articulada  
Si el ancho del elemento fijo es inferior a 601 mm en ducha y 801 mm en bañera.



**BF**  
Barra fija  
Si el ancho del elemento fijo es igual o superior a 601 mm.



**BT**  
Barra en forma de T  
Para sujetar dos fijos con una sola barra.

Para ver los precios de las barras, consulte la página 284

## Acabados



**B**  
Brillo

**M**  
Mate

Los tiradores, las barras y los estantes pueden servirse en Brillo y en Mate.

# Modelos básicos

Gala **Orta** Pág. 126

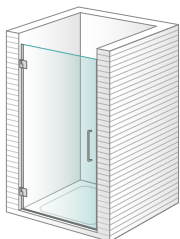

**Ducha** 1 puerta practicable

Gala **Ladoga** Pág. 126

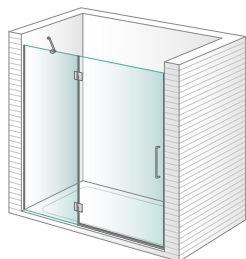

**Ducha** 1 fijo + 1 puerta practicable en línea

Gala **Vostok** Pág. 127

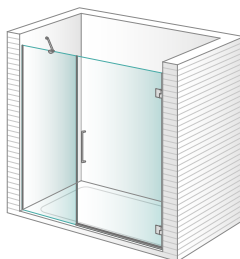

**Ducha** 1 fijo y 1 puerta practicable en línea

Gala **Ontario** Pág. 127

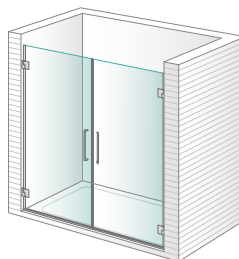

**Ducha** 2 puertas practicables en línea

Gala **Kivu** Pág. 128

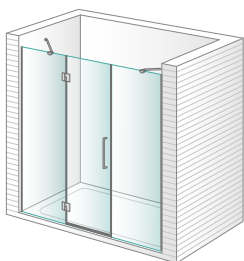

**Ducha** 2 fijos + 1 puerta practicable central en línea

Gala **Lucerna** Pág. 128

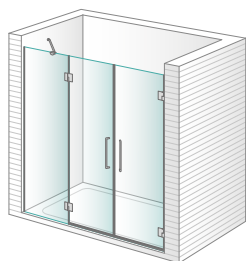

**Ducha** 1 fijo + 2 puertas practicables en línea

Gala **Varese** Pág. 129

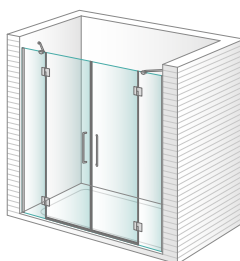

**Ducha** 2 fijos + 2 puertas practicables centrales en línea

Gala **Baikal** Pág. 129

Sólo para combinar con Gala Baikal, Gala Nyasa y Gala Sefor

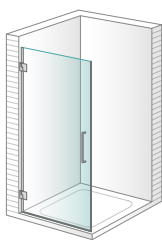

**Ducha** 1 puerta practicable para combinar a 90°

Gala **Nyasa** Pág. 130

Sólo para combinar con Gala Nyasa, Gala Baikal y Gala Sefor

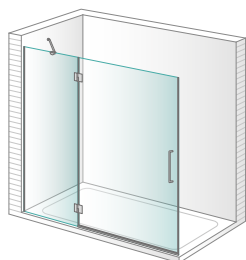

**Ducha** 1 fijo + 1 puerta practicable en línea para combinar a 90°

Gala **Sefor** Pág. 130

Sólo para combinar con Gala Baikal y Gala Nyasa

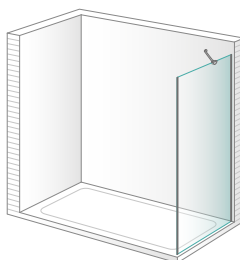

**Ducha** lateral fijo para combinar a 90°

**Estos tres modelos nunca pueden ir solos, siempre se tienen que combinar con otros (se especifica debajo del nombre del modelo).**

En caso de querer solamente un fijo, consultar la familia Space.

# Mampara para ducha con puertas practicables

Puertas en cristal templado de 6 mm

Elementos fijos en cristal templado de 8 mm

Bisagras en acero inoxidable

Puertas practicables con apertura de 180°

Fabricada  
a medida

# Nerta

01



02



03



01

Bisagra Nerta entre el elemento fijo y la puerta practicable cerrada.

02

Bisagra Nerta entre la pared y la puerta practicable cerrada.

03

Fijación del elemento fijo a la pared con perfil en forma de "u".



01



01

Nerta **Talia**

Ducha con 1 puerta practicable



02



02

Nerta **Thor**  
+ Nerta **Morfeo**

Ducha con 1 puerta  
practicable + 1 lateral fijo

# Accesorios y acabados

## Pomos

Por defecto



**PC**  
Pomo Cilindrico



**PE**  
Pomo Esférico



**PS**  
Pomo Semiesférico

## Barras



**BA**  
**Barra articulada**  
Si el ancho del elemento fijo es inferior a 601 mm en ducha y 801 mm en bañera.



**BF**  
**Barra fija**  
Si el ancho del elemento fijo es igual o superior a 601 mm.



**BT**  
**Barra en forma de T**  
Para sujetar dos fijos con una sola barra.

Para ver los precios de las barras, consulte la página 292

## Acabados



**B**  
Brillo

**M**  
Mate

Los pomos, las barras y los estantes pueden servirse en Brillo y en Mate.

# Modelos básicos

Nerta **Talia** Pág. 138

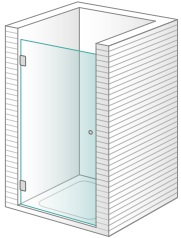

**Ducha** 1 puerta practicable

Nerta **Ran** Pág. 138

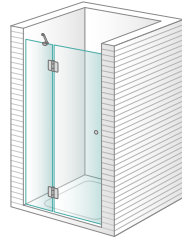

**Ducha** 1 fijo + 1 puerta practicable en línea

Nerta **Zio** Pág. 139

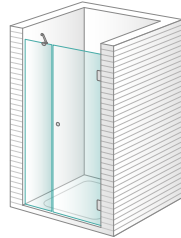

**Ducha** 1 fijo y 1 puerta practicable en línea

Nerta **Hela** Pág. 139

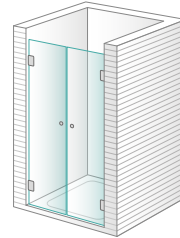

**Ducha** 2 puertas practicables en línea

Nerta **Embla** Pág. 140

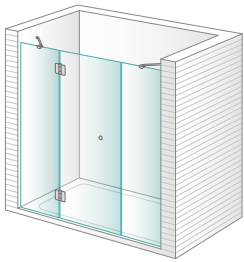

**Ducha** 2 fijos + 1 puerta practicable central en línea

Nerta **Buri** Pág. 140

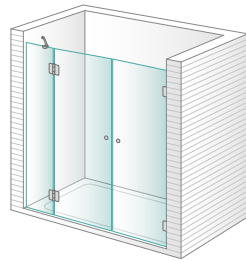

**Ducha** 1 fijo + 2 puertas practicables en línea

Nerta **Odin** Pág. 141

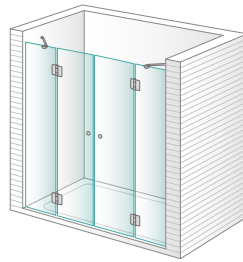

**Ducha** 2 fijos + 2 puertas practicables centrales en línea

Nerta **Thor** Pág. 141

Sólo para combinar con Nerta Thor, Nerta Vidar y Nerta Morfeo

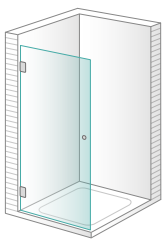

**Ducha** 1 puerta practicable para combinar a 90°

Nerta **Vidar** Pág. 142

Sólo para combinar con Nerta Vidar y Morfeo

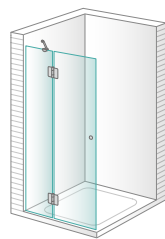

**Ducha** 1 fijo + 1 puerta practicable en línea para combinar a 90°

Nerta **Morfeo** Pág. 142

Sólo para combinar con Nerta Thor y Nerta Vidar

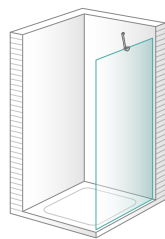

**Ducha** lateral fijo para combinar a 90°

Nerta **Saga** Pág. 143

Sólo para combinar con Nerta Magni

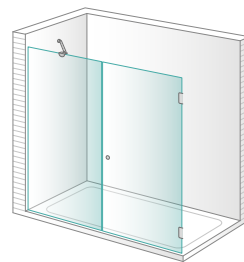

**Ducha** 1 fijo + puerta practicable en línea para combinar desde fijo a 90°

Nerta **Magni** Pág. 143

Sólo para combinar con Nerta Talia y Nerta Saga

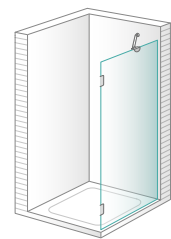

**Ducha** lateral fijo a 90° para puerta

Nerta **Friga** Pág. 144

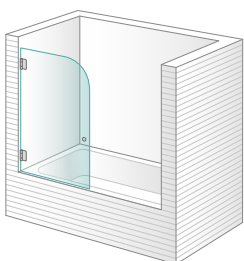

**Bañera** 1 panel practicable

Nerta **Loki** Pág. 144

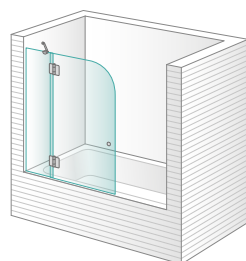

**Bañera** 1 fijo + 1 panel practicable en línea

Por defecto, los fijos se sirven con perfil en forma de "U". Si se prefieren con escuadras, se tiene que especificar a la hora de hacer el pedido.

Estos cinco modelos nunca pueden ir solos, siempre se tienen que combinar con otros (se especifica debajo del nombre del modelo).

En caso de querer solamente un fijo, consultar la familia Space.

# Mampara para ducha con puertas practicables

Puertas en cristal templado de 6 mm

Elementos fijos en cristal templado de 8 mm

Puertas practicables con apertura de 90° hacia el exterior

Bisagras en latón cromado

Fabricada  
a medida

# Ona



01



02



03



04



05



06

01 Bisagra Ona de sujeción entre la pared y la puerta practicable.

02 Bisagra Ona de sujeción entre el elemento fijo y la puerta practicable.

03 Fijación del elemento fijo a la pared con perfil en forma de "u".

04 Fijación del elemento fijo a la pared con codo.

05 Perfil inferior para una mejor estanqueidad en las puertas.

06 Imanes entre la puerta y el elemento fijo para evitar fugas de agua.



01

01  
Ona **Purple**

Ducha semicircular  
con 2 fijos + 2 puertas  
practicables



02

Ona **Silver**  
+ Ona **Camel**

Ducha angular con  
1 puerta practicable  
+ 1 lateral fijo a 90°



03



03  
Ona **Cyan**

Ducha con 1 puerta  
practicable

04



04  
Ona **Pink**

Ducha con 2 fijos  
+ 2 puertas practicables  
centrales en línea

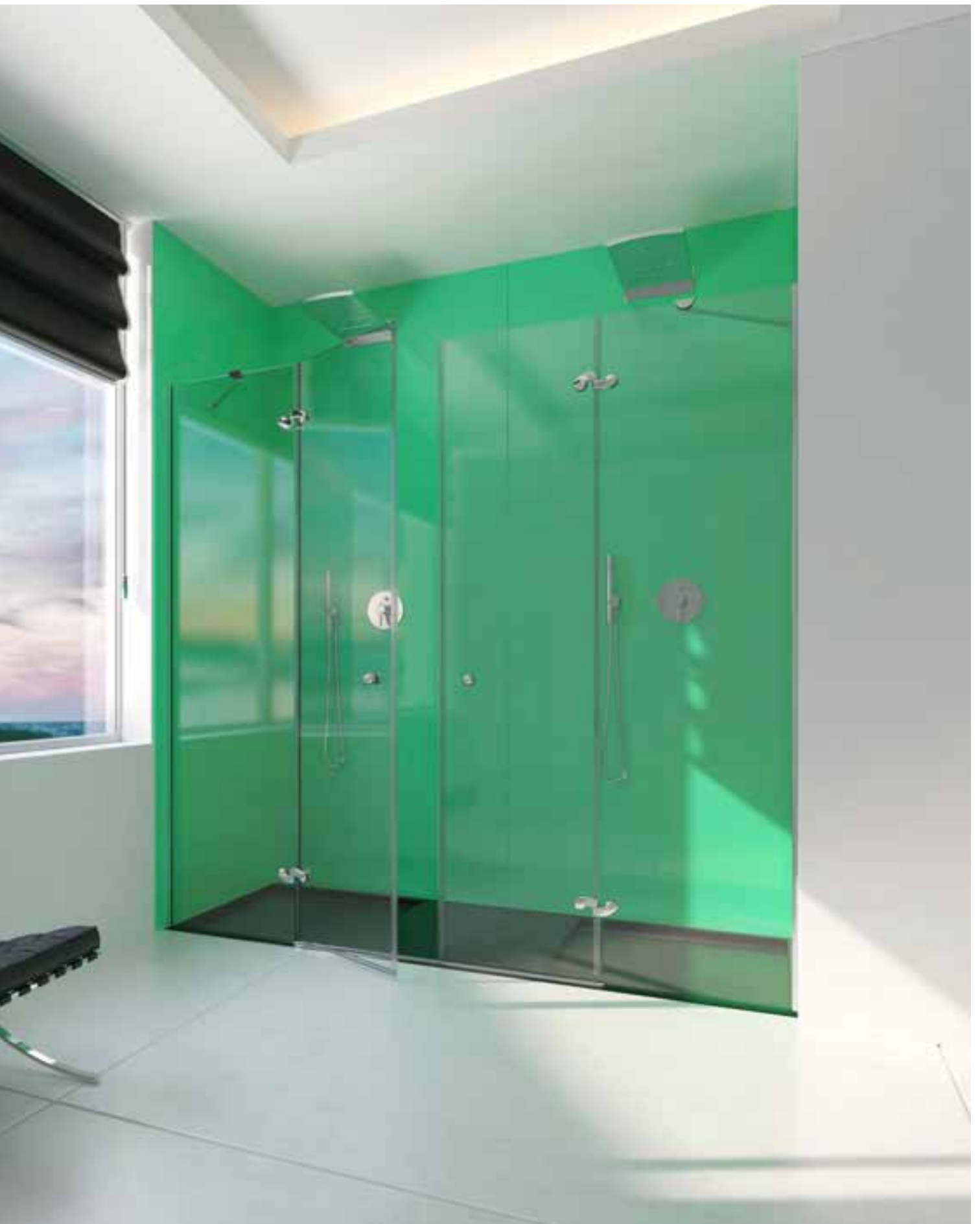

# Accesorios y acabados

## Pomos

Por defecto



**PSE**  
Pomo Semiesférico



**PC**  
Pomo Cilíndrico



**PE**  
Pomo Esférico

## Barras



**BA**  
**Barra articulada**  
Si el ancho del elemento fijo es inferior a 601 mm en ducha y 801 mm en bañera.



**BF**  
**Barra fija**  
Si el ancho del elemento fijo es igual o superior a 601 mm.



**BT**  
**Barra en forma de T**  
Para sujetar dos fijos con una sola barra.

Para ver los precios de las barras, consulte la página 284

## Acabados



**B**  
Brillo



**M**  
Mate



**OB**  
Oro Brillo



**OV**  
Oro Viejo

Los pomos y las barras pueden servirse en Brillo, en Mate, en Oro Brillo o Oro Viejo.

Ona

# Modelos básicos

Ona **Cyan** Pág. 154

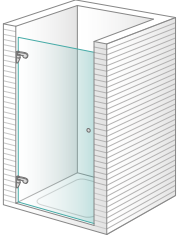

**Ducha** 1 puerta practicable

Ona **Gold** Pág. 154

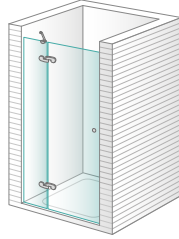

**Ducha** 1 fijo + 1 puerta practicable en línea

Ona **Ivory** Pág. 155

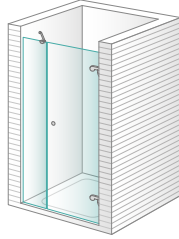

**Ducha** 1 fijo y 1 puerta practicable en línea

Ona **Orange** Pág. 155

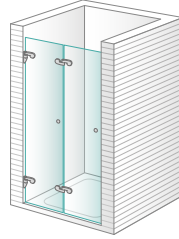

**Ducha** 2 puertas plegables en línea

Ona **Magenta** Pág. 156

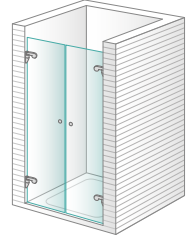

**Ducha** 2 puertas practicables en línea

Ona **Beige** Pág. 156

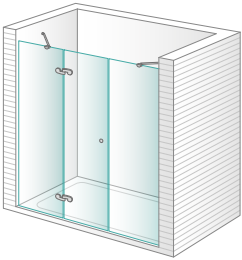

**Ducha** 2 fijos + 1 puerta practicable central en línea

Ona **Gray** Pág. 157

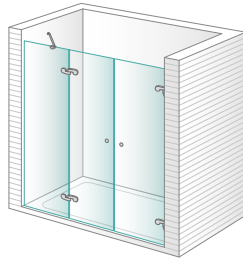

**Ducha** 1 fijo + 2 puertas practicables en línea

Ona **Pink** Pág. 157

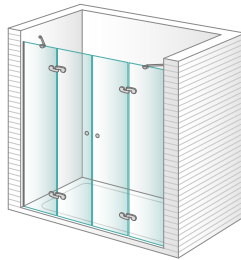

**Ducha** 2 fijos + 2 puertas practicables centrales en línea

Ona **Silver** Pág. 158

Sólo para combinar con Ona Silver, Ona Violet y Ona Camel

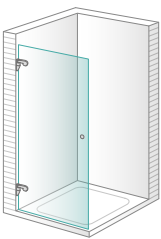

**Ducha** 1 puerta practicable para combinar a 90°

Ona **Violet** Pág. 158

Sólo para combinar con Ona Violet, Ona Silver y Ona Camel

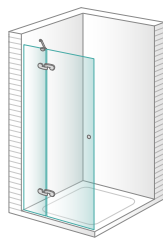

**Ducha** 1 fijo + 1 puerta practicable en línea para combinar a 90°

Ona **Camel** Pág. 159

Sólo para combinar con Ona Silver y Ona Violet

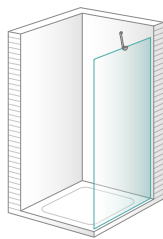

**Ducha** lateral fijo para combinar a 90°

**Estos tres modelos nunca pueden ir solos, siempre se tienen que combinar con otros (se especifica debajo del nombre del modelo).**

En caso de querer solamente un fijo, consultar la familia Space.

Ona **Purple** Pág. 159

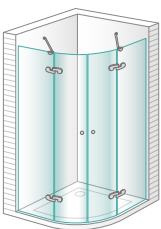

**Ducha** semicircular 2 fijos + 2 puertas practicables

Por defecto, los fijos se sirven con perfil en forma de "U". Si se prefieren con codos, se tiene que especificar a la hora de hacer el pedido.

# Mampara para ducha con puertas practicables

Puertas en cristal templado de 6 mm

Elementos fijos en cristal templado de 8 mm

Puertas practicables con apertura de 90° hacia el exterior

Bisagras en latón cromado

Fabricada  
a medida

# Zen

01



02



03



04



01

Bisagra Zen de sujeción entre la pared y la puerta practicable.

02

Bisagra Zen de sujeción entre el elemento fijo y la puerta practicable.

03

Fijación del elemento fijo a la pared con perfil en forma de "u".

04

Tirador Zen.



01

01  
Zen **Mei**

Ducha 2 puertas  
plegables en línea.

02



02

Zen **Osaka**  
+ Zen **Osaka**

Ducha con 2 fijos + 2  
puertas practicables en  
ángulo a 90°





03

Zen **Osaka**  
+ Zen **Osaka**

Ducha angular con 2 fijos  
+ 2 puertas practicables  
centrales a 90°



04



04  
Zen **Kobe**

Ducha con 1 fijo  
+ 1 puerta practicable

# Accesorios y acabados

## Tiradores y pomos

Por defecto



**TZ**  
Tirador Zen



**TR**  
Tirador Riba



**PC**  
Pomo Cilíndrico

## Barras



**BA**  
**Barra articulada**  
Si el ancho del elemento fijo es inferior a 601 mm en ducha y 801 mm en bañera.



**BF**  
**Barra fija**  
Si el ancho del elemento fijo es igual o superior a 601 mm.



**BT**  
**Barra en forma de T**  
Para sujetar dos fijos con una sola barra.

Para ver los precios de las barras, consulte la página 292

## Acabados



**B**  
Brillo



**M**  
Mate



**N**  
Negro Esmerilado

Los pomos pueden servirse en Brillo, en Mate y en Negro Mate.

Zen

# Modelos básicos

Zen **Akira** Pág. 168

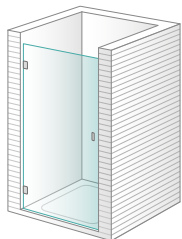

**Ducha** 1 puerta practicable

Zen **Kobe** Pág. 168

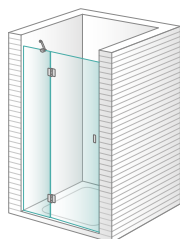

**Ducha** 1 fijo + 1 puerta practicable en línea

Zen **Rei** Pág. 169

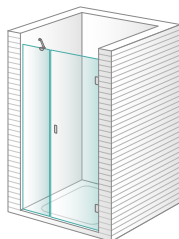

**Ducha** 1 fijo y 1 puerta practicable en línea

Zen **Mei** Pág. 169

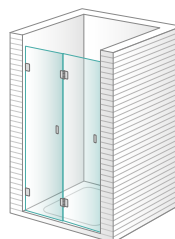

**Ducha** 2 puertas plegables en línea

Zen **Yoko** Pág. 170

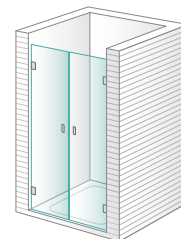

**Ducha** 2 puertas practicables en línea

Zen **Fuji** Pág. 170

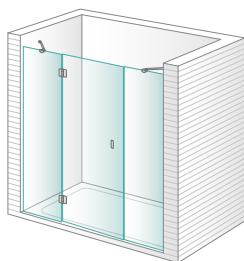

**Ducha** 2 fijos + 1 puerta practicable central en línea

Zen **Kane** Pág. 171

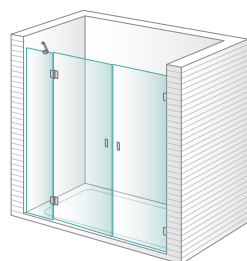

**Ducha** 1 fijo + 2 puertas practicables en línea

Zen **Ume** Pág. 171

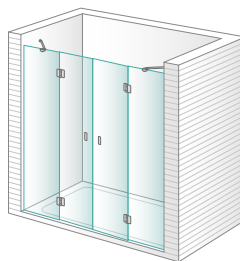

**Ducha** 2 fijos + 2 puertas practicables centrales en línea

Zen **Tokyo** Pág. 172

Sólo para combinar con Zen Tokyo, Zen Osaka y Zen Neko

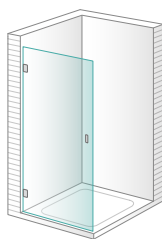

**Ducha** 1 puerta practicable para combinar a 90°

Zen **Osaka** Pág. 172

Sólo para combinar con Zen Osaka, Zen Tokyo y Zen Neko

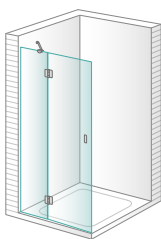

**Ducha** 1 fijo + 1 puerta practicable en línea para combinar a 90°

Zen **Neko** Pág. 173

Sólo para combinar con Zen Tokyo y Zen Osaka

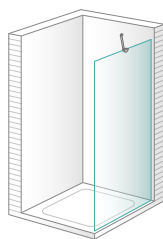

**Ducha** lateral fijo para combinar a 90°

**Estos tres modelos nunca pueden ir solos, siempre se tienen que combinar con otros (se especifica debajo del nombre del modelo).**

En caso de querer solamente un fijo, consultar la familia Space.

Zen **Gin** Pág. 173

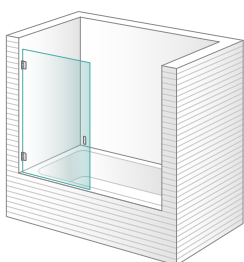

**Bañera** 1 panel practicable

Zen **Kioto** Pág. 174

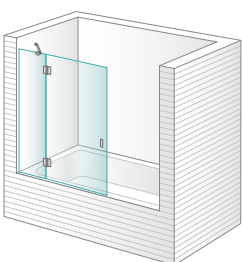

**Bañera** 1 fijo + 1 panel practicable en línea

# Sistema modular de fijos

Cristales templados de 10 mm

Escuadras en acero inoxidable

Herrajes en acero inoxidable

Perfiles en acero inoxidable i/o de aluminio extrusionado.

**Fabricada  
a medida**

# Space



01

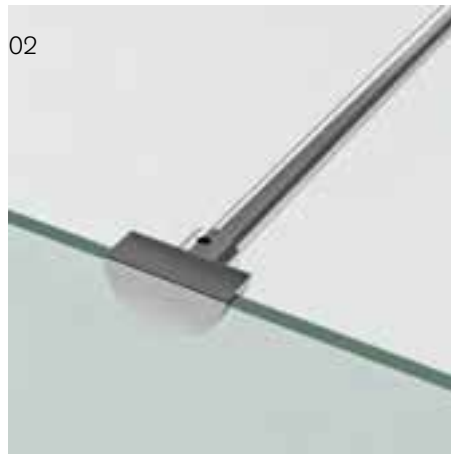

02



03



04



05

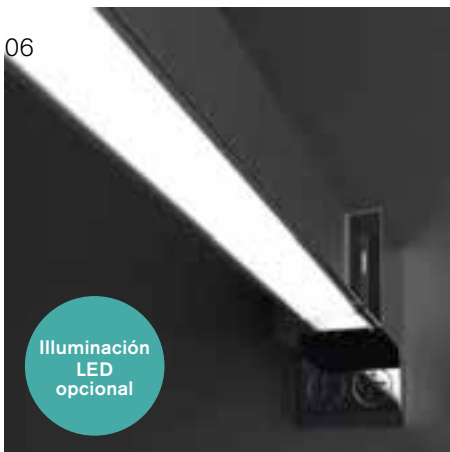

06

Iluminación  
LED  
opcional



07

Iluminación  
LED  
opcional



08

Iluminación  
LED  
opcional

01  
Brazo de sujeción de  
acero inoxidable entre  
elementos fijos.

03  
Fijación del brazo a  
la pared.

02  
Detalle del brazo al fijo.

04  
Fijación del elemento  
fijo a la pared con perfil  
en forma de "u".

05  
Escuadra de sujeción  
entre dos elementos fijos  
en ángulo de 90°.

06  
Detalle de la pinza de  
sujeción de la barra  
(con iluminación LED)  
a la pared en acero  
inoxidable.

07  
Detalle de la barra  
con iluminación LED  
completa.

08  
Detalle de la pinza de  
sujeción de la barra (con  
iluminación LED) al fijo  
en acero inoxidable.



01

Space **Abydos**Ducha angular con 3 fijos  
con escuadras + 1 barra

02



03



02  
Space **Hampton**

Ducha con 3 fijos con  
escuadras + 1 barra  
perpendicular a la pared

03  
Space **Longleat**

Ducha con 1 fijo  
+ 1 barra perpendicular  
a la pared





04

Space **Longleat**

Ducha con 1 fijo  
+ 1 barra, con iluminación  
LED, perpendicular  
a la pared



# Accesorios y acabados

Para ver los precios de las barras, consulte la página 284

## Barras



**BCC**  
Barra de cristal a cristal



**BA**  
**Barra articulada**  
Si el ancho del elemento fijo es inferior a 601 mm en ducha y 801 mm en bañera.



**BF**  
**Barra fija**  
Si el ancho del elemento fijo es igual o superior a 601 mm.



**BT**  
**Barra en forma de T**  
Para sujetar dos fijos con una sola barra.

## Accesorio



**BFL**  
**Barra fija con iluminación LED**  
Si el ancho del elemento fijo es igual o superior a 601 mm.

## Acabados



**B**  
Brillo

**M**  
Mate

# Modelos básicos

Space **Amiens** Pág. 184

Space **Lemnos** Pág. 184

Space **Casual** Pág. 185

Space **Hampton** Pág. 185

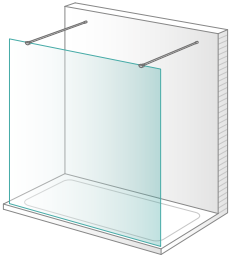

**Ducha** 1 fijo + 2 barras perpendiculares a la pared

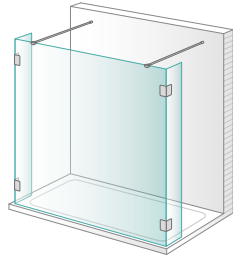

**Ducha** 3 fijos con escuadras + 2 barras perpendiculares a la pared

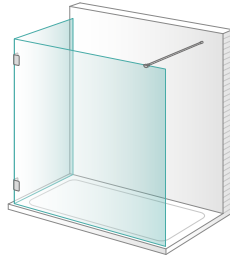

**Ducha** 2 fijos con escuadras + 1 barra perpendicular a la pared

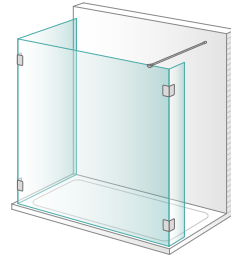

**Ducha** 3 fijos con escuadras + 1 barra perpendicular a la pared

Space **Longleat** Pág. 186

Space **Chartres** Pág. 186

Space **Abydos** Pág. 187

Space **Pylos** Pág. 187

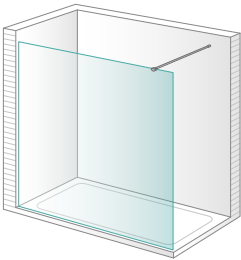

**Ducha** 1 fijo + 1 barra perpendicular a la pared

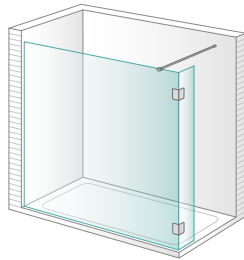

**Ducha** 2 fijos con escuadras + 1 barra perpendicular a la pared

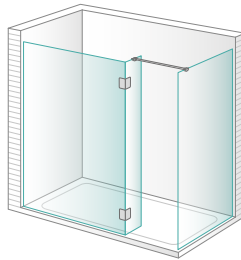

**Ducha** 3 fijos con escuadras + 1 barra

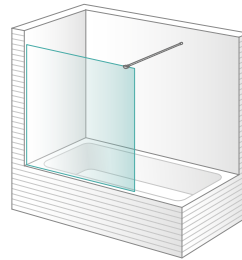

**Bañera** 1 fijo + 1 barra perpendicular a pared

Space **LED** Pág. 188

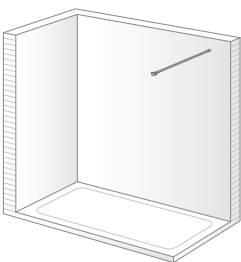

**Barra** iluminación LED's

Por defecto, los fijos se sirven con perfil en forma de "U". Si se prefieren con escuadras, se tiene que especificar a la hora de hacer el pedido.

## Sistema modular de fijos

Cristales templados de 4 con perfilería perimetral en aluminio negro esmerilado

Cristales templados de 10 mm de espesor con perfilería en aluminio negro esmerilado

Posibilidad de personalizar la mampara con distintos modelos de serigrafía

Fabricada  
a medida

# Futura

01



02



01

Detalle perfil perimetral.

02

Detalle sujeción barra perpendicular a perfil perimetral

01



01

Futura **Norma**

Ducha con 1 fijo  
enmarcado en aluminio +  
1 barra perpendicular  
a la pared

02



02

Futura **Sense**

Ducha con 2 fijos  
enmarcados en aluminio  
+ 1 barra en T





03  
Futura **Carmen**

Ducha con 1 fijo  
+ 1 barra perpendicular  
a pared



# Acabados

---

## Serigrafías



**SH**  
Serigrafía Líneas Horizontales



**SV**  
Serigrafía Líneas Verticales



**SC**  
Serigrafía Cuadrados

---

## Acabados



**N**  
Negro  
Esmerilado

# Modelos básicos

Futura **Norma** Pág. 198

Futura **Sense** Pág. 198

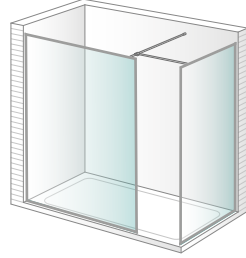
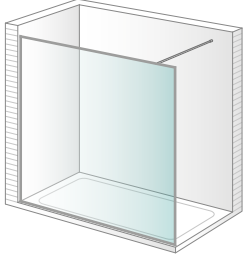

**Ducha** 1 fijo + 1 barra perpendicular a la pared

**Ducha** 2 fijos + 1 barra en T

Estos dos modelos se suministran con cristal de 4 mm, con perfilera perimetral en negro esmerilado con acabados del cristal en transparente o cualquiera de las serigrafías de la página 196.

Futura **Carmen** Pág. 199

Futura **Otello** Pág. 199

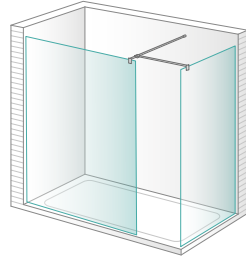
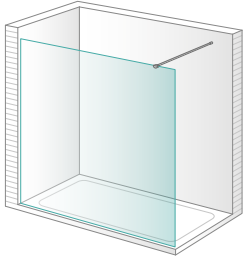

**Ducha** 1 fijo + 1 barra perpendicular a pared

**Ducha** 2 fijos + 1 barra en T

Estos dos modelos se suministran con cristal de 10 mm, con acabados del cristal en transparente o cualquiera de las serigrafías de la página 196 y sin perfilera perimetral (sólo la U de la pared).

# Mampara para ducha y zonas de paso con puertas pivotantes

Puertas en cristal templado de 8 mm

Elementos fijos en cristal templado de 10 mm

Perfil empotrable a techo en aluminio extrusionado

Posibilidad de añadir iluminación mediante leds

Bisagras pivotantes en latón cromado

**Opción elegante para separar ambientes de interior mediante puertas de paso**

Fabricada  
a medida

# Alba

01



02



01

Perfil superior para sujetar el cristal fijo, iluminado con leds.

**Por defecto, se sirve sin iluminación led.**

02

Bisagra pivotante y perfil inferior para una mejor estanqueidad en las puertas.



01

01

Alba **Kiana**  
+ Alba **Perth**

Ducha con 1 fijo central  
+ 2 puertas pivotantes  
a cada lado en ángulo  
de 90°, a techo

02



03



02  
Alba **Brisbane**  
Ducha con 1 fijo  
a techo

03  
Alba  
Separador de ambientes  
con 2 fijos + 2 puertas  
de paso centrales  
pivotantes en línea,  
a techo





04

04

Alba **Pardo** + Alba **Perth**  
(con iluminación ambiental)

Ducha angular con 1 fijo y una 1 pivotante en línea  
+ 1 un fijo en ángulo de 90°, a techo



05  
Alba **Pardo** + Alba **Perth**  
(sin iluminación ambiental)



06

Alba **Mackay**

Ducha con 1 fijo  
+ 1 puerta pivotante  
en línea, a techo



# Accesorios y acabados

## Tiradores

Por defecto



**TA**  
Tirador Alba  
20 cm de alto



**TG**  
Tirador Gala  
40 cm de alto



**TN**  
Tirador Nova  
20 cm de alto



**TR**  
Tirador Riba  
20 cm de alto

## Acabados



**B**  
Brillo



**M**  
Mate



**BL**  
Blanco



**N**  
Negro  
Esmerilado

Los tiradores pueden servirse en Brillo, en Mate, en Blanco y en Negro Mate.

# Modelos básicos

Alba **Brisbane** Pág. 210

Alba **Melbourne** Pág. 210

Alba **Sydney** Pág. 211

Alba **Adelaide** Pág. 211

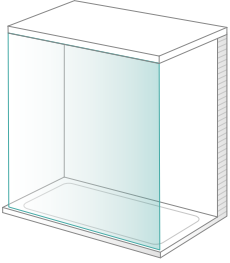

**Ducha** 1 fijo central, a techo

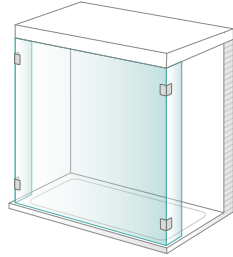

**Ducha** 3 fijos con escuadras, a techo

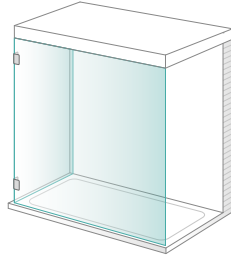

**Ducha** 2 fijos con escuadras, a techo

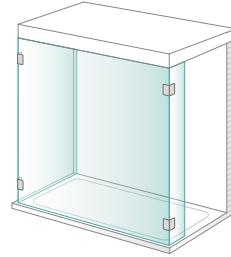

**Ducha** 3 fijos con escuadras, a techo

Alba **Perth** Pág. 212

Alba **Cairns** Pág. 212

Alba **Hobart** Pág. 213

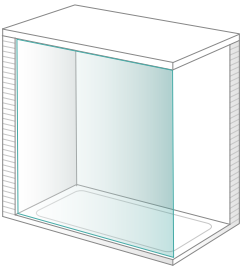

**Ducha** 1 fijo angular, a techo

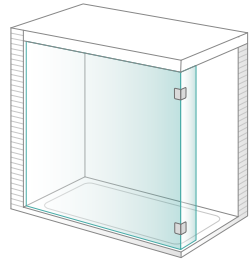

**Ducha** 2 fijos con escuadras, a techo

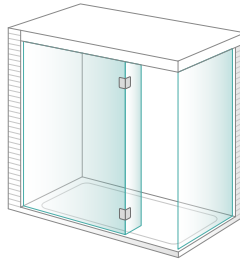

**Ducha** 3 fijos con escuadras, a techo

Alba **Dubbo** Pág. 213

Alba **Mackay** Pág. 214

Alba **Kiana** Pág. 214

Sólo para combinar con Alba Kiana, Alba Perth y Alba Brisbane

Alba **Pardo** Pág. 215

Sólo para combinar con Alba Perth

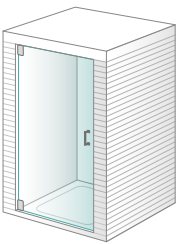

**Ducha** 1 puerta pivotante entre paredes, a techo

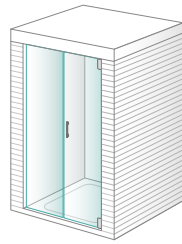

**Ducha** 1 fijo y 1 puerta pivotante en línea, a techo

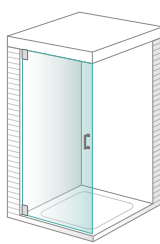

**Ducha** 1 puerta pivotante para combinar a 90°, a techo

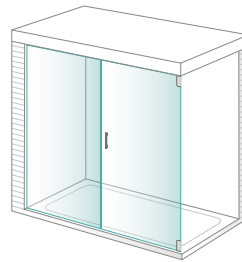

**Ducha** 1 fijo y 1 puerta pivotante en línea para combinar a 90°, a techo

# Mampara para ducha y zonas de paso con puertas correderas

Puertas en cristal templado de 8 mm

Elementos fijos en cristal templado de 8 o 10 mm

Guía superior en aluminio extrusionado

Perfil empotrable a techo con tapetas para ocultar el conjunto

**Opción para separar ambientes de interior mediante puertas de paso**

Fabricada  
a medida

# Mia

01



02



03



04



01

Detalle de la guía oculta.

02

Detalle del fijo y la puerta corredera en la guía oculta.

03

Detalle de la puerta sola con fijación a pared.

04

Detalle de la puerta sola con fijación a techo.



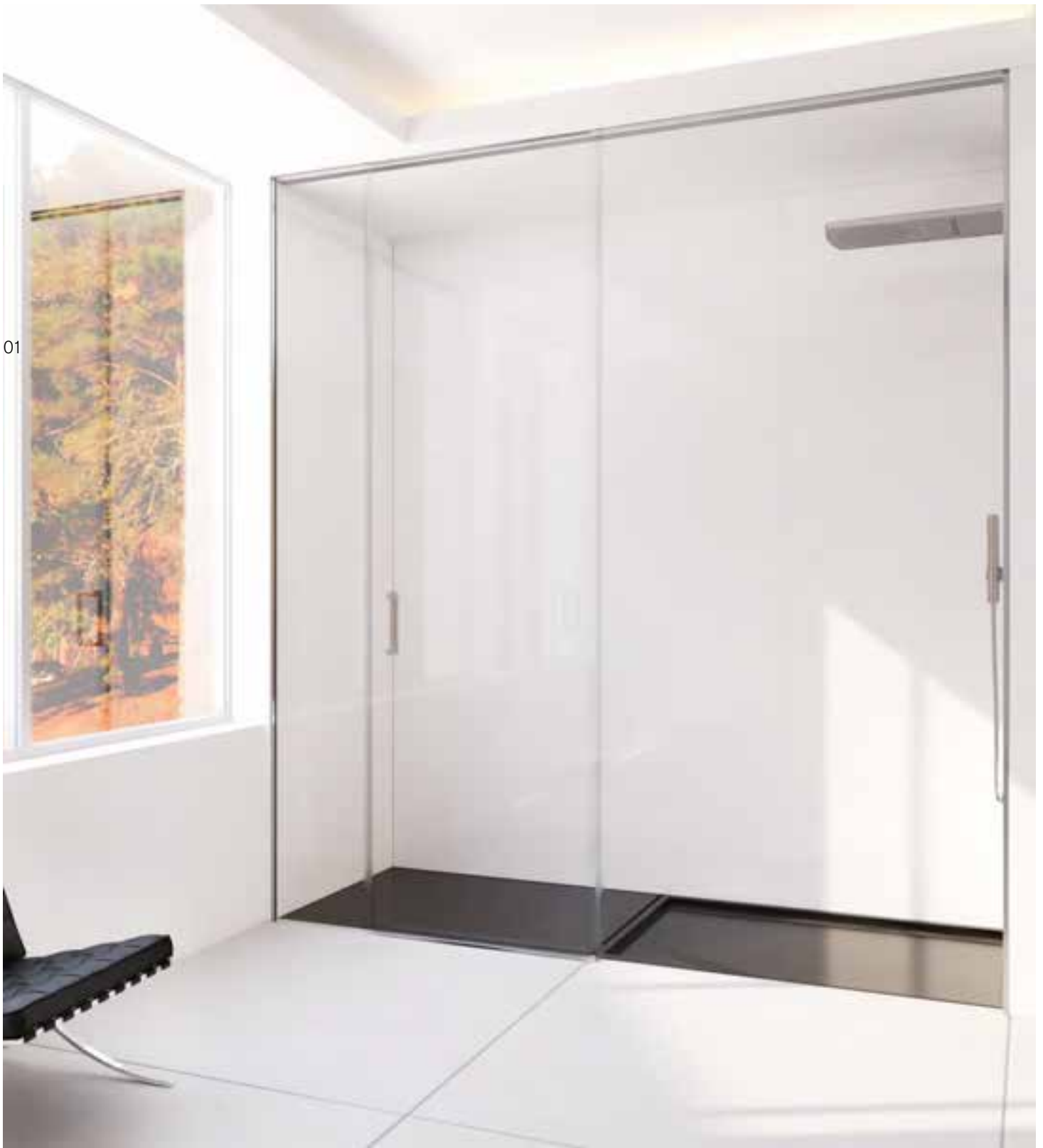

01

01

**Mia Troya**

Ducha con 2 fijos  
+ 1 puerta corredera  
central en línea,  
a techo

02



02

Mia **Menfis**

Ducha 1 fijo  
+ 1 puerta corredera  
en línea, a techo



03  
Kora **Granada**  
+ Kora **Granada**

**Ducha**  
con 2 fijos + 2 puertas  
correderas centrales  
en ángulo de 90°

03  
Mia **Pompeia**

**Separador de ambientes**  
con 2 fijos + 2 puertas de  
paso correderas centrales  
en línea, a techo



Mia

# Accesorios y acabados

---

## Tiradores

Por defecto



**TA**  
Tirador Alba  
20 cm de alto

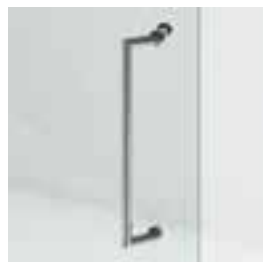

**TG**  
Tirador Gala  
40 cm de alto



**TN**  
Tirador Nova  
20 cm de alto



**TR**  
Tirador Riba  
20 cm de alto

---

## Acabados



**M**  
Mate

Mia

# Modelos básicos

---

Mia **Menfis** Pág. 224

Mia **Troya** Pág. 224

Mia **Pompeya** Pág. 225

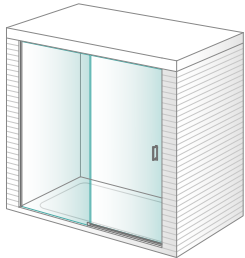

**Ducha** 1 fijo + 1 puerta  
corredera en línea, a techo

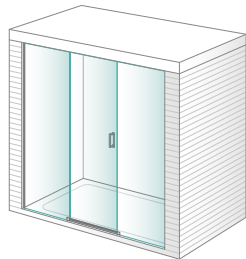

**Ducha** 2 fijos + 1 puerta  
corredera central en línea, a  
techo

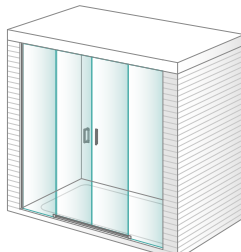

**Ducha** 2 fijos + 2 puertas  
correderas centrales en línea,  
a techo

---

Mia **Babilonia** Pág. 225

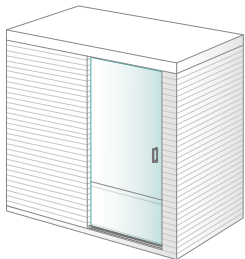

**Ducha** 1 puerta corredera  
entre paredes, a techo

---

# Mampara para ducha con puertas correderas

Puertas y elementos fijos en cristal templado de 8 mm

Guía superior en aluminio extrusionado

Sistema de desbloqueo de puertas para limpieza entre cristales

Sistema de rodamientos en acero inoxidable

**Cierre homogéneo y continuo gracias a un sistema de pistón**

Fabricada  
a medida

# Eva

Con sistema de frenado  
en las puertas





01  
Unión de las barras superiores en ángulo, mediante escuadra.

02  
Fijación de la perfilera de aluminio a la pared.

03  
Rodamiento superior de la puerta corredera y freno posicionador.

04  
Rodamiento superior de la puerta corredera y final de carrera.



01



01

Eva **Cusco**

Ducha 1 fijo + 1 puerta  
corredera en línea

02



02

Eva **Cali**

Ducha 2 fijos + 1 puerta  
corredera central en línea

03



04



05

03

Eva **Quito**  
+ Eva **Bogota**

Ducha angular con  
1 fijo + 1 puerta  
corredera en línea  
y 1 lateral fijo a 90°

04

Eva **Quito**  
+ Eva **Quito**

Ducha con 2 fijos  
+ 2 puertas correderas  
centrales en ángulo  
de 90°

05

Eva **Loja**

Ducha 2 fijos +  
2 puertas correderas  
centrales en línea



# Accesorios y acabados

## Pomos

Por defecto



**PP**  
Pomo Plano



**PU**  
Pomo Uñero



**PL**  
Pomo Luna

## Autoclose

**Cierre homogéneo y continuo gracias a un sistema de pistón.**

Ayuda a cerrar la puerta de la mampara con suavidad.



**Se introduce el tope final de carrera en la serie Eva.**

Se trata de un mecanismo compuesto por un silent-block que permite amortiguar y silenciar el golpe producido al abrir o cerrar la puerta.

## NOVEDAD

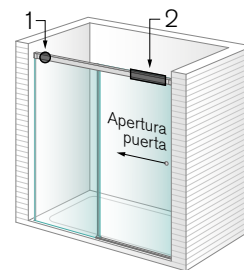

1. Tope final carrera
2. Freno posicionamiento

Los modelos angulares (Quito-Quito) se servirán con cuatro topes (sin frenos) para evitar posibles problemas de balanceos producidos por el ancho reducido de las puertas.

El resto de los modelos se servirán con el freno-posicionador en la parte de apertura de la puerta actuando al cerrarla y se añade el tope final de carrera en la parte del cierre actuando al abrirla (según croquis adjunto).

## Acabados



**B**  
Brillo



**M**  
Mate



**N**  
Negro  
Esmerilado

Los pomos pueden servirse en Brillo, en Mate y en Negro Mate.

# Modelos básicos

Eva **Cusco** Pág. 234

Eva **Cali** Pág. 234

Eva **Loja** Pág. 235

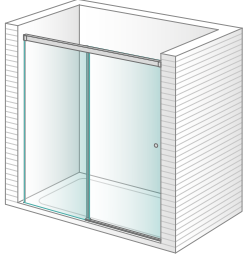

**Ducha 1 fijo + 1 puerta**  
corredera en línea

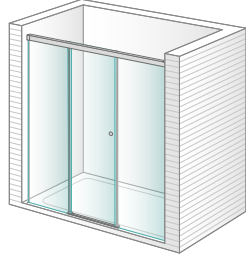

**Ducha 2 fijos + 1 puerta**  
corredera central en línea

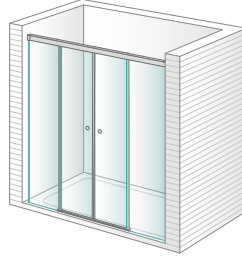

**Ducha 2 fijos + 2 puertas**  
correderas centrales en línea

Eva **Quito** Pág. 235

Sólo para combinar con  
Eva Quito y Eva Bogota

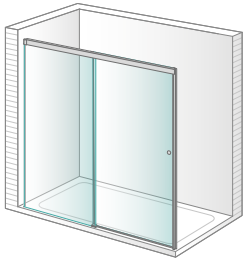

**Ducha 1 fijo + 1 puerta**  
corredera en línea para  
combinar a 90°

Eva **Bogota** Pág. 236

Sólo para combinar  
con Eva Quito

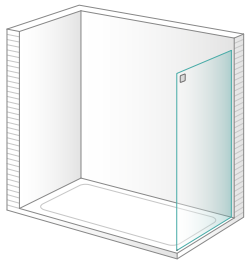

**Ducha lateral fijo para**  
combinar a 90°

**Estos dos modelos nunca  
pueden ir solos, siempre se  
tienen que combinar con  
otros (se especifica debajo  
del nombre del modelo).**

En caso de querer solamente  
un fijo, consultar la familia  
Space.

# Mampara para ducha con puertas correderas

Puertas y elementos fijos en cristal templado de 6 mm

Guía superior en aluminio extrusionado

Sistema de desbloqueo de puertas para limpieza entre cristales

Sistema de rodamientos de acero inoxidable

Puertas correderas con regulación en altura para corregir posibles descuadres

Fabricada  
a medida

# Kora

01



02



03



04

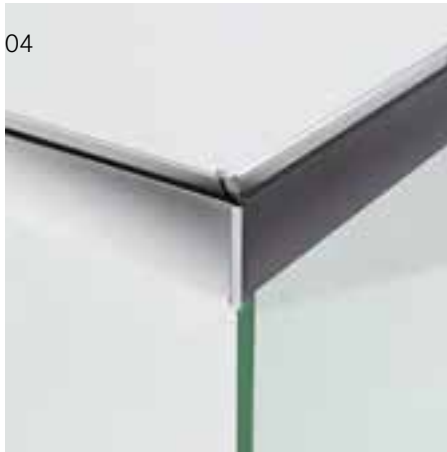

05



06



07



08



01

Rodamiento superior de la puerta corredera en acero inoxidable.

03

Fijación de la perfilera de aluminio a la pared.

02

Detalle de la tapeta embellecedora del soporte superior.

04

Unión de las barras superiores, en ángulo, mediante escuadra.

05

Detalle del cierre magnético de la puerta.

06

Sistema de liberación de puertas bloqueado.

07

Sistema de liberación de puertas desbloqueado, para facilitar la limpieza entre cristales.

08

Perfil inferior para una mejor estanqueidad en las puertas.



01



01

Kora **Belice**

Ducha con 2 fijos  
+ 1 puerta corredera  
central en línea



02

02

Kora **Granada**  
+ Kora **Granada**

Ducha angular con 2 fijos  
+ 2 puertas correderas  
centrales a 90°

03



03

Kora **Dominica**

Ducha con 2 fijos  
+ 2 puertas corredera  
en línea





04  
Kora **Bahamas**

Ducha con 1 fijo + 1  
puerta corredera en línea



05  
Kora **Granada**  
+ Kora **Fiji**

Ducha con 1 fijo + 1  
puerta corredera y un fijo  
en línea



Kora

# Accesorios y acabados

---

## Pomos

Por defecto



**PP**  
Pomo Plano



**PU**  
Pomo Uñero



**PL**  
Pomo Luna

---

## Acabados



**B**  
Brillo

**M**  
Mate

Los pomos pueden servirse en Brillo y en Mate.

# Modelos básicos

Kora **Bahamas** Pág. 248

Kora **Belice** Pág. 248

Kora **Dominica** Pág. 249

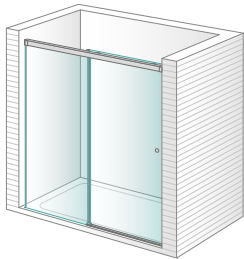

**Ducha** 1 fijo + 1 puerta corredera en línea

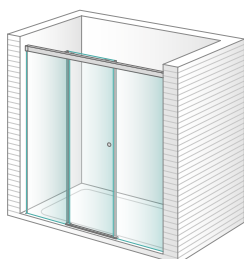

**Ducha** 2 fijos + 1 puerta corredera central en línea

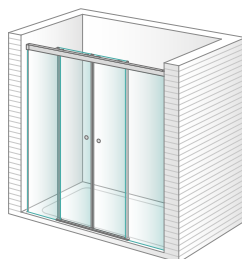

**Ducha** 2 fijos + 2 puertas correderas centrales en línea

Kora **Granada** Pág. 249

Sólo para combinar con Kora Granada y Kora Fiji

Kora **Fiji** Pág. 250

Sólo para combinar con Kora Granada

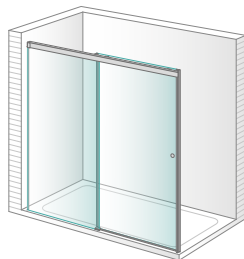

**Ducha** 1 fijo + 1 puerta corredera en línea para combinar a 90°

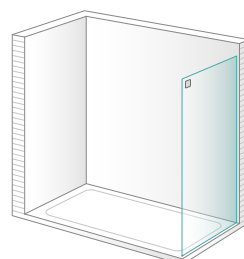

**Ducha** lateral fijo sin guía para combinar a 90°

**Estos dos modelos nunca pueden ir solos, siempre se tienen que combinar con otros (se especifica debajo del nombre del modelo).**

En caso de querer solamente un fijo, consultar la familia Space.



# Mampara para ducha con puertas practicables

Puertas y elementos fijos en cristal templado de 6 mm

Puertas practicables con apertura de 180°

Perfilería de aluminio anodizado con imanes integrados

Cierre magnético en todas las versiones

Fabricada  
a medida

# Nova



01 Fijación de la puerta a la pared con perfil elevable para una mayor duración de los vierteaguas con tornillería oculta.

02 Fijación del elemento fijo a la pared y brazo articulado.

03 Perfilera entre el elemento fijo y la puerta practicable.

04 Perfil inferior para una mejor estanqueidad en las puertas.

05 Tirador modelo Nova. Por defecto, la mampara se sirve con él, aunque el cliente también puede elegir, sin cargo alguno, el tirador Riba y el tirador Gala.



01

01  
Nova **Lisa**

Ducha con 1 fijo  
+ 1 puerta practicable  
en línea

02



02

Nova **Sara**  
+ Nova **Sara**

Ducha angular con 2 fijos  
+ 2 puertas practicables  
centrales a 90°

03



03

Nova **Terra**

Ducha semicircular  
con 2 fijos + 2 puertas  
practicables

04



04

Nova **Mara**

Ducha con 2 puertas  
practicables en línea

05



05

Nova **Mara**  
+ Nova **Zoco**

Ducha con 2 puertas  
practicables en línea  
y 1 lateral fijo a 90°



# Accesorios y acabados

## Tiradores

Por defecto



**TN**  
Tirador Nova  
20 cm de altura



**TR**  
Tirador Riba  
20 cm de altura

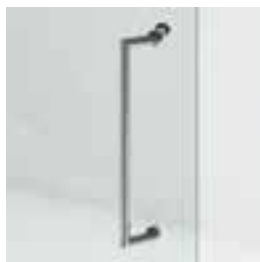

**TG**  
Tirador Gala  
40 cm de altura

## Barras



**BA**  
**Barra articulada**  
Si el ancho del elemento fijo es inferior a 601 mm en ducha y 801 mm en bañera.



**BF**  
**Barra fija**  
Si el ancho del elemento fijo es igual o superior a 601 mm.



**BT**  
**Barra en forma de T**  
Para sujetar dos fijos con una sola barra.

Para ver los precios de las barras, consulte la página 284

## Acabados



**B**  
Brillo



**M**  
Mate



**BL**  
Blanca

Los tiradores y las barras pueden servirse en Brillo, en Mate y en Blanca.

# Modelos básicos

Nova **Laguna** Pág. 260  
Se puede combinar con Nova Zoco

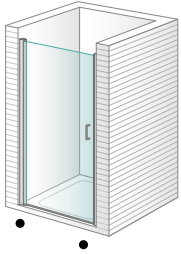

**Ducha** 1 puerta practicable

Nova **Lisa** Pág. 260  
Se puede combinar con Nova Zoco

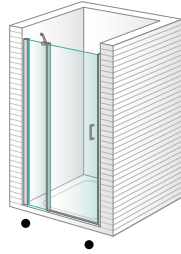

**Ducha** 1 fijo + 1 puerta practicable en línea

Nova **Mimir** Pág. 261  
Se puede combinar con Nova Zoco

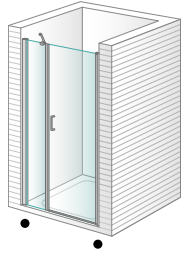

**Ducha** 1 fijo y 1 puerta practicable en línea

Nova **Mara** Pág. 261  
Se puede combinar con Nova Zoco

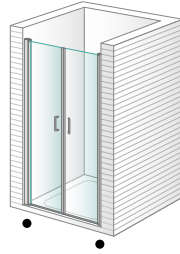

**Ducha** 2 puertas practicable en línea

Nova **Orestes** Pág. 262  
Se puede combinar con Nova Zoco

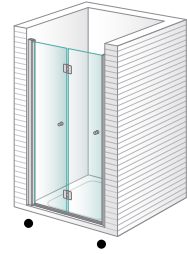

**Ducha** 2 puertas plegables en línea

Nova **Syn** Pág. 262  
Se puede combinar con Nova Zoco

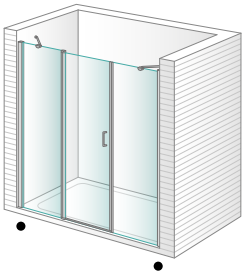

**Ducha** 2 fijos + 1 puerta practicable central en línea

Nova **Vita** Pág. 263  
Se puede combinar con Nova Zoco

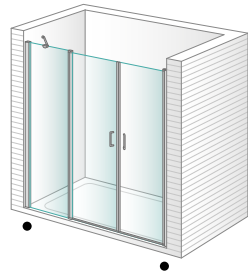

**Ducha** 1 fijo + 2 puertas practicable en línea

Nova **Plus** Pág. 263  
Se puede combinar con Nova Zoco

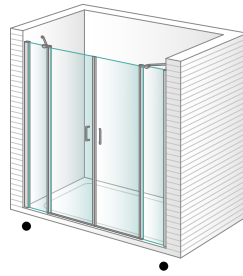

**Ducha** 2 fijos + 2 puertas practicable centrales en línea

Nova **Sedna** Pág. 264  
Se puede combinar con Nova Zoco

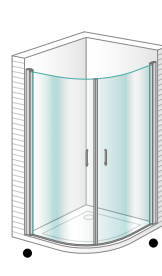

**Ducha semicircular** 2 puertas practicable

Nova **Terra** Pág. 264  
Se puede combinar con Nova Zoco

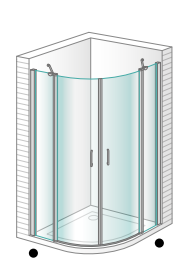

**Ducha semicircular** 2 fijos + 2 puertas practicable

Nova **Prisma** Pág. 265  
Sólo para combinar con Nova Prisma, Nova Sara y Nova Vega. Además se puede combinar con Nova Zoco

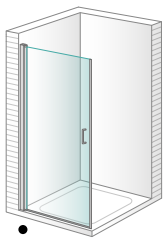

**Ducha** 1 puerta practicable para combinar a 90°

Nova **Sara** Pág. 265  
Sólo para combinar con Nova Prisma, Nova Sara y Nova Vega. Además se puede combinar con Nova Zoco

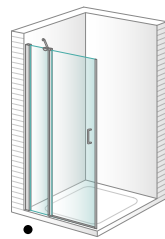

**Ducha** 1 fijo + 1 puerta practicable en línea para combinar a 90°

Nova **Rocio** Pág. 266  
Sólo para combinar con Nova Vega. Además se puede combinar con Nova Zoco

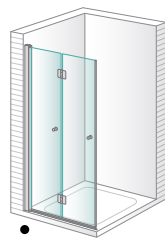

**Ducha** 2 puertas plegables para combinar a 90°

Nova **Vega** Pág. 266  
Sólo para combinar con Nova Prisma, Nova Sara y Nova Rocio. Además se puede combinar con Nova Zoco

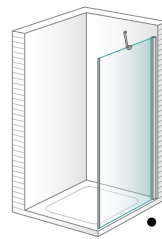

**Ducha lateral fijo** para combinar a 90°

**Estos cuatro modelos nunca pueden ir solos, siempre se tienen que combinar con otros (se especifica debajo del nombre del modelo).**

En caso de querer solamente un fijo, consultar la familia Space.

Nova **Zoco** Pág. 267  
Sólo para combinar con todos los modelos Nova de ducha

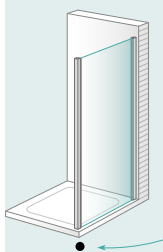

**Ducha lateral fijo** para añadir a 90°

Sólo se puede instalar en los vértices marcados con un topo

**Este modelo nunca puede ir solo, siempre se tiene que combinar con otro.**

En caso de querer solamente un fijo, consultar la familia Space.

Nova **Aqua** Pág. 267

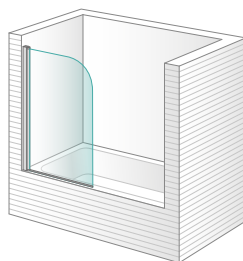

**Bañera** 1 panel practicable

Nova **Art** Pág. 268

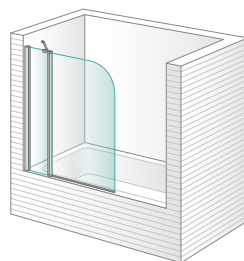

**Bañera** 1 fijo + 1 panel practicable en línea

Nova **Brisa** Pág. 268

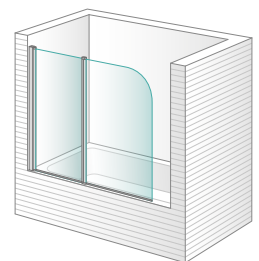

**Bañera** 2 paneles plegables en línea



# Mampara para ducha con puertas correderas

Puertas y elementos fijos en cristal templado de 6 mm

Perfilería de aluminio anodizado

Cierre magnético en todas las versiones

Fabricada  
a medida

# Luna

01



02



03



04



01

Fijación de la perfilera de aluminio a la pared.

02

Escuadra de unión de las guías superiores de aluminio e imanes verteaguas entre las puertas correderas.

03

Guía superior de aluminio y cierre magnético entre las dos puertas.

04

Rodamiento superior de la puerta corredera visto desde el interior.



01

01  
Luna **Janssen**

Ducha con 1 fijo  
+ 1 puerta corredera  
en línea



02  
Luna **Bailly**

Ducha semicircular  
con 2 fijos + 2 puertas  
correderas centrales

03



03

Luna **Imbrium**  
+ Luna **Gassendi**

Ducha angular con 1 fijo  
+ 1 puerta corredera + 1  
lateral fijo a 90°



Luna

# Accesorios y acabados

---

## Pomos

Por defecto



**PL**

Pomo Luna



**PP**

Pomo Plano

---

## Acabados



**B**

Brillo

**M**

Mate

**BL**

Blanco

Los pomos pueden servirse en Brillo, en Mate y en Blanco.

# Modelos básicos

Luna **Janssen** Pág. 278

Se puede combinar con Luna Urales



**Ducha** 1 fijo + 1 puerta corredera en línea

Luna **Leibniz** Pág. 278

Se puede combinar con Luna Urales

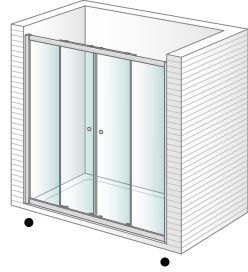

**Ducha** 2 fijos + 2 puertas correderas centrales en línea

Luna **Imbrium** Pág. 279

Sólo para combinar con Luna Imbrium y Gassendi. Además se puede combinar con Luna Urales

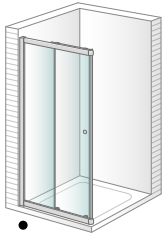

**Ducha** 1 fijo + 1 puerta corredera en línea para combinar a 90°

Luna **Gassendi** Pág. 279

Sólo para combinar con Luna Imbrium. Además se puede combinar con Luna Urales

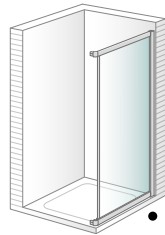

**Ducha** lateral fijo para combinar a 90°

**Estos dos modelos y el Urales nunca pueden ir solos, siempre se tienen que combinar con otros (se especifica debajo del nombre del modelo).**

En caso de querer solamente un fijo, consultar la familia Space.

Luna **Bailly** Pág. 280

Se puede combinar con Luna Urales

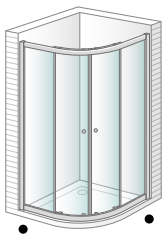

**Ducha** semicircular 2 fijos + 2 puertas correderas

Luna **Urales** Pág. 280

Sólo para combinar con todos los modelos Luna de ducha

Sólo se puede instalar en los vértices marcados con un topo

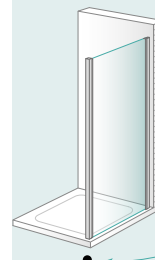

**Ducha** lateral fijo para añadir a 90°

**Este modelo nunca puede ir solo, siempre se tiene que combinar con otro.**

En caso de querer solamente un fijo, consultar la familia Space.





# Venta e información

# Condiciones generales de venta

Desde información sobre pedidos, plazos, precios y entrega de mercancías, hasta datos de interés acerca de la seguridad y de las garantías: esta sección presenta todo el contenido que debe saber sobre las condiciones comerciales de Lasser. Le sugerimos leerla con detenimiento.

## Pedidos

Los pedidos se considerarán en firme transcurridas 24 horas después de su recepción y siempre y cuando sean por escrito.

## Anulaciones

Debido al proceso de fabricación a medida de Industrias Lasser S.A. no se admitirá ninguna anulación de pedido pasadas 24 horas.

## Plazos de entrega

Los plazos de entrega son puramente informativos y no supondrán en ningún caso motivo de anulación total o parcial del pedido, ni motivo de reclamación con responsabilidades, a ningún efecto.

En el caso de que para el cliente el plazo de entrega sea un requisito absolutamente indispensable, deberá especificarlo por escrito a la hora de cursar el pedido.

## Precios

Esta tarifa anula todas las anteriores. Industrias Lasser S.A. no asume ningún cambio de precio como consecuencia de errores tipográficos.

## Transporte y recepción de mercancía

- En los pedidos iguales o inferiores a 150 € netos, el envío de la mercancía correrá a cargo del comprador.
- Toda la mercancía expedida por Industrias Lasser S.A. viaja asegurada.
- En el momento de la recepción, es conveniente que el cliente revise externamente la mercancía y su embalaje.
- En el caso de apreciar algún desperfecto es conveniente comunicarlo al momento al conductor o empleado de la agencia de transporte y hacerlo constar en el recibo de entrega. A partir de ese instante el cliente dispone de 24 horas para formular la reclamación correspondiente a Industrias Lasser S.A.
- En el caso de no encontrar anomalía alguna en el embalaje se debe aceptar la mercancía haciendo constar en el recibo de entrega: "conforme salvo examen". Esta indicación por escrito da la oportunidad de formular una reclamación por incidencia en caso de apreciarse alguna anomalía en el producto (golpes, rallas, roturas) en el momento del desembalaje y en un plazo máximo de 48 horas desde la fecha de recepción de la mercancía.

---

### Garantía y seguridad

Todos los productos de Industrias Lasser S.A. están amparados bajo la Ley 23/2003, de 10 de julio de 2003, de Garantías en la Venta de Bienes de Consumo. BOE 11-7-2003.

Los productos de Industrias Lasser S.A. están fabricados con materiales de la mayor calidad y no presentan problemas siempre y cuando se hayan utilizado dentro de los límites de uso para los cuales han sido creados. Además de ello, las mamparas de baño están garantizadas por cinco años en todos sus materiales, excepto en los materiales de PVC, gomas, imanes, etc. que no disponen de garantía por variar en función del uso.

En el caso de que el producto no pueda ser devuelto a fábrica para su inspección y reparación, Industrias Lasser S.A. suministrará todas las piezas necesarias, previa identificación como fabricante original del producto garantizado, mediante revisión de un instalador autorizado.

Durante la vigencia de esta garantía, Industrias Lasser S.A. no se hace responsable de ningún daño o defecto ocasionado por transporte, mala utilización o manipulación indebida por personal ajeno a Industrias Lasser S.A. o a sus servicios autorizados.

La garantía no será válida cuando los defectos sean consecuencia de un trato incorrecto o bien de una manipulación, reparación o modificación por parte de personal no autorizado por Industrias Lasser S.A.

### Instalación

Los productos de Industrias Lasser S.A. están garantizados desde la fecha de instalación y siempre que ésta haya sido realizada por un técnico oficial del servicio técnico o en su defecto por un técnico expresamente autorizado por Industrias Lasser S.A. Esta garantía engloba cualquier problema que pueda surgir por un defecto de fabricación y comprende exclusivamente la reparación o sustitución en nuestras instalaciones de las piezas defectuosas, no atendiendo a indemnizaciones ni a otros gastos.

### Jurisdicción

El cliente acepta en el momento de cursar un pedido las condiciones arriba mencionadas. En caso de litigio, serán competentes únicamente los Tribunales de Barcelona. La mercancía es propiedad de Industrias Lasser S.A. hasta el momento de la liquidación de su importe.

En los casos de falsa escuadra en paredes y suelos, Industrias Lasser S.A. declina toda responsabilidad ante fugas de agua, mal funcionamiento o imposibilidad de instalación. Industrias Lasser S.A. no se responsabilizará de posibles defectos de funcionamiento producidos por una incorrecta instalación del producto, siempre y cuando no se haya verificado por el servicio de asistencia técnica de Industrias Lasser S.A.

Las fotografías, descripciones de los productos y tonalidad de los colores que aparecen en este catálogo deberán entenderse únicamente a nivel informativo. Industrias Lasser S.A. se reserva el derecho de modificar parcial o totalmente los productos en cualquier momento y sin previo aviso.

# A su servicio

Ponemos toda la estructura de Industrias Lasser S.A. al servicio de los clientes y de todo usuario interesado en conocer más sobre cualquier aspecto técnico, estético o comercial relativo a nuestras gamas.

Le invitamos a ponerse en contacto con nuestros departamentos para obtener información y resolver cualquier duda.

---

## Atención al cliente

E-mail: [atencion@lasser.es](mailto:atencion@lasser.es)

## Tramitación de presupuestos

E-mail: [presupuestos@lasser.es](mailto:presupuestos@lasser.es)

## Pedidos

E-mail: [pedidos@lasser.es](mailto:pedidos@lasser.es)

## Servicio técnico

E-mail: [sat@lasser.es](mailto:sat@lasser.es)

## Facturación

E-mail: [facturación@lasser.es](mailto:facturación@lasser.es)

## Contabilidad

E-mail: [contabilidad@lasser.es](mailto:contabilidad@lasser.es)

## Marketing

E-mail: [marketing@lasser.es](mailto:marketing@lasser.es)

---





