

Miele

Solo Miele te ofrece el mayor ahorro energético
y la máxima durabilidad.



CAMPAÑA PRIMAVERA-VERANO. MIELE CLASSIC PARTNER

Precio recomendado del 01.05.2023 al 30.09.2023 (ambos inclusive). Impuestos incluidos. Precios no acumulables con otras ofertas.



Electrodomésticos respetuosos con el medio ambiente

Desde hace más de 120 años la sostenibilidad y el desarrollo de productos eficientes son una pieza clave de la ética de nuestra Compañía. La cuidadosa selección de materiales garantiza la larga vida útil de los electrodomésticos de Miele y la alta posibilidad de reciclarlos.

Las claves de un secado eficiente

Todas las secadoras de la nueva generación T1 incorporan la tecnología de bomba de calor de alta eficiencia energética y alcanzan como mínimo una clase de eficiencia energética A++. EcoSpeed agiliza el proceso en la secadora y con la mejor clase de eficiencia energética A+++.

La razón es una nueva unidad de bomba de calor que también representa un gran paso adelante en cuanto a la conservación de recursos: se utiliza un innovador proceso de fabricación con plásticos reciclados que ahorra hasta un 30% de material durante la producción. Además, la mayoría de las secadoras funcionan con el refrigerante natural R290, que está completamente libre de HFC y por tanto, minimiza el potencial de calentamiento global.

Un lavado aún más sostenible

La mayoría de las lavadoras Miele ya alcanzan la mejor clase de eficiencia energética A, según la nueva etiqueta energética, por lo que son especialmente ecológicas. Pero nuestros electrodomésticos no solo son económicos en la etiqueta: todas las lavadoras Miele cuentan con un control de carga automático e inteligente que analiza la carga actual y no utiliza más agua y electricidad de la necesaria. La función EcoFeedback te proporciona información precisa sobre el consumo de electricidad y agua de la máquina.

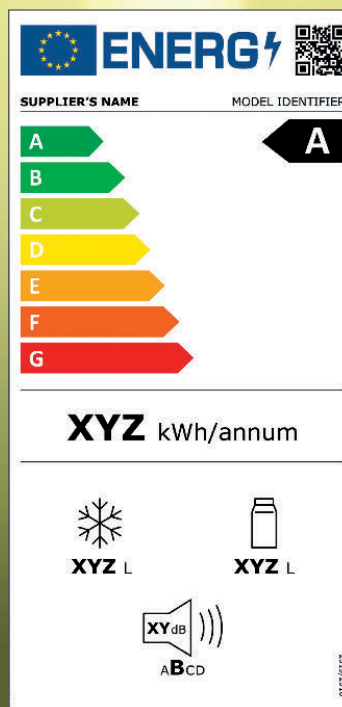





Consigue resultados perfectos siempre: gracias al innovador sistema de autodosificación Twin-Dos® los detergentes integrados UltraPhase 1 y 2 se dosifican de manera totalmente automática y ahorras hasta un 30 % de detergente.

UltraPhase 1 garantiza resultados perfectos en prendas blancas y de colores brillantes. Con UltraPhase 2, el agente blanqueador se añade en el momento exacto del programa para eliminar del todo las manchas resistentes.

TwinDos®¹⁾ –

La innovación para los mejores resultados.



El Instituto Hohenstein investigó las características del sistema de dosificación automática en 2 fases en relación con los detergentes de Miele UltraPhase 1 y UltraPhase 2. Se demostró la excelente eficiencia de lavado en lo que respecta a eliminación de manchas, cuidado de la ropa blanca, prevención del agrisamiento y dosificación precisa.



El sistema de 2 fases de Miele consigue mejores resultados que los detergentes líquidos convencionales que no contienen blanqueadores, ya que estos destruirían el resto de componentes.

Miele UltraPhase 1 y 2 se almacenan y dosifican por separado, por eso el sistema TwinDos® contiene blanqueadores. Los principios activos de UltraPhase 1 eliminan la suciedad y las manchas de, por ejemplo, aceite, grasa, proteínas o almidones.



Con UltraPhase 2, el agente blanqueador se introduce en el proceso de lavado en el momento óptimo y elimina incluso las manchas más resistentes como, por ejemplo, café, té, zumo de frutas o vino tinto. Entra en www.miele.es y conoce el trabajo del laboratorio químico de Miele y el poder de limpieza de UltraPhase 1 y 2 (productos – Productos de limpieza Miele).



Sin colorantes ni perfumes: nuevos UltraPhase 1 y 2 Sensitive para proteger la piel sensible. Protege tu piel como merece y evita las alergias. ¿La ropa? Limpia y cuidada a la perfección, por supuesto.

¿Qué características se adaptan mejor a tus necesidades?

Tecnologías de las lavadoras Miele



Sólo en Miele **TwinDos®¹⁾**
El mejor sistema de dosificación de detergente líquido. TwinDos® dosifica la cantidad necesaria de Ultra-Phase 1 y 2 en el momento preciso del ciclo de lavado. Además, gracias a TwinDos®, se reduce el consumo de detergente hasta un 30 % respecto a la dosificación manual²⁾.



Higiene contra virus probada
Higiene total: gracias a TwinDos® y PowerWash, se eliminan más del 99,9 %³⁾ de los virus como el Covid de forma fiable.



Sólo en Miele **PowerWash**
Lavado rápido y eficiente para coladas grandes y pequeñas.



Sólo en Miele **Testado para 20 años de vida útil⁴⁾**
Los motores de automóviles se testan para 3.000 horas de funcionamiento, nosotros los testamos para alcanzar hasta 10.000 horas.⁴⁾



Sólo en Miele **CapDosing⁵⁾**
Cómodas cápsulas monodosis para dosificar detergentes especiales, suavizantes y aditivos.



SteamCare⁶⁾
Máxima versatilidad: con SteamCare podrás airear y alisar tu prenda favorita con facilidad.

¹⁾ Patente: EP 2 784 205

²⁾ De acuerdo con la comprobación del Öko-Institut e. V. del 06/09/2013: "Potencial de ahorro gracias a la dosificación automática TwinDos en lavadoras"

³⁾ Testado por Univ. Albstadt-Sigmaringen y certificado con la etiqueta de oro del Inst. Higiene Integral y Virología - InFluenc_H. Válido para todos los modelos con TwinDos® y PowerWash en el programa Algodón antiséptico 60 °C con el extra AllergoWash. Enlace a métodos: <https://www.miele.com/wa-c>

⁴⁾ Durante la fase de desarrollo de la serie de lavasecadoras W1, Miele ha testado varios modelos y componentes principales durante 5.000 lavados (= 5 lavados a la semana durante 50 semanas p.a.) en varios programas. Más información: [miele.com/20años](https://www.miele.com/20años)

⁵⁾ Patente: EP 2 365 120

⁶⁾ Patente: EP 2 006 432

Lavadoras Classic



WCA 020

Gama Discovery 1

- Diseño Chrome Edition: puerta blanca con anillo interior negro
- Capacidad 7 kg de carga
- Velocidad máx. de centrifugado 1.400 rpm
- 12 programas de lavado + 4 opciones extra
- Función AddLoad (Añadir prendas)
- Tecnología exclusiva: CapDosing
- Cajetín de detergente autolimpiable (AutoClean)
- Sistema antifugas Watercontrol
- Medidas (Al x An x Fo):
850 x 596 x 636 mm



WCD 020

Gama Discovery 1

- Diseño ChromeEdition
- Capacidad de carga de hasta 8 kg
- Velocidad máxima de centrifugado de hasta 1.400 r.p.m.
- 12 programas de lavado + 4 opciones extra
- Función AddLoad (Añadir prendas)
- Alisar Extra: facilita el proceso de planchado
- Preselección de inicio de hasta 24 h
- Tecnología exclusiva: CapDosing
- Cajetín de detergente autolimpiable (AutoClean)
- Sistema antifugas WaterControl
- Medidas (Al x An x Fo):
850 x 596 x 636 mm

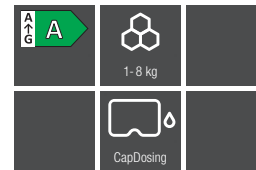

WWD 020

Gama Discovery 1

- Diseño WhiteEdition
- Capacidad de carga de hasta 8 kg
- Velocidad máxima de centrifugado de hasta 1.400 r.p.m.
- 12 programas de lavado y 4 opciones extra
- Función AddLoad (Añadir prendas)
- Alisar Extra: facilita el proceso de planchado
- Preselección de inicio de hasta 24 h
- Tecnología exclusiva: CapDosing
- Cajetín de detergente autolimpiable (AutoClean)
- Sistema antifugas WaterControl
- Medidas (Al x An x Fo):
850 x 596 x 643 mm

N.º Material: 11433770
Cód. EAN: 4002516303237
Precio tarifa (impuestos incl.): 899 €

N.º material: 11810250
Cód. EAN: 4002516464990
Precio tarifa (impuestos incl.): 999 €

N.º material: 11810270
Cód. EAN: 4002516465171
Precio tarifa (impuestos incl.): 999 €

Lavadoras con PowerWash

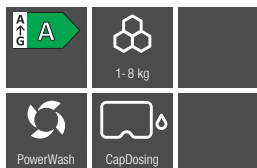

WCD 320

Gama Discovery 1

- Diseño Chrome Edition: puerta blanca con anillo interior negro
- Capacidad 8 kg de carga
- Velocidad máx. de centrifugado 1.400 rpm
- 12 programas de lavado + 5 opciones extra
- QuickPowerWash: limpieza rápida y profunda en 49 min.
- Función Añadir prendas
- Tecnología exclusiva: CapDosing
- Cajetín de detergente autolimpiable (AutoClean)
- Sistema antifugas Watercontrol
- Medidas (Al x An x Fo): 850 x 596 x 636 mm

-200 €

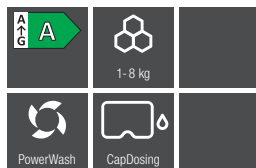

WWD 320

Gama Discovery 1

- Diseño White Edition: puerta negra con anillo exterior blanco
- Capacidad 8 kg de carga
- Velocidad máx. de centrifugado 1.400 rpm
- 12 Programas de lavado + 5 opciones extra
- QuickPowerWash: limpieza rápida y profunda en 49 minutos
- Función Añadir prendas
- Tecnología exclusiva: CapDosing
- Cajetín de detergente autolimpiable (AutoClean)
- Sistema antifugas Watercontrol
- Medidas (Al x An x Fo): 850 x 596 x 643 mm

-200 €



WWG 360

Gama Reference 1

- Diseño White Edition: puerta negra con anillo exterior cromado
- Capacidad de 9 kg de carga
- Velocidad máx. de centrifugado 1.400 rpm
- 18 Programas de lavado + 9 opciones extra
- QuickPowerWash: limpieza rápida y profunda en 49 minutos
- Conectividad: Wifi con la app Miele@mobile.
- Función Añadir prendas
- Tecnología exclusiva: CapDosing
- SingleWash: rápido lavado de prendas sueltas
- Avisador acústico
- Cajetín de detergente autolimpiable (AutoClean)
- Sistema antifugas Watercontrol
- Medidas (Al x An x Fo): 850 x 596 x 643 mm

-250 €

N.º Material: 11394970

Cód. EAN: 4002516281306

Precio tarifa (impuestos incl.): 1.299 €

Precio recomendado: 1.099 €

N.º Material: 11394990

Cód. EAN: 4002516281092

Precio tarifa (impuestos incl.): 1.299 €

Precio recomendado: 1.099 €

N.º Material: 11395060

Cód. EAN: 4002516282174

Precio tarifa (impuestos incl.): 1.549 €

Precio recomendado: 1.299 €

Calidad Made in Germany. Modelos sometidos a test de durabilidad de 20 años

* Por la compra de una lavadora WWG 360 entre el 01.01.2023 y el 30.09.2023, Miele te regala un detergente UltraWhite gratis o un 30% de descuento en detergentes para medio año.

Lavadoras TwinDos y PowerWash



WCD 660

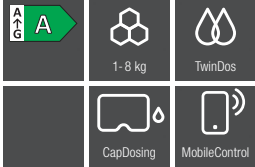

6 meses de detergente gratis*

WWD 660

Gama Discovery 1

- Diseño White Edition: puerta negra con anillo exterior blanco
- Capacidad 8 kg de carga
- Velocidad máx. de centrifugado 1.400 rpm
- 12 programas de lavado + 2 opciones extra
- Dosificación automática de detergente TwinDos
- Conectividad: WiFi con la app Miele@ mobile
- Función Añadir prendas
- Tecnología exclusiva: CapDosing
- Cajetín de detergente autolimpiable (AutoClean)
- Sistema antifugas Watercontrol
- Medidas (Al x An x Fo): 850 x 596 x 643 mm

-200 €



WWG 660 WCS



6 meses de detergente gratis*

WCG 660

Gama Reference 1

- Diseño Chrome Edition: puerta Graphite Grey con anillo interior negro
- Capacidad 9 kg de carga
- Velocidad máx. de centrifugado 1.400 rpm
- 17 Programas de lavado + 8 opciones extra
- Dosificación automática de detergente TwinDos
- Conectividad: WiFi con la app Miele@ mobile
- Función Añadir prendas
- Tecnología exclusiva: CapDosing
- Avisador acústico
- Cajetín de detergente autolimpiable (AutoClean)
- Sistema antifugas Watercontrol
- Medidas (Al x An x Fo): 850 x 596 x 636 mm

-250 €



WCI 860 WCS



6 meses de detergente gratis*

WWI 860

Gama Reference 2

- Diseño White Edition: puerta negra con anillo exterior cromado
- Capacidad 9 kg de carga
- Velocidad máx. de centrifugado 1.600 rpm
- 23 programas de lavado + 9 opciones extra
- Dosificación automática de detergente TwinDos
- QuickPowerWash: limpieza rápida y profunda en 49 min.
- Conectividad: WiFi con la app Miele@ mobile
- Función Añadir prendas
- Tecnología exclusiva: CapDosing
- SingleWash: rápido lavado de prendas sueltas
- Avisador acústico
- Opción Manchas
- Cajetín de detergente autolimpiable (AutoClean)
- Sistema antifugas Watercontrol
- Medidas (Al x An x Fo): 850 x 596 x 643 mm

-250 €

N.º Material: 11597970
Cód. EAN: 4002516374800

Precio tarifa (impuestos incl.): 1.299 €

Precio recomendado: 1.099 €

N.º Material: 11395050
Cód. EAN: 4002516282150

Precio tarifa (impuestos incl.): 1.549 €

Precio recomendado: 1.299 €

N.º Material: 11395100
Cód. EAN: 4002516282549

Precio tarifa (impuestos incl.): 1.749 €

Precio recomendado: 1.499 €

WCD 660

Gama Discovery 1

- Diseño Chrome Edition: puerta blanca con anillo interior negro
- Medidas (Al x An x Fo): 850 x 596 x 636 mm

-200 €

WWG 660

Gama Reference 1

- Diseño White Edition: puerta negra con anillo exterior cromado
- Medidas (Al x An x Fo): 850 x 596 x 643 mm

-250 €

WCI 860

Gama Reference 2

- Diseño Chrome Edition: puerta Graphite Grey con anillo interior negro
- Medidas (Al x An x Fo): 850 x 596 x 636 mm

-250 €

N.º Material: 11597960
Cód. EAN: 4002516374725

Precio tarifa (impuestos incl.): 1.299 €

Precio recomendado: 1.099 €

N.º Material: 11395070
Cód. EAN: 4002516281887

Precio tarifa (impuestos incl.): 1.549 €

Precio recomendado: 1.299 €

N.º Material: 11395090
Cód. EAN: 4002516282532

Precio tarifa (impuestos incl.): 1.749 €

Precio recomendado: 1.499 €

Calidad Made in Germany. Modelos sometidos a test de durabilidad de 20 años

* Por la compra de una lavadora o lavasecadora TwinDos entre el 01.01.2023 y el 30.09.2023, Miele te regala 3 cartuchos UltraPhase 1 y 2 cartuchos UltraPhase 2. De serie se entrega 1 cartucho UltraPhase 1 y otro UltraPhase 2. El cupón es redimible en www.miele.es

Lavadoras TwinDos y PowerWash con 10 años de garantía

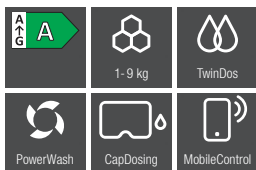

6 meses de detergente gratis*

WCR 860 WPS

Gama Premium

- Diseño Chrome Edition: puerta cromada con anillo interior negro
- Capacidad de 9 kg de carga
- Velocidad máx. de centrifugado 1.600 rpm
- Display táctil de fácil manejo MTouch
- 26 programas de lavado + 9 opciones extra
- Dosificación automática de detergente TwinDos
- QuickPowerWash: limpieza rápida y profunda en menos de 49 minutos
- Conectividad: WiFi con la app Miele@mobile
- Función Añadir prendas
- Tecnología exclusiva: CapDosing
- SingleWash: rápido lavado de prendas sueltas
- Avisador acústico
- Opción Manchas
- Cajetín de detergente autolimpiable (Autoclean)
- Sistema antifugas avanzado Waterproof
- Medidas (Al x An x Fo): 850 x 596 x 636 mm

N.º Material: 10998440
Cód. EAN: 4002516073185
Precio tarifa (impuestos incl.): 1.899 €

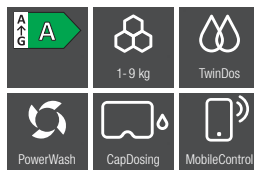

6 meses de detergente gratis*

WWR 860 WPS

Gama Premium

- Diseño White Edition: puerta blanca con anillo exterior cromado
- Capacidad de 9 kg de carga
- Velocidad máx. de centrifugado 1.600 rpm
- Display táctil de fácil manejo MTouch
- 26 programas de lavado + 9 opciones extra
- Dosificación automática de detergente TwinDos
- QuickPowerWash: limpieza rápida y profunda en menos de 49 minutos
- Conectividad: WiFi con la app Miele@mobile
- Función Añadir prendas
- Tecnología exclusiva: CapDosing
- SingleWash: rápido lavado de prendas sueltas
- Avisador acústico
- Opción Manchas
- Cajetín de detergente autolimpiable (Autoclean)
- Sistema antifugas avanzado Waterproof
- Medidas (Al x An x Fo): 850 x 596 x 643 mm

N.º Material: 10998460
Cód. EAN: 4002516073253
Precio tarifa (impuestos incl.): 1.949 €



6 meses de detergente gratis*

WWV 980 Passion

Gama Prestige

- Diseño White Edition: puerta blanco perla con anillo exterior cromado
- Capacidad de 9 kg de carga
- Velocidad máx. de centrifugado 1.600 rpm
- Display táctil de fácil manejo MTouch
- 28 programas de lavado + 10 opciones extra
- Dosificación automática de detergente TwinDos
- QuickPowerWash: limpieza rápida y profunda en menos de 49 minutos
- Conectividad: WiFi con la app Miele@mobile
- Función Añadir prendas
- Tecnología exclusiva: CapDosing
- SingleWash: rápido lavado de prendas sueltas
- Avisador acústico
- Opción Manchas
- Cajetín de detergente autolimpiable (Autoclean)
- Sistema antifugas avanzado Waterproof
- Reduce el planchado un 50% con SteamCare
- Toma de agua caliente incorporada
- Medidas (Al x An x Fo): 850 x 596 x 643 mm

N.º Material: 10998470
Cód. EAN: 4002516072805
Precio tarifa (impuestos incl.): 2.649 €

Calidad Made in Germany. Modelos sometidos a test de durabilidad de 20 años

* Por la compra de una lavadora o lavasecadora TwinDos entre el 01.01.2023 y el 31.08.2023, Miele te regala 3 cartuchos UltraPhase 1 y 2 cartuchos UltraPhase 2. De serie se entrega 1 cartucho UltraPhase 1 y otro UltraPhase 2. El cupón es redimible en www.miele.es

¿Qué características se adaptan mejor a tus necesidades?

Tecnologías de las lavasecadoras Miele



Sólo en Miele **TwinDos®¹⁾****
El mejor sistema de dosificación de detergente líquido. TwinDos® dosifica la cantidad necesaria de Ultra-Phase 1 y 2 en el momento preciso del ciclo de lavado. Además, gracias a TwinDos®, se reduce el consumo de detergente hasta un 30 % respecto a la dosificación manual. ***



Sólo en Miele **CapDosing²⁾**
Cómodas cápsulas monodosis para dosificar detergentes especiales, suavizantes y aditivos.



Sólo en Miele **PowerWash**
Máxima eficiencia de limpieza, tanto para cargas grandes como pequeñas.



Sólo en Miele **Testado para 20 años de vida útil³⁾**
Los motores de automóviles se testan para 3.000 horas de funcionamiento, nosotros los testamos para alcanzar hasta 10.000 horas.³⁾



Higiene contra virus probada
Higiene total: gracias a TwinDos® y PowerWash, se eliminan más del 99,9 %⁴⁾ de los virus como el Covid de forma fiable.



SteamCare
Máxima versatilidad: con SteamCare podrás airear y alisar tu prenda favorita con facilidad.

** Se incluye un cartucho UltraPhase 1 y otro de UltraPhase 2, el resto se adquieren redimiendo el cupón.

*** Base de cálculo: 5 lavados/semana durante 28 semanas

¹⁾ Patente: EP 2 784 205

²⁾ Patente: EP 2 365 120

³⁾ Durante la fase de desarrollo de la serie de lavasecadoras WT1, Miele ha testado varios modelos y componentes principales durante 5.000 lavados y 4.000 secados (= 5 lavados y 4 secados a la semana durante 50 semanas p.a.) en varios programas. Más información: [miele.com/20años](https://www.miele.com/20años)

⁴⁾ Testado por la Univ. Albstadt-Sigmaringen y certificado con la etiqueta de oro del Inst. Higiene Integral y Virología – InFluenc_H. Válido para todos los modelos con TwinDos® y PowerWash en el prog. Algodón antiséptico 60 °C con extra AllergoWash. Enlace a métodos:

<https://www.miele.com/wa-c>

Lavasecadoras

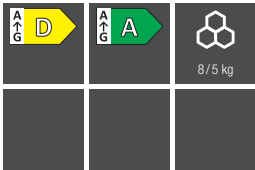

WTD 160 Gama Discovery 1

-200 €

- Capacidad de 8 kg de carga lavado y 5 kg secado
- Eficiencia solo lavado A
- Velocidad máx. de centrifugado 1.500 rpm
- 11 programas de lavado + 2 opciones extra
- 10 programas de secado + 1 opción extra
- Conectividad: WiFi con la app Miele@ mobile
- Cajetín de detergente autolimpiable (Autoclean)
- Medidas (Al x An x Fo): 850 x 596 x 637 mm



WTI 360 Gama Reference 2

-200 €

- Capacidad de 8 kg de carga lavado y 5 kg secado
- Eficiencia solo lavado A
- Velocidad máx. de centrifugado 1.600 rpm
- 19 programas de lavado + 7 opciones extra
- 17 programas secado + 3 opciones extra
- QuickPower: prendas perfectamente limpias y secas en tiempo récord
- Conectividad: WiFi con la app Miele@ mobile
- Tecnología exclusiva: CapDosing
- Avisador acústico
- Cajetín de detergente autolimpiable (Autoclean)
- Sistema antifugas avanzado Waterproof-Metal
- Reduce el planchado un 50% con SteamCare
- Medidas (Al x An x Fo): 850 x 596 x 637 mm

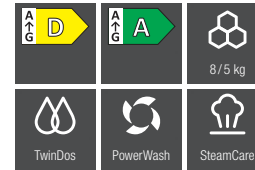

WTR 860 Gama Premium

6 meses de detergente gratis*

- Capacidad de 8 kg de carga lavado y 5 kg secado
- Eficiencia solo lavado A
- Velocidad máx. de centrifugado 1.600 rpm
- 23 programas lavado + 7 opciones extra
- 21 programas de secado + 2 opciones extra
- QuickPower: prendas perfectamente limpias y secas en tiempo récord
- Dosificación automática de detergente TwinDos
- Conectividad: WiFi a través de la app Miele@mobile
- Tecnología exclusiva: CapDosing
- Opción Manchas
- Cajetín de detergente autolimpiable (Autoclean)
- Sistema antifugas avanzado Waterproof-Metal
- Reduce el planchado un 50% con SteamCare
- Medidas (Al x An x Fo): 850 x 596 x 637 mm

N.º Material: 11587950
Cód. EAN: 4002516365440

Precio tarifa (impuestos incl.): 1.899 €

Precio recomendado: 1.699 €

N.º Material: 11587930
Cód. EAN: 4002516365396

Precio tarifa (impuestos incl.): 2.199 €

Precio recomendado: 1.999 €

N.º Material: 11587920
Cód. EAN: 4002516365044

Precio tarifa (impuestos incl.): 2.299 €

Calidad Made in Germany. Modelos sometidos a test de durabilidad de 20 años

* Por la compra de una lavadora TwinDos entre el 01.01.2023 y el 30.09.2023, Miele te regala 3 cartuchos UltraPhase 1 y 2 cartuchos UltraPhase 2. De serie se entrega 1 cartucho UltraPhase 1 y otro UltraPhase 2. El cupón es redimible en www.miele.es

¿Qué características se adaptan mejor a tus necesidades?

Tecnologías de las secadoras Miele

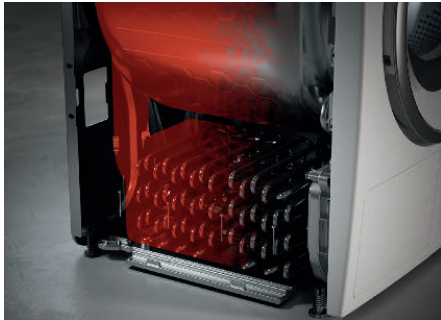

Sólo en Miele **Tecnología EcoDry**
La tecnología EcoDry de Miele garantiza consumos energéticos bajos y tiempos de secado cortos a largo plazo. Gracias a la combinación del sistema de filtros patentado¹⁾ de Miele y al intercambiador de calor sin mantenimiento, las pelusas no se acumulan en el intercambiador y no afectan al funcionamiento con el paso del tiempo.



Sólo en Miele **FragranceDos²⁾**
Esponjosa y fresca: con FragranceDos²⁾ puedes alternar rápidamente entre tus dos aromas favoritos.



DryCare 40
Secado delicado: DryCare 40 seca todas las prendas que puedan lavarse a máquina a 40 °C³⁾ y te ayuda a ahorrar tiempo.



SteamFinish
Ropa perfecta más rápido: el vapor combinado con calor alisa las prendas ya en la secadora.



Eficiencia energética
El mejor rendimiento: gracias a su excelente clasificación energética, las secadoras de Miele consiguen el secado más sostenible y más delicado con las prendas

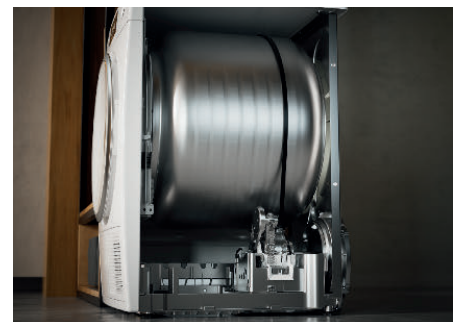

Sólo en Miele **Testado para 20 años de vida útil⁴⁾**
Los motores de automóviles se testan para 3.000 horas de funcionamiento, nosotros los testamos para alcanzar hasta 10.000 horas⁴⁾

¹⁾ Patente: EP 2 107 155

²⁾ Patente: EP 2 431 516

³⁾ No apto para prendas de lana o seda.

⁴⁾ Durante la fase de desarrollo de la serie de lavasecadoras WT1, Miele ha testado varios modelos y componentes principales durante 5.000 lavados y 4.000 secados (= 5 lavados y 4 secados a la semana durante 50 semanas p.a.) en varios programas. Más información: miele.com/20años

Secadoras con bomba de calor



TCA 220

Gama Discovery 1

- Diseño ChromeEdition
- Capacidad de carga de hasta 7 kg
- 12 programas de secado y 1 opción extra
- Silenciosa: 66 dB
- Secado de precisión para todos los tejidos: PerfectDry
- Función AddLoad (Añadir prendas)
- FragranceDos: soporte especial para envase con fragancia
- Preselección de inicio de hasta 24h
- Medidas (Al x An x Fo): 850 x 596 x 640 mm
- Incluye kit de evacuación de agua condensada: manguera de desagüe y accesorios



TCC 220

Gama Discovery 1

- Diseño ChromeEdition
- Capacidad de carga de hasta 8 kg
- 12 programas de secado y 1 opción extra
- Silenciosa: 66 dB
- Secado de precisión para todos los tejidos: PerfectDry
- Función AddLoad (Añadir prendas)
- FragranceDos: soporte especial para envase con fragancia
- Preselección de inicio de hasta 24h
- Medidas (Al x An x Fo): 850 x 596 x 640 mm
- Incluye kit de evacuación de agua condensada: manguera de desagüe y accesorios



TWC 220

Gama Discovery 1

- Diseño WhiteEdition
- Capacidad de carga de hasta 8 kg
- 12 programas de secado y 1 opción extra
- Silenciosa: 66 dB
- Secado de precisión para todos los tejidos: PerfectDry
- Función AddLoad (Añadir prendas)
- FragranceDos: soporte especial para envase con fragancia
- Preselección de inicio de hasta 24h
- Medidas (Al x An x Fo): 850 x 596 x 655 mm
- Incluye kit de evacuación de agua condensada: manguera de desagüe y accesorios

N.º material: 11844930
 Cód. EAN: 4002516473015
Precio tarifa (impuestos incl.): 999 €

N.º material: 11844940
 Cód. EAN: 4002516457121
Precio tarifa (impuestos incl.): 1.099€

N.º material: 11844960
 Cód. EAN: 4002516474234
Precio tarifa (impuestos incl.): 1.099€

Secadoras con bomba de calor



TWD 260

Gama Discovery 1

- Diseño WhiteEdition
- Capacidad de carga de hasta 8 kg
- 12 programas de secado y 1 opción extra
- Silenciosa: 66 dB
- Función AddLoad (Añadir prendas)
- FragranceDos: soporte especial para envase con fragancia
- Secado de precisión para todos los tejidos: PerfectDry
- Conectividad con Miele@mobile
- Secadora y lavadora integradas inteligentemente con Wash2Dry
- Preselección de inicio de hasta 24h
- Medidas (Al x An x Fo): 850 x 596 x 643 mm
- Incluye kit de evacuación de agua condensada: manguera de desagüe y accesorios

N.º material: 11845050

Cód. EAN: 4002516475231

Precio tarifa (impuestos incl.): 1.199 €

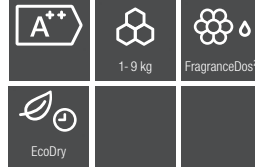

TCC 364

Gama Discovery 1

- Diseño ChromeEdition
- Capacidad de carga de hasta 9 kg
- 12 programas de secado y 1 opción extra
- Silenciosa: 66dB
- Secado de precisión para todos los tejidos: PerfectDry
- Función AddLoad (Añadir prendas)
- FragranceDos: soporte especial para envase con fragancia
- Preselección de inicio de hasta 24h
- Medidas (Al x An x Fo): 850 x 596 x 640 mm
- Incluye Kit de evacuación de agua condensada: manguera de desagüe y accesorios

-100 €

N.º material: 12130580

Cód. EAN: 4002516609254

Precio tarifa (impuestos incl.): 1.299 €

Precio recomendado: 1.199 €



TWC 364

Gama Discovery 1

- Diseño WhiteEdition
- Capacidad de carga de hasta 9 kg
- 12 programas de secado y 1 opción extra
- Silenciosa: 66dB
- Secado de precisión para todos los tejidos: PerfectDry
- Función AddLoad (Añadir prendas)
- FragranceDos: soporte especial para envase con fragancia
- Preselección de inicio de hasta 24h
- Medidas (Al x An x Fo): 850 x 596 x 640 mm
- Incluye Kit de evacuación de agua condensada: manguera de desagüe y accesorios

-100 €

N.º material: 12130590

Cód. EAN: 4002516608134

Precio tarifa (impuestos incl.): 1.299 €

Precio recomendado: 1.199 €

Secadoras con bomba de calor

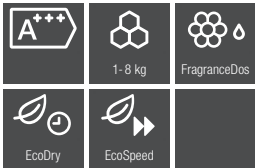

TCC 560

Gama Discovery 1

- Diseño ChromeEdition
- Capacidad 8 kg de carga
- 12 programas de secado y 1 opción extra
- Silenciosa: 66 dB
- Secado aún más rápido con EcoSpeed
- Función AddLoad (Añadir prendas)
- FragranceDos: Soporte especial para envase con fragancia
- Secado de precisión para todos los tejidos: PerfectDry
- Conectividad con Miele@mobile
- Secadoras y lavadoras integradas inteligentemente con Wash2Dry
- Preselección de inicio de hasta 24h
- Medidas (Al x An x Fo): 850 x 596 x 640 mm
- Incluye Kit de evacuación de agua condensada: manguera de desagüe y accesorios

N.º material: 11844950
 Cód. EAN: 4002516473046
Precio tarifa (impuestos incl.): 1.199 €

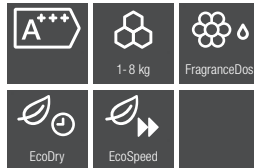

TWC 560

Gama Discovery 1

- Diseño WhiteEdition
- Capacidad 8 kg de carga
- 12 programas de secado y 1 opción extra
- Silenciosa: 66 dB
- Secado aún más rápido con EcoSpeed
- Función AddLoad (Añadir prendas)
- FragranceDos: Soporte especial para envase con fragancia
- Secado de precisión para todos los tejidos: PerfectDry
- Conectividad con Miele@mobile
- Secadoras y lavadoras integradas inteligentemente con Wash2Dry
- Preselección de inicio de hasta 24h
- Medidas (Al x An x Fo): 850 x 596 x 655 mm
- Incluye Kit de evacuación de agua condensada: manguera de desagüe y accesorios

N.º material: 11844970
 Cód. EAN: 4002516475224
Precio tarifa (impuestos incl.): 1.199 €

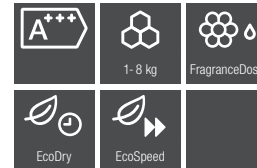

TCF 760

Gama Reference 1

- Diseño ChromeEdition
- Capacidad de carga de hasta 8 kg
- 12 programas de secado y opción Dry-Care 40 que permite secar todas las prendas lavadas a 40 °C sin separarlas
- Silenciosa: 66 dB
- Secado aún más rápido con EcoSpeed
- Función AddLoad (Añadir prendas)
- FragranceDos²: elige el aroma de tu ropa entre dos fragancias
- Secado de precisión para todos los tejidos: PerfectDry
- Conectividad con Miele@mobile
- Secadora y lavadora integradas inteligentemente con Wash2Dry
- Preselección de inicio de hasta 24h
- Medidas (Al x An x Fo): 850 x 596 x 636 mm
- Incluye kit de evacuación de agua condensada: manguera de desagüe y accesorios

N.º material: 11845020
 Cód. EAN: 4002516476290
Precio tarifa (impuestos incl.): 1.399 €

Precio recomendado: 1.299 €

-100 €

Secadoras con bomba de calor

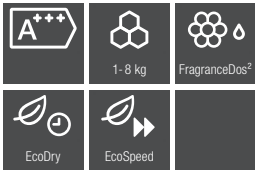

TWF 760

Gama Reference 1

-100 €

- Diseño WhiteEdition
- Capacidad de carga de hasta 8 kg
- 12 programas de secado y opción DryCare 40 que permite secar todas las prendas lavadas a 40 °C sin separarlas
- Silenciosa: 66 dB
- Secado aún más rápido con EcoSpeed
- Función AddLoad (Añadir prendas)
- FragranceDos²: elige el aroma de tu ropa entre dos fragancias
- Secado de precisión para todos los tejidos: PerfectDry
- Conectividad con Miele@mobile
- Secadora y lavadora integradas inteligentemente con Wash2Dry
- Preselección de inicio de hasta 24h
- Medidas (Al x An x Fo): 850 x 596 x 643 mm
- Incluye kit de evacuación de agua condensada: manguera de desagüe y accesorios

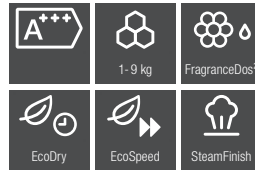

TCL 780

Gama Reference 2

-200 €

- Diseño ChromeEdition
- Capacidad 9 kg de carga
- 12 programas de secado y 6 opciones extra como DryCare 40, que permite secar todas las prendas lavadas a 40 °C sin separarlas, DryFresh, para reducir los olores eficazmente con vapor (ideal con nuestro envase de fragancia Dry-Fresh) y PowerFresh
- Silenciosa: 64 dB
- Función AddLoad (Añadir prendas)
- FragranceDos²: elige el aroma de tu ropa entre dos fragancias
- Secado de precisión para todos los tejidos: PerfectDry
- Conectividad: Conectividad con Miele@mobile
- Avisador acústico
- Función EcoFeedback: visualiza el gasto energético y el estado del filtro de pelusas
- Secadora y lavadora integradas inteligentemente con Wash2Dry
- Preselección de inicio de hasta 24h
- Medidas (Al x An x Fo): 850 x 596 x 636 mm
- Incluye Kit de evacuación de agua condensada: manguera de desagüe y accesorios

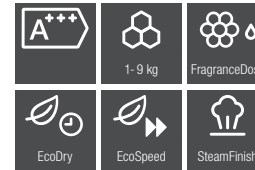

TWL 780

Gama Reference 2

-200 €

- Diseño WhiteEdition
- Capacidad 9 kg de carga
- 12 programas de secado y 6 opciones extra como DryCare 40, que permite secar todas las prendas lavadas a 40 °C sin separarlas, DryFresh, para reducir los olores eficazmente con vapor (ideal con nuestro envase de fragancia Dry-Fresh) y PowerFresh
- ConfortSensor
- Silenciosa: 64 dB
- Función AddLoad (Añadir prendas)
- FragranceDos²: elige el aroma de tu ropa entre dos fragancias
- Secado de precisión para todos los tejidos: PerfectDry
- Conectividad: Conectividad con Miele@mobile
- Avisador acústico
- Función EcoFeedback: visualiza el gasto energético y el estado del filtro de pelusas
- Secadora y lavadora integradas inteligentemente con Wash2Dry
- Preselección de inicio de hasta 24h
- Medidas (Al x An x Fo): 850 x 596 x 643 mm
- Incluye Kit de evacuación de agua condensada: manguera de desagüe y accesorios

N.º material: 11845070
 Cód. EAN: 4002516483526
Precio tarifa (impuestos incl.): 1.399 €
Precio recomendado: 1.299 €

N.º material: 11845080
 Cód. EAN: 4002516478850
Precio tarifa (impuestos incl.): 1.899 €
Precio recomendado: 1.699 €

N.º material: 11845110
 Cód. EAN: 4002516484646
Precio tarifa (impuestos incl.): 1.899 €
Precio recomendado: 1.699 €

Secadoras con bomba de calor



TCR 780

Gama Premium

- Diseño ChromeEdition
- Capacidad de carga de hasta 9 kg
- 22 programas de secado y 8 opciones extra como DryCare 40, que permite secar todas las prendas lavadas a 40 °C sin separarlas, DryFresh, para reducir los olores eficazmente con vapor (ideal con nuestro envase de fragancia Dry-Fresh) y PowerFresh
- Display táctil de fácil manejo MTouch
- Silenciosa: 62 dB
- Función AddLoad (Añadir prendas)
- FragranceDos²: elige el aroma de tu ropa entre dos fragancias distintas
- Secado de precisión para todos los tejidos: PerfectDry
- SteamFinish: secado perfecto con menos arrugas
- Avisador acústico
- Conectividad con Miele@mobile
- Secadora y lavadora integradas inteligentemente con Wash2Dry
- EcoFeedback: visualiza el gasto energético y el estado del filtro de pelusas
- Preselección de inicio de hasta 24h
- Medidas (Al x An x Fo): 850 x 596 x 636 mm
- Incluye kit de evacuación de agua condensada: manguera de desagüe y accesorios

N.º material: 11845090
 Cód. EAN: 4002516477389
Precio tarifa (impuestos incl.): 2.699 €



TWR 780

Gama Premium

- Diseño WhiteEdition
- Capacidad de carga de hasta 9 kg
- 22 programas de secado y 8 opciones extra como DryCare 40, que permite secar todas las prendas lavadas a 40 °C sin separarlas, DryFresh, para reducir los olores eficazmente con vapor (ideal con nuestro envase de fragancia Dry-Fresh) y PowerFresh
- Display táctil de fácil manejo MTouch
- Silenciosa: 62 dB
- Función AddLoad (Añadir prendas)
- FragranceDos²: elige el aroma de tu ropa entre dos fragancias distintas
- Secado de precisión para todos los tejidos: PerfectDry
- SteamFinish: secado perfecto con menos arrugas
- Avisador acústico
- Conectividad con Miele@mobile
- Secadora y lavadora integradas inteligentemente con Wash2Dry
- EcoFeedback: visualiza el gasto energético y el estado del filtro de pelusas
- Preselección de inicio de hasta 24h
- Medidas (Al x An x Fo): 850 x 596 x 643 mm
- Incluye kit de evacuación de agua condensada: manguera de desagüe y accesorios

N.º material: 11845120
 Cód. EAN: 4002516485087
Precio tarifa (impuestos incl.): 2.699 €



TWV 780 Passion

Gama Prestige

- Diseño WhiteEdition
- Capacidad de carga de hasta 9 kg
- 23 programas de secado y 8 opciones extra como DryCare 40, que permite secar todas las prendas lavadas a 40 °C sin separarlas, DryFresh, para reducir los olores eficazmente con vapor (ideal con nuestro envase de fragancia Dry-Fresh) y PowerFresh
- Display táctil de fácil manejo MTouch
- Silenciosa: 62 dB
- Función AddLoad (Añadir prendas)
- FragranceDos²: elige el aroma de tu ropa entre dos fragancias distintas
- Secado de precisión para todos los tejidos: PerfectDry
- SteamFinish: secado perfecto con menos arrugas
- Avisador acústico
- Conectividad con Miele@mobile
- Secadora y lavadora integradas inteligentemente con Wash2Dry
- EcoFeedback: visualiza el gasto energético y el estado del filtro de pelusas
- Preselección de inicio de hasta 24h
- Medidas (Al x An x Fo): 850 x 596 x 643 mm
- Incluye kit de evacuación de agua condensada: manguera de desagüe y accesorios

Cesto de secado gratis

N.º material: 11845130
 Cód. EAN: 4002516485315
Precio tarifa (impuestos incl.): 2.799 €

Miele



CALIDAD POR DELANTE DE SU TIEMPO

Conectividad con Miele@home*

Principales características de Miele@home

Conexión inteligente: con nuestro innovador sistema Miele@home aprovecharás al máximo el potencial de tus aparatos Miele y optimizarás tu día a día. Todos los electrodomésticos inteligentes Miele se conectan de forma cómoda y segura. El manejo es fácil, ya sea con la Miele App, mediante control por voz o mediante la integración en soluciones Smart Home existentes. La conexión se realiza mediante el router WiFi local y la nube de Miele.



Miele App**

Tu compañera perfecta: con la Miele App siempre tendrás bajo control tus electrodomésticos Miele. Por ejemplo, ¿te gustaría seguir el proceso de cocción en el horno o saber si el programa de lavado ha terminado? La App te proporciona la información necesaria y su manejo es cómodo y rápido. Además, incluye también información y servicios adicionales para tus aparatos Miele, por ejemplo, el BaristaAssistant o recetas. ¡Descarga la App ahora!



Voice Control (Asistente por voz)***

Conecta tus electrodomésticos inteligentes Miele y manéjalos cómodamente por voz. El inicio del programa, los ajustes y las consultas sobre el estado del aparato se realizan de forma sencilla. También es posible acceder a una gran variedad de servicios y, lo mejor de todo: ¡podrás manejarlos a través de Amazon Alexa o Google Assistant! Nuevas posibilidades que te ayudarán a disfrutar de tu día a día.



Integración de Smart Home

Un hogar inteligente es sinónimo de confort. Las persianas, la calefacción y los electrodomésticos se comunican entre sí y se manejan cada vez más mediante aplicaciones o comandos de voz. Muchos electrodomésticos Miele también se pueden conectar en red. La práctica interfaz Miele Cloud permite integrarlos rápida y fácilmente en tu aplicación Smart Home Partner. Así podrás disfrutar de la eficiencia y la comodidad de una red doméstica integral.

Conectividad con Miele@home*

Principales características de la Miele App**

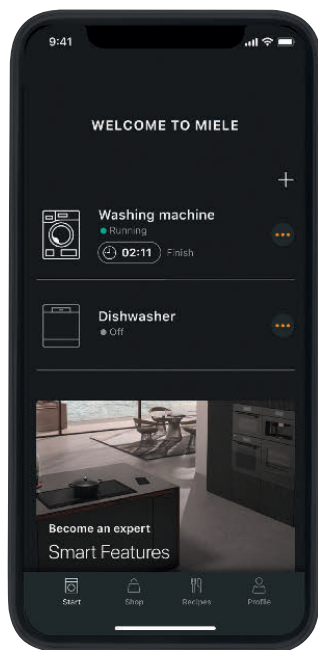

Panel de control

Monitoriza de un vistazo el estatus de tus electrodomésticos Miele gracias al panel de control.

MobileControl

MobileControl te permite manejar los aparatos a través de la App, independientemente de dónde estés.

RemoteUpdate

Las actualizaciones de software disponibles se descargarán e instalarán en el aparato correspondiente de forma sencilla, sin que sea necesaria la visita de un técnico.

ShopConnect

Haz tu pedido de productos de limpieza y consumibles directamente a través de la App.

Modo Demo

El modo Demo de la Miele App te permite conocer todas sus ventajas, incluso sin tener aún conectado ningún aparato.

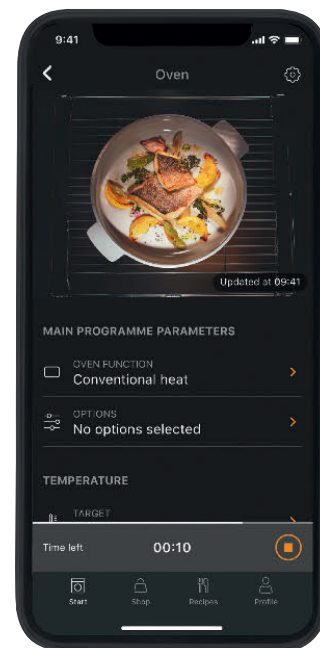

Visita nuestra página web para conocer más ventajas de la Miele App:

miele.es/app



¡Descarga la App ahora!



* Oferta digital adicional de Miele & Cie. KG. Todas las aplicaciones inteligentes son posibles gracias al sistema Miele@home. La funcionalidad puede variar según el modelo y el país. Para saber más sobre los requisitos del sistema para la conexión de electrodomésticos Miele, consulte miele.com/systemrequirements.

** Disponible para dispositivos móviles. En la App Store encontrarás toda la información sobre los requisitos mínimos.

*** El control por voz utiliza el servicio de Google LLC y Amazon Alexa y depende de su disponibilidad. La funcionalidad puede variar según el país. Google, Google Home y Google Nest Mini son marcas de Google LLC. Para Google Nest Mini son necesarias WiFi, una conexión a internet, una clavija próxima, una cuenta de Google y un dispositivo móvil compatible. Para más información sobre los requisitos mínimos del sistema, ir a g.co/home/req.





¿Qué características se adaptan mejor a tus necesidades?

Tecnologías del sistema de planchado a vapor FashionMaster de Miele

Sólo en Miele Suela con estructura de panal de abeja¹⁾

En las lavadoras y secadoras de Miele, el tambor patentado con estructura de panal de abeja se encarga de proteger al máximo las prendas. Este mismo principio está presente también en el FashionMaster de Miele. La base con superficie de panal de abeja de la suela logra los mejores resultados de planchado y un óptimo cuidado de las prendas. A diferencia de las planchas tradicionales, gracias a la superficie de panal de abeja, el vapor se distribuye de forma rápida y homogénea por la base de la plancha. La película de vapor así creada permite que la plancha se deslice por la ropa con delicadeza y con total efectividad de planchado.



Mesa de planchado activa

Resultados óptimos: las funciones de hinchado y extracción garantizan una aplicación óptima del vapor y un posicionamiento correcto de las prendas.



Vapor

Más que aire caliente: los 4 bares de presión y los 100 g/min de vapor constante garantizan un resultado de planchado de calidad profesional.



Sólo en Miele Sistema 1-2-Lift

Dos asas, esfuerzo cero. Listo para empezar en segundos gracias al sistema patentado²⁾ 1-2 lift.



Sello de higiene FashionMaster!

Limpieza higiénica en 5 segundos: El vapor puntual elimina hasta el 99,99 %³⁾ de virus.



Tobera de vapor

Siempre perfectas: las prendas con caída (vestidos, chaquetas o cortinas) se alisan y se refrescan.

¹⁾ Patente: EP 2 233 632

²⁾ Patente: EP 2 169 108

³⁾ Excepto el virus de la hepatitis B con la plancha (nivel 3) en tejidos de una sola capa o la tobera de vapor (en caso de estar disponible). Científicamente analizado por la Universidad de Albstadt-Sigmaringen y certificado con la etiqueta de plata del Instituto de Higiene Integral y Virología – InFluenc_H. Ir al siguiente enlace para ver la descripción detallada de los métodos: Link: <https://www.miele.com/fm-c>

Centro de planchado FashionMaster



B 4847

Gama Prestige

- Planchado profesional con presión de vapor (4 bares) y 100 g de vapor/minuto
- Plancha con base antiadherente con estructura de panal de abeja
- Mesa de planchado con funciones de hinchado y extracción
- Tobera de vapor para planchado vertical
- Display con texto para todas las funciones y el mantenimiento
- Sistema 1-2-Lift: ajuste de altura entre 83 e 102 cm
- Depósito de agua de 1,25 litros
- Compartimiento para el almacenamiento
- Ruedas de fácil deslizamiento
- Sistema de descalcificación automática
- Sistema de enfriamiento CoolDown
- Medidas abierto (Al x An x Fo):
970 x 1480 x 470 mm
- Medidas cerrado (Al x An x Fo):
1280 x 470 x 370 mm

Nº de material: 11978060

Cód. EAN: 4002516527121

Precio tarifa (impuestos incl.): 1.999 €



Miele



**DURABILIDAD Y TECNOLOGÍA TESTADAS
PARA DURAR 20 AÑOS**

*Más información en miele.es/20años

¿Qué características se adaptan mejor a tus necesidades?

Tecnologías de los lavavajillas Miele



Sólo en Miele **AutoDos**
Sistema de dosificación automática AutoDos con PowerDisk integrado. Máxima comodidad y eficiencia de limpieza.



QuickPowerWash
Programa corto: resultados perfectos en solo 58 minutos para vajilla con un grado de suciedad normal.



Etiqueta energética A
Máxima eficacia y óptimos resultados de limpieza y secado con el menor consumo energético.



Sólo en Miele **Secado AutoOpen**
Secado óptimo: la puerta se abre automáticamente al finalizar el programa de lavado.

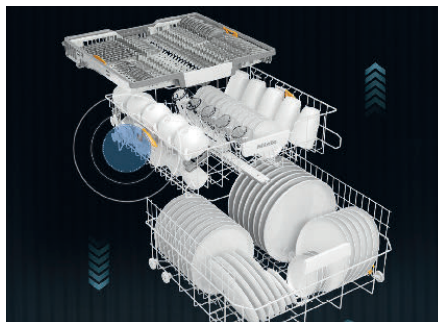

Dotación de los cestos FlexLine
De la flexibilidad a la comodidad: ajuste fácil, colocación flexible y los mejores resultados de limpieza.



Sólo en Miele **Miele@home**
Optimiza tu tiempo: con Miele@home conecta tus aparatos de forma inteligente y disfruta de muchas otras opciones.

Lavavajillas de libre instalación G 5000

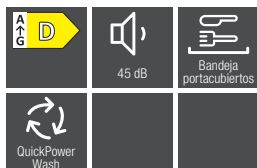

G 5110 SC BRWS

Gama Discovery 1

- Lavavajillas de libre instalación con bandeja portacubiertos
- Capacidad: 14 servicios normalizados
- 5 programas de lavado
- Muy silencioso: 45dB (A)
- Consumo de energía en 100 lavados en el programa ECO: 84 kWh
- Consumo de agua en el programa ECO: 8,5 l
- QuickPowerWash: lavado y secado en menos de 1 hora
- Ahorro de tiempo: opción programa corto
- Dotación cesto superior y cesto inferior: Comfort

20 UltraTabs gratis*

N.º Material: 12179890
Cód. EAN: 4002516624127
Precio tarifa (impuestos incl.): 799 €

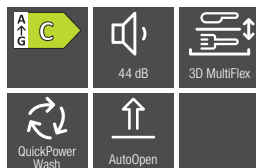

G 5310 SC BRWS

Gama Discovery 2

- Lavavajillas de libre instalación con bandeja portacubiertos MultiFlex 3D
- Capacidad: 14 servicios normalizados
- 5 programas de lavado
- Muy silencioso: 44dB (A)
- Consumo de energía en 100 lavados en el programa ECO: 74 kWh
- Consumo de agua en el programa ECO: 8,4 l
- QuickPowerWash: lavado y secado en menos de 1 hora
- Secado AutoOpen: apertura automática de la puerta tras el lavado
- Ahorro de tiempo: opción programa corto
- Dotación cesto superior y cesto inferior: Comfort

20 UltraTabs gratis*

N.º Material: 12179960
Cód. EAN: 4002516624196
Precio tarifa (impuestos incl.): 1.049 €

Precio recomendado: 949 €

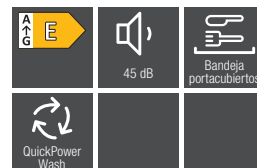

G 5540 SC BRWS

Gama Discovery 2

- Lavavajillas de libre instalación con bandeja portacubiertos
- Capacidad: 9 servicios normalizados
- 5 programas de lavado
- Muy silencioso: 45dB (A)
- Consumo de energía en 100 lavados en el programa ECO: 70 kWh
- Consumo de agua en el programa ECO: 8,1 l
- QuickPowerWash: lavado y secado en menos de 1 hora
- Ahorro de tiempo: opción programa corto
- Dotación cesto superior y cesto inferior: Comfort

20 UltraTabs gratis*

N.º Material: 12180020
Cód. EAN: 4002516624257
Precio tarifa (impuestos incl.): 1.149 €

Precio recomendado: 1.049 €

G 5110 SC EDST

Gama Discovery 1

- Acabado en acero inoxidable CleanSteel

20 UltraTabs gratis*

N.º Material: 12179900
Cód. EAN: 4002516624134
Precio tarifa (impuestos incl.): 899 €

G 5310 SC EDST/CLST

Gama Discovery 2

- Dotación como modelo G 5210 SC BRWS en acero inoxidable CleanSteel

20 UltraTabs gratis*

N.º Material: 12179970
Cód. EAN: 4002516624202
Precio tarifa (impuestos incl.): 1.149 €

Precio recomendado: 1.049 €

N.º Material: 12180020
Cód. EAN: 4002516624257
Precio tarifa (impuestos incl.): 1.149 €

Precio recomendado: 1.049 €

Calidad Made in Germany. Modelos sometidos a test de durabilidad de 20 años

Modelos sujetos a disponibilidad de stock

* Promoción válida hasta el 30.09.2023. Elige entre

20 Ultratabs gratis o 180 Ultratabs por 34,99 €.

Consulta condiciones en www.miele.es

Lavavajillas de libre instalación G 7000

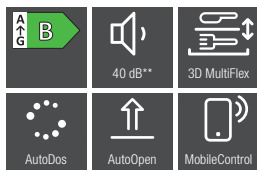

G 7110 SC BRWS AutoDos Gama Reference 1

-200 €

- Lavavajillas de libre instalación con bandeja portacubiertos MultiFlex 3D
- Capacidad: 14 servicios normalizados
- 8 programas de lavado
- Muy silencioso: 44 dB(A)
- Consumo de energía en 100 lavados en programa ECO: 64 kWh
- Consumo de agua en prog. ECO: 8,4 l
- EcoFeedback: estimador de consumo de agua y energía
- QuickPowerWash: lavado y secado en menos de 1 hora Sistema AutoDos: dosificación automática del detergente con PowerDisk integrado
- Secado AutoOpen: apertura automática de la puerta tras el lavado
- Dotación cesto superior y cesto inferior: ExtraComfort
- Comunicación sencilla con el lavavajillas a través de WiFiConn@ct

6 meses de detergente gratis*

N.º material: 11780850
Cód. EAN: 4002516436874
Precio tarifa (impuestos incl.): 1.299 €
Precio recomendado: 1.099 €

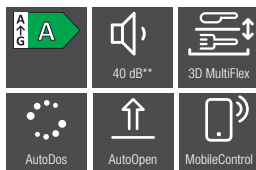

G 7410 SC BRWS AutoDos Gama Reference 2

-200 €

- Lavavajillas con bandeja portacubiertos MultiFlex 3D
- Capacidad: 14 servicios normalizados
- 10 programas de lavado
- Muy silencioso: 43 dB(A)
- Consumo de energía en 100 lavados en programa ECO: 54 kWh
- Consumo de agua en prog. ECO: 8,4 l
- EcoFeedback: estimador de consumo de agua y energía
- QuickPowerWash: lavado y secado en menos de 1 hora
- Sistema AutoDos: dosificación automática del detergente con PowerDisk integrado
- Secado AutoOpen: apertura automática de la puerta tras el lavado
- Dotación cesto superior y cesto inferior: ExtraComfort
- Comunicación sencilla con el lavavajillas a través de WiFiConn@ct

6 meses de detergente gratis*

N.º material: 11870480
Cód. EAN: 4002516464280
Precio tarifa (impuestos incl.): 1.649 €
Precio recomendado: 1.449 €

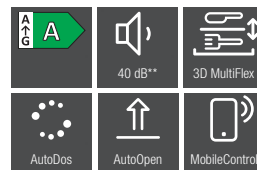

G7410 SC CLST AutoDos Gama Reference 2

-200 €

- Lavavajillas con bandeja portacubiertos MultiFlex 3D
- Capacidad: 14 servicios normalizados
- 10 programas de lavado
- Muy silencioso: 43 dB(A)
- Consumo de energía en 100 lavados en programa ECO: 54 kWh
- Consumo de agua en prog. ECO: 8,4 l
- EcoFeedback: estimador de consumo de agua y energía
- QuickPowerWash: lavado y secado en menos de 1 hora
- Sistema AutoDos: dosificación automática del detergente con PowerDisk integrado
- Secado AutoOpen: apertura automática de la puerta tras el lavado
- Dotación cesto superior y cesto inferior: ExtraComfort
- Comunicación sencilla con el lavavajillas a través de WiFiConn@ct

6 meses de detergente gratis*

N.º material: 11870490
Cód. EAN: 4002516464297
Precio tarifa (impuestos incl.): 1.749 €
Precio recomendado: 1.549 €

G 7110 SC CLST AutoDos Gama Reference 1

-200 €

- Acabado en acero inoxidable CleanSteel

6 meses de detergente gratis*

N.º material: 11780860
Cód. EAN: 4002516436881
Precio tarifa (impuestos incl.): 1.399 €
Precio recomendado: 1.199 €

Lavavajillas de integración

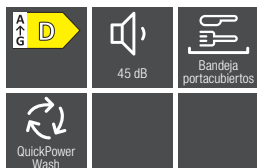

G 5150 SCVi

Gama Discovery 1

- Lavavajillas totalmente integrables con bandeja portacubiertos
- Capacidad: 14 servicios normalizados
- 5 programas de lavado
- Muy silencioso: 45dB (A)
- Consumo de energía en 100 lavados en el programa ECO: 84 kWh
- Consumo de agua en el programa ECO: 8,5 l
- QuickPowerWash: lavado y secado en menos de 1 hora
- Ahorro de tiempo: opción programa corto
- Dotación cesto superior y cesto inferior: Comfort

20 UltraTabs gratis*

N.º Material: 12179940
Cód. EAN: 4002516624172

Precio tarifa (impuestos incl.): 1.199 €

Precio recomendado: 1.099 €

G 5150 Vi

Gama Discovery 1

- Capacidad: 13 servicios normalizados
- Cesto cubertero en lugar de bandeja portacubiertos

20 UltraTabs gratis*

N.º Material: 12179930
Cód. EAN: 4002516624165

Precio tarifa (impuestos incl.): 1.099 €

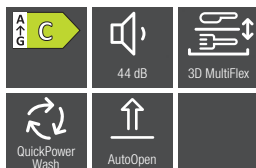

G 5350 SCVi

Gama Discovery 2

- Lavavajillas totalmente integrables con bandeja portacubiertos MultiFlex 3D
- Capacidad: 14 servicios normalizados
- 5 programas de lavado
- Muy silencioso: 44dB (A)
- Consumo de energía en 100 lavados en el programa ECO: 74 kWh
- Consumo de agua en el programa ECO: 8,4 l
- QuickPowerWash: lavado y secado en menos de 1 hora
- Secado AutoOpen: apertura automática de la puerta tras el lavado
- Ahorro de tiempo: opción programa corto
- Dotación cesto superior y cesto inferior: Comfort

20 UltraTabs gratis*

N.º Material: 12180000
Cód. EAN: 4002516624233

Precio tarifa (impuestos incl.): 1.299 €

G 5350 Vi

Gama Discovery 2

- Capacidad: 13 servicios normalizados
- Cesto cubertero en lugar de bandeja portacubiertos MultiFlex 3D

20 UltraTabs gratis*

N.º Material: 12179990
Cód. EAN: 4002516624226

Precio tarifa (impuestos incl.): 1.249 €

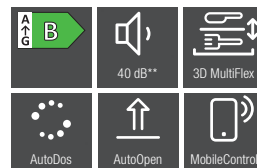

G 7160 SCVi AutoDos

Gama Reference 1

- Lavavajillas totalmente integrable con bandeja portacubiertos
- Capacidad: 14 servicios normalizados
- 8 programas de lavado
- Muy silencioso: 44 dB(A)
- Consumo de energía en 100 lavados en el programa ECO: 64 kWh
- Consumo de agua en prog. ECO: 8,4 l
- EcoFeedback: estimador de consumo de agua y energía
- QuickPowerWash: lavado y secado en menos de 1 hora
- Sistema AutoDos: dosificación automática del detergente con PowerDisk integrado
- Secado AutoOpen: apertura automática de la puerta tras el lavado
- Dotación ComfortPlus y bandeja portacubiertos totalmente ajustable MultiFlex 3D
- Comunicación sencilla con el lavavajillas a través de WiFiConn@ct

6 meses de detergente gratis*

N.º material: 11780910
Cód. EAN: 4002516436911

Precio tarifa (impuestos incl.): 1.699 €

¿Qué características se adaptan mejor a tus necesidades?

Tecnologías de los aparatos de frío Miele

PerfectFresh Active

Una nueva forma de conservar frescos los alimentos. Cada 90 minutos y cada vez que se abre la puerta se pulveriza agua en el cajón PerfectFresh Active. Así se humectan suavemente los alimentos y el nivel de humedad del aire se mantiene óptimo, independientemente de la cantidad de alimentos almacenados. El sistema Perfect-Fresh Active de Miele proporciona unas condiciones de almacenamiento óptimas.



Freeze&Cool

Nuevas posibilidades: uso flexible del congelador como frigorífico para disfrutar de una mayor capacidad de almacenamiento.



Sólo en Miele FlexiLight 2.0

Sin deslumbrar: las bases iluminadas se colocan individualmente en el recinto y ofrecen la máxima flexibilidad.



Bandeja FlexiBoard

Muy flexible: FlexiBoard crea espacio para recipientes altos y conserva el espacio en la parte posterior.



Sólo en Miele Ajuste preciso de la puerta interior

Adaptable: es posible adaptar la posición de los estantes de la puerta interior para alojar botellas grandes o botes de conservas pequeños.



Click2open

Apertura más fácil: los aparatos sin tiradores se pueden abrir con facilidad accionando la palanca.

Combis

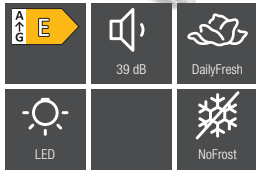

KFN 4374 ED ws Gama Discovery 2

-250 €

- Combi independiente en color blanco
- Sistema de apertura integrado en la puerta
- Iluminación del frigorífico mediante LED
- Sistema de refrigeración dinámica DynaCool
- Función Superfrío: enfría rápidamente grandes cantidades de alimentos.
- Función SuperFrost: rápida congelación de los alimentos frescos
- No más descongelar con el sistema NoFrost
- Amplio cajón con humedad regulable: DailyFresh
- Capacidad útil total: 326 litros
- Nivel acústico en dB(A) re1pW: 39 dB(A)
- Medidas (Alto x Ancho x Fondo): 186,0 x 60,0 x 66,0

N.º Material: 11980150
Cód. EAN: 4002516528159

Precio tarifa (impuestos incl.): 1.049 €

Precio recomendado: 799 €

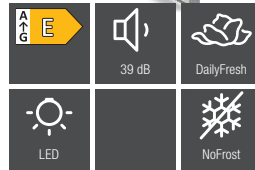

KFN 4374 ED el Gama Discovery 2

-300 €

- Combi independiente en color look inox
- Sistema de apertura integrado en la puerta
- Iluminación del frigorífico mediante LED
- Sistema de refrigeración dinámica DynaCool
- Función Superfrío: enfría rápidamente grandes cantidades de alimentos.
- Función SuperFrost: rápida congelación de los alimentos frescos
- No más descongelar con el sistema NoFrost
- Amplio cajón con humedad regulable: DailyFresh
- Capacidad útil total: 326 litros
- Nivel acústico en dB(A) re1pW: 39 dB(A)
- Medidas (Alto x Ancho x Fondo): 186,0 x 60,0 x 66,0

N.º Material: 11980160
Cód. EAN: 4002516528166

Precio tarifa (impuestos incl.): 1.149 €

Precio recomendado: 849 €

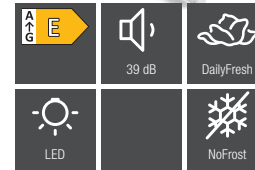

KFN 4394 ED ws Gama Discovery 2

-250 €

- Combi independiente en color blanco
- Sistema de apertura integrado en la puerta
- Iluminación del frigorífico mediante LED
- Sistema de refrigeración dinámica DynaCool
- Función Superfrío: enfría rápidamente grandes cantidades de alimentos.
- Función SuperFrost: rápida congelación de los alimentos frescos
- No más descongelar con el sistema NoFrost
- Amplio cajón con humedad regulable: DailyFresh
- Capacidad útil total: 368 litros
- Nivel acústico en dB(A) re1pW: 39 dB(A)
- Medidas (Alto x Ancho x Fondo): 203,0 x 60,0 x 66,0 cm

N.º Material: 11979530
Cód. EAN: 4002516527961

Precio tarifa (impuestos incl.): 1.099 €

Precio recomendado: 849 €

Combis

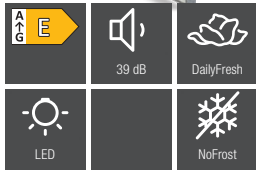

KFN 4394 ED el Gama Discovery 2

-300 €

- Combi independiente en color look inox
- Sistema de apertura integrado en la puerta
- Iluminación del frigorífico mediante LED
- Sistema de refrigeración dinámica DynaCool
- Función Superfrío: enfría rápidamente grandes cantidades de alimentos.
- Función SuperFrost: rápida congelación de los alimentos frescos
- No más descongelar con el sistema NoFrost
- Amplio cajón con humedad regulable: DailyFresh
- Capacidad útil total: 368 litros
- Nivel acústico en dB(A) re1pW: 39 dB(A)
- Medidas (Alto x Ancho x Fondo): 203,0 x 60,0 x 66,0 cm

N.º Material: 11979910
Cód. EAN: 4002516527770

Precio tarifa (impuestos incl.): 1.199 €

Precio recomendado: 899 €

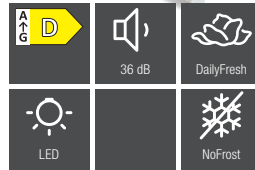

KFN 4375 DD ws Gama Discovery 2

-200 €

- Combi independiente en color blanco
- Sistema de apertura integrado en la puerta
- Iluminación del frigorífico mediante LED
- Sistema de refrigeración dinámica DynaCool
- Función Superfrío: enfría rápidamente grandes cantidades de alimentos.
- Función SuperFrost: rápida congelación de los alimentos frescos
- No más descongelar con el sistema NoFrost
- Amplio cajón con humedad regulable: DailyFresh
- ComfortClean: estantes aptos para la limpieza en el lavavajillas
- Capacidad útil total: 330 litros
- Nivel acústico en dB(A) re1pW: 36
- Medidas (Alto x Ancho x Fondo): 185,0 x 60,0 x 67,5 cm

N.º Material: 11949860
Cód. EAN: 4002516515944

Precio tarifa (impuestos incl.): 1.199 €

Precio recomendado: 999 €

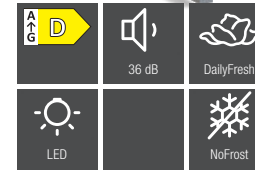

KFN 4375 DD el Gama Discovery 2

-300 €

- Combi independiente en color look inox
- Sistema de apertura integrado en la puerta
- Iluminación del frigorífico mediante LED
- Sistema de refrigeración dinámica DynaCool
- Función Superfrío: enfría rápidamente grandes cantidades de alimentos.
- Función SuperFrost: rápida congelación de los alimentos frescos
- No más descongelar con el sistema NoFrost
- Amplio cajón con humedad regulable: DailyFresh
- ComfortClean: estantes aptos para la limpieza en el lavavajillas
- Capacidad útil total: 330 litros
- Nivel acústico en dB(A) re1pW: 36
- Medidas (Alto x Ancho x Fondo): 185,0 x 60,0 x 67,5 cm

N.º Material: 11949880
Cód. EAN: 4002516515951

Precio tarifa (impuestos incl.): 1.399 €

Precio recomendado: 1.099 €

Combis

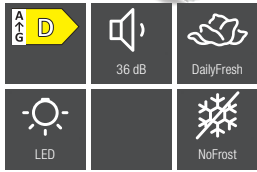

KFN 4395 DD ws Gama Discovery 2

-150 €

- Combi independiente en color blanco
- Sistema de apertura integrado en la puerta
- Iluminación del frigorífico mediante LED
- Sistema de refrigeración dinámica DynaCool
- Función Superfrío: enfría rápidamente grandes cantidades de alimentos.
- Función SuperFrost: rápida congelación de los alimentos frescos
- No más descongelar con el sistema NoFrost
- Amplio cajón con humedad regulable: DailyFresh
- ComfortClean: estantes aptos para la limpieza en el lavavajillas
- Capacidad útil total: 371 litros
- Nivel acústico en dB(A) re1pW: 36
- Medidas (Alto x Ancho x Fondo): 201,0 x 60,0 x 67,5 cm

N.º Material: 11950220

Cód. EAN: 4002516515982

Precio tarifa (impuestos incl.): 1.249 €

Precio recomendado: 1.099 €

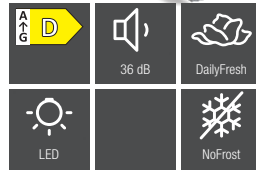

KFN 4395 DD el Gama Discovery 2

-200 €

- Combi independiente en color look inox
- Sistema de apertura integrado en la puerta
- Iluminación del frigorífico mediante LED
- Sistema de refrigeración dinámica DynaCool
- Función Superfrío: enfría rápidamente grandes cantidades de alimentos.
- Función SuperFrost: rápida congelación de los alimentos frescos
- No más descongelar con el sistema NoFrost
- Amplio cajón con humedad regulable: DailyFresh
- ComfortClean: estantes aptos para la limpieza en el lavavajillas
- Capacidad útil total: 371 litros
- Nivel acústico en dB(A) re1pW: 36
- Medidas (Alto x Ancho x Fondo): 201,0 x 60,0 x 67,5 cm

N.º Material: 11950230

Cód. EAN: 4002516515388

Precio tarifa (impuestos incl.): 1.349 €

Precio recomendado: 1.149 €

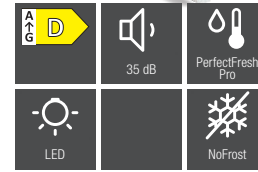

KFN 4797 DD ws Gama Reference 1

-150 €

- Combi independiente en color blanco
- Sistema de ayuda para la apertura de la puerta: tirador EasyOpen
- Iluminación del frigorífico mediante LED
- Sistema de refrigeración dinámica DynaCool
- Función Superfrío: enfría rápidamente grandes cantidades de alimentos.
- Función SuperFrost: rápida congelación de los alimentos frescos
- No más descongelar con el sistema NoFrost
- Almacenamiento profesional para más frescura con PerfectFresh Pro
- ComfortClean: estantes aptos para la limpieza en el lavavajillas
- Capacidad útil total: 362 litros
- Nivel acústico en dB(A) re1pW: 35
- Medidas (Alto x Ancho x Fondo): 201,0 x 60,0 x 67,5 cm

N.º Material: 11951050

Cód. EAN: 4002516516194

Precio tarifa (impuestos incl.): 1.549 €

Precio recomendado: 1.399 €

Combis

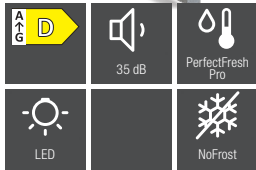

KFN 4797 DD edt/cs Gama Reference 1

-200 €

- Combi independiente con puerta de acero inox. CleanSteel
- Sistema de ayuda para la apertura de la puerta: tirador EasyOpen
- Iluminación del frigorífico mediante LED
- Sistema de refrigeración dinámica DynaCool
- Función Superfrío: enfría rápidamente grandes cantidades de alimentos.
- Función SuperFrost: rápida congelación de los alimentos frescos
- No más descongelar con el sistema NoFrost
- Almacenamiento profesional para más frescura con PerfectFresh Pro
- ComfortClean: estantes aptos para la limpieza en el lavavajillas
- Capacidad útil total: 362 litros
- Nivel acústico en dB(A) re1pW: 35
- Medidas (Alto x Ancho x Fondo): 201,0 x 60,0 x 67,5 cm

N.º Material: 11951100
Cód. EAN: 4002516516200

Precio tarifa (impuestos incl.): 1.649 €
Precio recomendado: 1.449 €

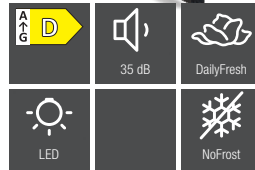

KFN 4795 DD bst Gama Reference 1

-300 €

- Combi independiente con puerta de acero negro
- Sistema de ayuda para la apertura de la puerta: tirador EasyOpen
- Iluminación del frigorífico mediante LED
- Sistema de refrigeración dinámica DynaCool
- Función Superfrío: enfría rápidamente grandes cantidades de alimentos.
- Función SuperFrost: rápida congelación de los alimentos frescos
- No más descongelar con el sistema NoFrost
- Amplio cajón con humedad regulable: DailyFresh
- ComfortClean: estantes aptos para la limpieza en el lavavajillas
- Capacidad útil total: 372 litros
- Nivel acústico en dB(A) re1pW: 35
- Medidas (Alto x Ancho x Fondo): 201,0 x 60,0 x 67,5 cm

N.º Material: 11951810
Cód. EAN: 4002516516644

Precio tarifa (impuestos incl.): 1.699 €
Precio recomendado: 1.399 €

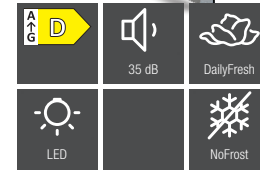

KFN 4795 DD bb Gama Reference 1

-300 €

- Combi independiente con puerta en acabado efecto pizarra Blackboard
- Sistema de apertura fácil integrado en la puerta Click2open
- Iluminación del frigorífico mediante LED
- Sistema de refrigeración dinámica DynaCool
- Función Superfrío: enfría rápidamente grandes cantidades de alimentos.
- Función SuperFrost: rápida congelación de los alimentos frescos
- No más descongelar con el sistema NoFrost
- Amplio cajón con humedad regulable: DailyFresh
- ComfortClean: estantes aptos para la limpieza en el lavavajillas
- Capacidad útil total: 372 litros
- Nivel acústico en dB(A) re1pW: 35
- Medidas (Alto x Ancho x Fondo): 201,0 x 60,0 x 67,5 cm

N.º Material: 11951660
Cód. EAN: 4002516516279

Precio tarifa (impuestos incl.): 1.799 €
Precio recomendado: 1.499 €

Combis

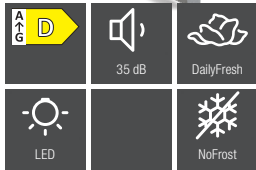

KFN 4799 DDE edt/cs Gama Reference 1

-150 €

- Combi independiente con puerta de acero inox. CleanSteel
- Sistema de ayuda para la apertura de la puerta: tirador EasyOpen
- Iluminación del frigorífico mediante LED
- Sistema de refrigeración dinámica DynaCool
- Función Superfrío: enfría rápidamente grandes cantidades de alimentos.
- Función SuperFrost: rápida congelación de los alimentos frescos
- No más descongelar con el sistema NoFrost
- Amplio cajón con humedad regulable: DailyFresh
- ComfortClean: estantes aptos para la limpieza en el lavavajillas
- Fabricador de hielo con depósito de agua
- Capacidad útil total: 373 litros
- Nivel acústico en dB(A) re1pW: 35
- Medidas (Alto x Ancho x Fondo): 201,0 x 60,0 x 67,5 cm

N.º Material: 11951450
Cód. EAN: 4002516516446

Precio tarifa (impuestos incl.): 1.949 €

Precio recomendado: 1.799 €

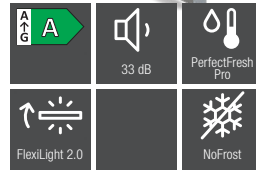

KFN 4797 AD edt/cs Gama Reference 1

- Combi independiente con puerta de acero inox. Antihuellas
- Sistema de ayuda para la apertura de la puerta: tirador EasyOpen
- Iluminación del frigorífico mediante FlexiLight 2.0
- Sistema de refrigeración dinámica DynaCool
- Función Superfrío: enfría rápidamente grandes cantidades de alimentos.
- Función SuperFrost: rápida congelación de los alimentos frescos
- No más descongelar con el sistema NoFrost
- Almacenamiento profesional para más fresca con PerfectFresh Pro
- ComfortClean: estantes aptos para la limpieza en el lavavajillas
- Pared posterior seca blanca
- Capacidad útil total: 362 litros
- Nivel acústico: 33 dB(A)
- Medidas del aparato en mm (An x Al x Fo): 600 x 2015 x 675

N.º Material: 12178640
Cód. EAN: 4002516622291

Precio tarifa (impuestos incl.): 2.099 €

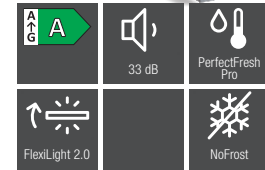

KFN 4898 AD

- Combi independiente
- Sistema de apertura fácil integrado en la puerta Click2Open
- Iluminación del frigorífico mediante FlexiLight 2.0
- Sistema de refrigeración dinámica DynaCool
- Función Superfrío: enfría rápidamente grandes cantidades de alimentos.
- Función SuperFrost: rápida congelación de los alimentos frescos
- Función Freeze&Cool: posibilidad de utilizar el congelador como frigorífico
- No más descongelar con el sistema NoFrost
- Almacenamiento profesional para más fresca con PerfectFresh Active
- ComfortClean: estantes aptos para la limpieza en el lavavajillas
- Pared posterior seca acero inox. antihuellas
- Capacidad útil total: 362 litros
- Nivel acústico: 33 dB(A)
- Medidas del aparato en mm (An x Al x Fo): 600 x 2015 x 682

Cristal Blanco Brillo

N.º Material: 12156960

Cód. EAN: 4002516612452

Cristal Gris Grafito

N.º Material: 12156970

Cód. EAN: 4002516612469

Precio tarifa (impuestos incl.): 2.999 €

Frigoríficos

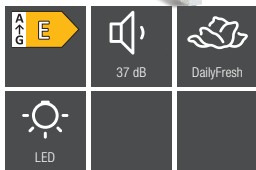

KS 4383 ED ws Gama Discovery 2

- Frigorífico para instalación side-by-side de color blanco
- Manejo táctil SensorTouch
- Sistema de apertura integrado en la puerta SideOpen
- Iluminación mediante LED
- Sistema de refrigeración dinámica DynaCool
- ComfortClean: estantes aptos para la limpieza en el lavavajillas
- Alarma acústica y óptica de la puerta
- Capacidad útil total: 399 l
- Nivel acústico: 37 dB(A) re1pW
- Medidas (Alto x Ancho x Fondo): 185 x 60 x 67,5 cm

N.º Material: 11949510
Cód. EAN: 4002516515470
Precio tarifa (impuestos incl.): 1.099 €

KS 4383 ED el Gama Discovery 2

- Diseño en color Look Inox
- N.º Material: 11949430
Cód. EAN: 4002516515371
Precio tarifa (impuestos incl.): 1.199 €

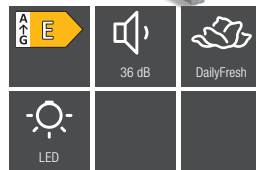

KS 4783 ED edt/cs Gama Reference 1

- Frigorífico para instalación side-by-side en acero inoxidable CleanSteel
- Manejo táctil SensorTouch
- Sistema de ayuda para la apertura de la puerta: tirador EasyOpen
- Iluminación mediante LED
- Sistema de refrigeración dinámica DynaCool
- ComfortClean: estantes aptos para la limpieza en el lavavajillas
- Alarma acústica y óptica de la puerta
- Capacidad útil total: 399 l
- Nivel acústico: 36 dB(A) re1pW
- Medidas (Alto x Ancho x Fondo): 185 x 60 x 67,5 cm

N.º Material: 11949630
Cód. EAN: 4002516515791
Precio tarifa (impuestos incl.): 1.349 €

KS 4783 ED bst Gama Reference 1

- Diseño en acero negro
- N.º Material: 11949590
Cód. EAN: 4002516515784
Precio tarifa (impuestos incl.): 1.449 €

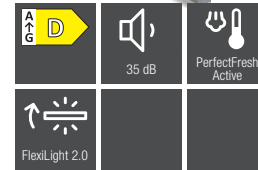

KS 4887 DD edt/cs Gama Premium

- Frigorífico para instalación side-by-side con puerta de acero inox. CleanSteel
- Manejo táctil FreshTouch
- Sistema de apertura integrado en la puerta Click2open
- Iluminación mediante FlexiLight 2.0
- Sistema de refrigeración dinámica DynaCool
- ComfortClean: estantes aptos para la limpieza en el lavavajillas
- Alarma acústica y óptica de la puerta
- Pared posterior CleanSteel
- Capacidad útil total: 386 l
- Nivel acústico: 35 dB(A) re1pW
- Medidas (Alto x Ancho x Fondo): 185 x 60 x 67,5 cm

N.º Material: 11949670
Cód. EAN: 4002516515913
Precio tarifa (impuestos incl.): 2.299 €

Congeladores



FNS 4382 E ws Gama Discovery 2

- Congelador para instalación side-by-side de color blanco
- Manejo táctil SensorTouch
- Sistema de apertura integrado en la puerta SideOpen
- Iluminación mediante LED
- No más descongelar con el sistema NoFrost
- Función bloqueo y alarmas acústica y óptica de la puerta y de temperatura
- Kit de unión side-by-side incluido
- Capacidad útil total: 278 l
- Nivel acústico: 38 dB(A) re1pW
- Medidas (Alto x Ancho x Fondo): 185 x 60 x 67,5 cm

N.º de material: 11953000
Código EAN: 4002516516989
Precio tarifa (impuestos incl.): 1.149 €

FNS 4382 E el Gama Discovery 2

- Diseño en color Look Inox
- N.º de material: 11953060
Código EAN: 4002516517009
Precio tarifa (impuestos incl.): 1.249 €

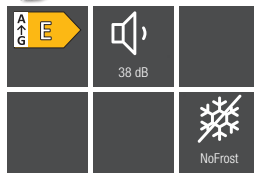

FNS 4782 E edt/cs Gama Reference 1

- Congelador para instalación side-by-side en acero inoxidable CleanSteel
- Manejo táctil SensorTouch
- Sistema de ayuda para la apertura de la puerta: tirador EasyOpen
- Iluminación mediante LED
- No más descongelar con el sistema NoFrost
- Función bloqueo y alarmas acústica y óptica de la puerta y de temperatura
- Kit de unión side-by-side incluido
- Capacidad útil total: 278 l
- Nivel acústico: 38 dB(A) re1pW
- Medidas (Alto x Ancho x Fondo): 185 x 60 x 67,5 cm

N.º Material: 11953230
Cód. EAN: 4002516517405
Precio tarifa (impuestos incl.): 1.449 €

FNS 4782 E bst Gama Reference 1

- Diseño en acero negro
- N.º Material: 11953470
Cód. EAN: 4002516517238
Precio tarifa (impuestos incl.): 1.549 €

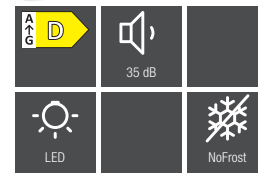

FNS 4882 D edt/cs Gama Premium

- Congelador para instalación side-by-side en acero inoxidable CleanSteel
- Manejo táctil FreshTouch
- Sistema de apertura integrado en la puerta Click2open
- Iluminación mediante LED
- No más descongelar con el sistema NoFrost
- Función bloqueo y alarmas acústica y óptica de la puerta y de temperatura
- Kit de unión side-by-side incluido
- Capacidad útil total: 278 l
- Nivel acústico: 35 dB(A) re1pW
- Medidas (Alto x Ancho x Fondo): 185 x 60 x 67,5 cm

N.º Material: 11953920
Cód. EAN: 4002516517276
Precio tarifa (impuestos incl.): 2.399 €

¿Qué características se adaptan mejor a tus necesidades?

Tecnologías de los hornos multifunción Miele



Eficiencia energética

Consumo de energía extremadamente reducido: casi todos nuestros nuevos hornos cuentan con la distinción de clase de eficiencia energética A+. Ahorra en gasto energético y protege el medio ambiente.



Programas automáticos

Triunfarás como un profesional: con los programas con regulación electrónica podrás preparar cómodamente multitud de platos diferentes. Tanto si horneas una tarta o cocinas aves: no tendrás que elegir la función, la temperatura ni la duración. El grado de cocción, por ejemplo, para el pescado se puede ajustar de forma individual. Y con la función combinada con microondas los tiempos de cocción se reducen visiblemente.

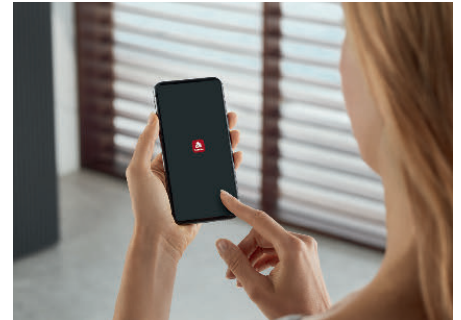

Total conectividad

Disfruta de nuestra amplia gama con WiFi integrado. Con la aplicación Miele@mobile siempre podrás disfrutar de la comodidad de comprar nuevos productos, recibir asistencia en remoto o bien controlar el estado de tu surtido Miele en todo momento.



Función Clima

De esta forma conseguirás los mejores resultados sin esfuerzo: puedes añadir humedad a diversas funciones. Así conseguirás que la carne esté tierna y jugosa por dentro mientras tiene una costra deliciosa por fuera, y los panecillos estarán esponjosos por dentro y dorados por fuera. Para más comodidad, puedes programar puntualmente las entradas de vapor. La función Clima se utiliza también en diversos programas automáticos.



Programaciones de tiempo

Decide cuándo debe estar listo y relájate: simplemente ajusta la hora de inicio, la hora final o la duración del proceso de cocción. Este finalizará automáticamente una vez transcurrido el tiempo de cocción. El minutero avisador es útil en multitud de situaciones. Y no solo eso: en caso de fallo de red se guarda la hora ajustada hasta 150 horas.



Guías telescópicas FlexiClip

Riega o da la vuelta cómodamente a tus alimentos y a una distancia segura del interior caliente: con las guías telescópicas FlexiClip podrás extraer sin esfuerzo del horno las bandejas de repostería o parrillas sin peligro de quemarte. Nuestro sistema de guías patentado te permite colocar con flexibilidad las guías telescópicas en distintos niveles, totalmente adaptadas a tus necesidades.

Hornos multifunción



-100 €

H 2465 B

Gama Discovery 1

- Volumen interior: 76 litros con 5 niveles
- Display EasyControl Plus: Cómodo e intuitivo
- Prog. Automáticos
- Indicación del progreso hasta la temperatura deseada en el display
- Programaciones de tiempo y avisador
- Interior del horno con PerfectClean y pared trasera con esmalte catalítico autolimpiable
- Puerta CleanGlass de 3 cristales
- Aprovechamiento del calor residual
- Conectividad: Wifi Conn@ct a través de la app Miele@mobile
- Accesorios: bandeja universal con PerfectClean y rejilla

N.º Material: 12154310
 Cód. EAN: 4002516653738
Precio tarifa (impuestos incl.): 799 €
Precio recomendado: 699 €

H 2465 BP

Gama Discovery 1

- Autolimpieza pirolítica
- Puerta CleanGlass de 4 cristales

N.º Material: 12154320
 Cód. EAN: 4002516653561
Precio tarifa (impuestos incl.): 1.099 €
Precio recomendado: 899 €

-200 €

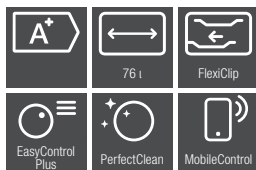

-100 €

H 2467 B

Gama Discovery 1

- Volumen interior: 76 litros con 5 niveles
- Display EasyControl Plus: Cómodo e intuitivo
- Prog. Automáticos
- Indicación del progreso hasta la temperatura deseada en el display
- Programaciones de tiempo y avisador
- Interior del horno con PerfectClean y pared trasera con esmalte catalítico autolimpiable
- Puerta CleanGlass de 3 cristales
- Aprovechamiento del calor residual
- Conectividad: Wifi Conn@ct a través de la app Miele@mobile
- Accesorios: bandeja universal y bandeja de repostería con PerfectClean y rejilla. Guías telescópicas FlexiClip HFC 70-C

N.º Material: 12154330
 Cód. EAN: 4002516653462
Precio tarifa (impuestos incl.): 899 €
Precio recomendado: 799 €

H 2467 BP

Gama Discovery 1

- Autolimpieza pirolítica
- Puerta CleanGlass de 4 cristales

N.º Material: 12154340
 Cód. EAN: 4002516653752
Precio tarifa (impuestos incl.): 1.199 €
Precio recomendado: 999 €

-200 €

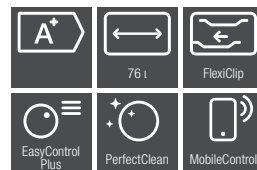

-100 €

H 2766 B

Gama Discovery 1

- Volumen interior: 76 litros con 5 niveles
- BlackLine. Panel y puerta en cristal negro obsidiano
- Display con texto EasyControl Plus: Cómodo e intuitivo
- 8 funciones y programas automáticos
- Indicación del progreso hasta la temperatura deseada en el display
- Programaciones de tiempo y avisador
- Interior del horno con PerfectClean y pared trasera con esmalte catalítico autolimpiable
- SoftOpen y SoftClose: apertura y cierre suaves de la puerta
- Puerta CleanGlass de 3 cristales
- Conectividad: Wifi Conn@ct a través de la app Miele@mobile
- Accesorios: bandeja universal y bandeja de repostería con PerfectClean y parrilla. Guías telescópicas FlexiClip HFC 70-C

N.º Material: 12155010
 Cód. EAN: 4002516611561
Precio tarifa (impuestos incl.): 1.199 €
Precio recomendado: 1.099 €

H 2766 BP

Gama Discovery 1

- Autolimpieza pirolítica
- Puerta CleanGlass de 4 cristales

N.º Material: 12155020
 Cód. EAN: 4002516611578
Precio tarifa (impuestos incl.): 1.499 €
Precio recomendado: 1.299 €

-200 €

Hornos multifunción



-200 €

H 7162 B

Gama Reference 1

- Volumen interior: 76 litros
- Display de fácil manejo DirectSensor S
- 10 funciones y programas automáticos
- Acero inoxidable antihuellas CleanSteel
- Sonda térmica con cable
- Indicación del progreso hasta la temperatura deseada en el display
- Interior del horno con PerfectClean y pared trasera con esmalte catalítico autolimpiable.
- SoftOpen y SoftClose: apertura y cierre suaves de la puerta
- Puerta CleanGlass de 3 cristales
- Accesorios: bandeja universal y de repostería con PerfectClean y guías telescópicas FlexiClip

Recetario gratis con más de 120 recetas

N.º Material: 11614630
Cód. EAN: 4002516389729
Precio tarifa (impuestos incl.): 1.549 €
Precio recomendado: 1.349 €

H 7162 BP

Gama Reference 1

- Autolimpieza pirolítica.
- Puerta CleanGlass de 4 cristales

Recetario gratis con más de 120 recetas

N.º Material: 11614640
Cód. EAN: 4002516389590
Precio tarifa (impuestos incl.): 1.749 €
Precio recomendado: 1.549 €

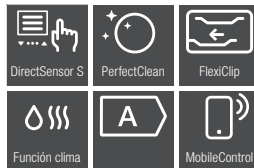

-300 €

H 7164 B

Gama Reference 1

- Volumen interior: 76 litros
- Display de fácil manejo DirectSensor S
- 12 funciones y programas automáticos
- Acero inoxidable antihuellas CleanSteel
- Función Clima: Mejora el resultado con un plus de humedad
- Indicación del progreso hasta la temperatura deseada en el display
- Interior del horno con PerfectClean y pared trasera con esmalte catalítico autolimpiable.
- SoftOpen y SoftClose: apertura y cierre suaves de la puerta
- Puerta CleanGlass de 3 cristales
- Conectividad: Wifi Conn@ct a través de la app Miele@mobile
- Accesorios: bandeja universal y de repostería con PerfectClean y guías telescópicas FlexiClip

Recetario gratis con más de 120 recetas

N.º Material: 11129510
Cód. EAN: 4002516179900
Precio tarifa (impuestos incl.): 1.699 €
Precio recomendado: 1.399 €

H 7164 BP

Gama Reference 1

- Autolimpieza pirolítica
- Puerta CleanGlass de 4 cristales

Recetario gratis con más de 120 recetas

N.º Material: 11129520
Cód. EAN: 4002516180401
Precio tarifa (impuestos incl.): 2.049 €
Precio recomendado: 1.799 €

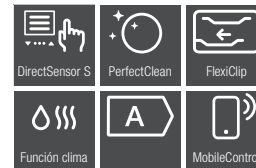

-300 €

H 7165 B

Gama Reference 1

- Volumen interior: 76 litros
- BlackLine. Panel y puerta en cristal negro obsidiano
- Display de fácil manejo DirectSensor S
- 12 funciones y programas automáticos
- Función Clima: Mejora el resultado con un plus de humedad
- Indicación del progreso hasta la temperatura deseada en el display
- Interior del horno con PerfectClean y pared trasera con esmalte catalítico autolimpiable
- SoftOpen y SoftClose: apertura y cierre suaves de la puerta
- Puerta CleanGlass de 3 cristales
- Conectividad: Wifi Conn@ct a través de la app Miele@mobile
- Accesorios: bandeja universal y de repostería con PerfectClean y guías telescópicas FlexiClip

Recetario gratis con más de 120 recetas

N.º Material: 12101810
Cód. EAN: 4002516610120
Precio tarifa (impuestos incl.): 1.749 €
Precio recomendado: 1.449 €

H 7165 BP

Gama Reference 1

- Autolimpieza pirolítica
- Puerta CleanGlass de 4 cristales

Recetario gratis con más de 120 recetas

N.º Material: 12101820
Cód. EAN: 4002516610052
Precio tarifa (impuestos incl.): 2.099 €
Precio recomendado: 1.849 €



¿Qué características se adaptan mejor a tus necesidades?

Tecnologías de los hornos a vapor y multifunción Miele



Iluminación LED

Spot on: el punto LED ilumina el interior del horno de forma óptima y, además, su consumo energético es muy bajo.



Generador de vapor externo

La generación de vapor fuera del interior del horno evita los residuos de cal y garantiza una limpieza sencilla.



Cocción independiente de la cantidad

Siempre el mismo tiempo: ya sean 100 g o 1 kg, la duración siempre es la misma.



Sólo en Miele Guías FlexiClip¹⁾

Ergonómico y cómodo: con las guías telescópicas accederás a los platos del horno con total comodidad y seguridad.



SoftOpen & SoftClose

Refinada y elegante: la puerta se abre hasta el final y se cierra con un movimiento amortiguado.



Aplicaciones especiales

Máxima sencillez: programas especiales como, por ejemplo, deshidratar, ofrecen resultados excelentes.



Crisp function

Resultados crujientes: reducción de la humedad ideal para conseguir pizzas y patatas doradas y crujientes.



Eficiencia energética

Protege el medioambiente y ahorra: todos los aparatos cuentan con la clasificación energética A+.



Programaciones de tiempo

Siempre a punto: programa la hora de inicio y fin o la duración de un proceso de cocción o de un avisador.

¿Qué características de confort se adaptan mejor a tus necesidades?

Tecnologías de los hornos a vapor y multifunción Miele

Sólo en Miele MonoSteam

En el proceso de generación de vapor MonoSteam (2,2 kW), el vapor accede al interior del horno a vapor combinado a través de la única tobera de vapor. El vapor se reparte de forma rápida y homogénea por los alimentos, lo que favorece un proceso de cocción perfecto.



Sólo en Miele Función clima¹⁾

Un plus de humedad mejora el resultado final: disfruta de masas esponjosas y cortezas doradas.

Programas automáticos

Deliciosos platos en un abrir y cerrar de ojos: ya se trate de pan, repostería o pescado, todo se prepara automáticamente.



Sólo en Miele TasteControl²⁾

El enfriamiento rápido automático evita la cocción no deseada y puede mantener la comida caliente, si así se desea.

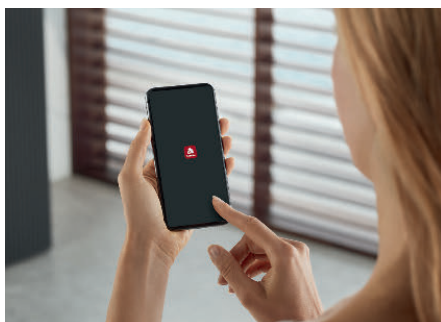

Miele@home

Optimiza tu tiempo: con Miele@home conecta tus aparatos de forma inteligente y disfruta de muchas otras opciones.



Sólo en Miele Acabado PerfectClean

Limpieza rápida: los alimentos no se quedan incrustados y la limpieza resulta sorprendentemente fácil.

¹⁾ Con dispositivo de aspiración patentado
Patente: EP 2 190 295 B1

²⁾ Patente: EP 1 714 083 B1

Hornos a vapor y multifunción



DGC 7151

Gama Reference 1

- Volumen interior: 76 litros
- Tecnología MonoSteam: distribución rápida y homogénea del vapor
- Función Clima
- TasteControl: reducción de la temperatura para evitar que los alimentos se resequen o cocinen en exceso
- Depósito de agua interno de 1L de capacidad
- Indicación del progreso hasta la temperatura deseada en el display
- Interior del horno con PerfectClean y pared trasera con esmalte catalítico autolimpiable.
- Sistema de apertura y cierre suaves (SoftOpen y SoftClose)
- Conectividad: Wifi Conn@ct a través de la app Miele@mobile
- Accesorios: bandeja universal, perforada y de repostería con PerfectClean. Bandeja perforada y sin perforar de acero inoxidable y guías telescópicas FlexiClip.
- Medidas del horno en mm (An x Al x Fo): 595 x 596 x 568

Negro Obsidian

N.º Material: 12096840

Cód. EAN: 4002516610267

Precio tarifa (impuestos incl.): 2.099 €

Precio recomendado: 1.999 €

-100 €

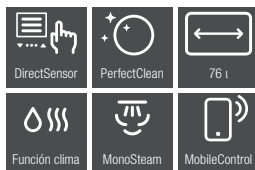

DGC 7351

Gama Reference 2

- Volumen interior: 76 litros
- Tecnología MonoSteam: distribución rápida y homogénea del vapor
- Función Clima combinable con hasta 4 funciones
- TasteControl: reducción de la temperatura para evitar que los alimentos se resequen o cocinen en exceso"
- Depósito de agua interno de 1L de capacidad
- Indicación del progreso hasta la temperatura deseada en el display
- Interior del horno con PerfectClean y pared trasera con esmalte catalítico autolimpiable.
- Sistema de apertura y cierre suaves (SoftOpen y SoftClose)
- 20 programas propios para guardar tus ajustes favoritos
- Conectividad: Wifi Conn@ct a través de la app Miele@mobile
- Accesorios: bandeja universal, perforada y de repostería con PerfectClean. Bandeja perforada y sin perforar de acero inoxidable y guías telescópicas FlexiClip con PerfectClean
- Medidas del horno en mm (An x Al x Fo): 595 x 596 x 568

Negro Obsidian

N.º Material: 12096850

Cód. EAN: 4002516610687

Precio tarifa (impuestos incl.): 2.399 €



Microondas

Características principales de los microondas Miele

Sólo en Miele **Volumen interior XL**
Con un volumen útil de 46 litros, los modelos TopControl dejan un amplio espacio a la cocina creativa.



Programas automáticos

Cocinar sin esfuerzo: ajusta el programa y, p. ej., elige el peso, del resto se encarga el microondas.



Quick-Microondas

Ahorra tiempo: accede directamente a la potencia máxima de microondas adaptada a tus hábitos.



Interior en acero inoxidable

Muy eficiente: en el interior de acero inoxidable las microondas se distribuyen a la perfección y se limpia con facilidad.



Función combinada

Ahorra tiempo y optimiza los resultados: con la función combinada los alimentos primero se cocinan y, después, se gratinan. Todo en un único proceso de cocción.



Manejo EasySensor

El clásico reinventado: los modelos Side-Control disponen también de manejo táctil.

Microondas

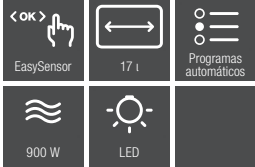

M 2230 SC

Gama Discovery 1

- Microondas empotrable de diseño neutral para un hueco de 35-36 cm de altura
- Volumen interior: 17 litros
- Potencia máxima de 900 W
- Display EasySensor
- Programas Automáticos
- Función Mantener caliente: mantenimiento del calor durante 15 minutos
- SideControl: panel de mandos lateral
- Medidas del microondas en mm (An x Al x Fo): 595 x 372 x 310

Grill de cuarzo integrado

Obsidian Black

Nº de material: 11139460
 Nº de EAN: 4002516126201
 Precio tarifa (impuestos incl.): 949 €

M 2234 SC

- Grill de cuarzo integrado

Nº de material: 11139470
 Nº de EAN: 4002516126713
 Precio tarifa (impuestos incl.): 1.049 €

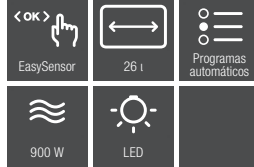

M 2240 SC

Gama Discovery 1

- Microondas empotrable de diseño neutral para un hueco de 45 cm de altura
- Volumen interior: 26 litros
- Potencia máxima de 900 W
- Display EasySensor
- Programas Automáticos
- Función Mantener caliente: mantenimiento del calor durante 15 minutos
- SideControl: panel de mandos lateral
- Medidas del microondas en mm (An x Al x Fo): 595 x 460,5 x 401

Obsidian Black

Nº de material: 11139490
 Nº de EAN: 4002516126706
 Precio tarifa (impuestos incl.): 1.049 €

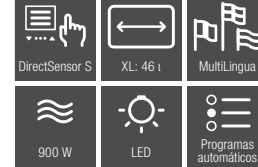

M 7140 TC

Gama Reference 1

- Microondas empotrable de diseño ContourLine para un hueco de 45 cm de altura
- Volumen interior: 46 litros
- Potencia máxima de 900 W
- Display DirectSensor S
- TopControl: panel de mandos en parte superior
- Programas automáticos
- Sistema de apertura y cierre suaves (SoftOpen y SoftClose)
- Función Mantener caliente: mantenimiento del calor sin resecado o de los alimentos
- Medidas del microondas en mm (An x Al x Fo): 595 x 456 x 560

Acero Inox./ Antihuellas

Nº de material: 11139500
 Nº de EAN: 4002516126812
 Precio tarifa (impuestos incl.): 1.299 €

¿Qué características se adaptan mejor a tus necesidades?

Tecnologías de las placas de cocción Miele



Placa y campana conectadas

Gracias a Con@ctivity 3.0, la mayoría de las placas de la Generación 7000 se comunican directamente con la campana.



Inducción total

Cocina con la máxima flexibilidad gracias a la placa de inducción total, con la que tendrás la libertad de cocinar en cualquier zona de la placa. Además, contiene un indicador de posición integrado para notificar la zona de cocción.



SmartSelect

Rápido e intuitivo: los niveles de potencia y tiempos se ajustan directamente en cada zona de cocción.



Selección intuitiva e inteligente

Gracias a la función SmartSelect, el nivel de potencia y el tiempo se seleccionan de forma intuitiva. Cada zona de cocción tiene su propia fila de números retroiluminada, lo que facilita su lectura desde cualquier ángulo.



Sólo en Miele TwinBooster

Para conseguir un inicio de cocción muy rápido: la función TwinBooster exclusiva de Miele concentra toda la potencia de dos zonas de cocción en una. O bien distribuir la potencia de inducción de forma individual y ganar flexibilidad al cocinar.



PowerFlex

Gran flexibilidad, máxima potencia: los recipientes grandes se calientan de forma muy rápida y sin problemas.

Placas de inducción



KM 7200 FR

Gama Discovery 1

- Acabado con cerco perimetral en acero inoxidable
- 3 zonas de cocción
- Zona grande de cocción de 28 cm
- Manejo sencillo: EasySelect
- Función Stop&Go
- Función Booster en todas las zonas
- Desconexión de seguridad y función Bloqueo
- Display amarillo
- Medidas de la placa en mm (An x Alt x Fo): 574 x 51x 504
- Medidas del hueco en mm (An x Fo): 560 x 490

-100 €

N.º Material: 11218080
Cód. EAN: 4002516201618

Precio tarifa (impuestos incl.): 849 €

Precio recomendado: 749 €



KM 7464 FR

Gama Reference 1

- Acabado con cerco perimetral en acero inoxidable
- 4 zonas de cocción
- 1 área PowerFlex
- Selección rápida por fila numérica: ComfortSelect
- Con@ctivity 3.0: comunicación directa entre la placa y la campana extractora
- Función Stop&Go
- Función Booster en todas las zonas
- Desconexión de seguridad y función Bloqueo
- Display amarillo
- Medidas de la placa en mm (An x Alt x Fo): 626 x 52 x 526
- Medidas del hueco en mm (An x Fo): 560 x 490

-180 €

N.º Material: 11419290
Cód. EAN: 4002516283881

Precio tarifa (impuestos incl.): 1.329 €

Precio recomendado: 1.149 €

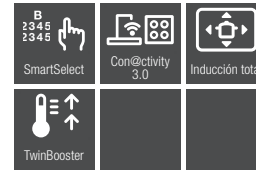
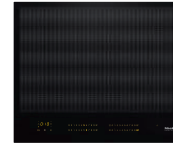

KM 7667 FL

Gama Premium 1

- Instalación enrasada o sobre encimera
- Placa de inducción total
- Área de cocción de 570x390 para hasta 4 recipientes.
- Manejo cómodo e intuitivo: SmartSelect
- Con@ctivity 3.0: comunicación directa entre la placa y la campana extractora
- Función Stop&Go
- Función TwinBooster en todas las zonas
- Desconexión de seguridad y función Bloqueo
- Display amarillo
- Medidas de la placa en mm (An x Alt x Fo): 620 x 51 x 520
- Medidas del hueco en mm (An x Fo): 600 x 500

N.º Material: 11218180
Cód. EAN: 4002516185277

Precio tarifa (Impuestos incl.): 1.949 €

KM 7464 FL

Gama Reference 1

- Placa de inducción sin cerco enrasada/ sobre encimera
- Medidas de la placa en mm (An x Alt x Fo): 620 x 51 x 520
- Medida del hueco enrasada en mm (An x Fo): 624 x 524
- Medidas del hueco sobre encimera en mm (An x Fo): 600 x 500

-250 €

N.º Material: 11218150
Cód. EAN: 4002516201724

Precio tarifa (impuestos incl.): 1.399 €

Precio recomendado: 1.149 €

Placas de inducción con extractor integrado

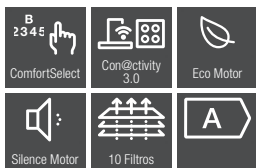

KMDA 7272 FL-U*

Gama Discovery 1

- Configuración para recirculación Plug&Play. Incluye Filtro de carbono activo y adaptador
- 4 zonas de cocción y extractor enrasado
- Instalación enrasada o sobre encimera
- Máximo espacio de almacenamiento: con una altura de 200mm es posible utilizar todo el espacio restante del mueble
- Sencilla instalación Plug&Play: no se requiere una caja de zócalo ni un sistema de conductos planos
- Manejo cómodo e intuitivo: ComfortSelect
- Motor ECO: potente y de bajo consumo hasta 510 (m³/h) en recirculación
- Motor Silence, especialmente silencioso desde 47 dB
- Eficiencia energética A+
- Fácil sistema de limpieza interior y de los filtros
- Con@ctivity 3.0: respuesta automática del extractor frente a ajustes en la placa
- Medidas del hueco en mm para instalación sobre encimera 780 x 500
- Medidas del hueco en mm para instalación enrasada 780-804 x 500-524

N.º Material: 12259160
Cód. EAN: 4002516668091
Precio tarifa (Impuestos incl.): 2.899 €

KMDA 7272 FL-A*

Gama Discovery 1

- Configuración para instalación con salida de aire al exterior
- Motor ECO: potente y de bajo consumo hasta 615 (m³/h) en salida de aire
- Motor Silence, especialmente silencioso desde 41 dB

Nº Material: 12259150
Cód. EAN: 4002516668084
Precio tarifa (Impuestos incl.): 2.899 €

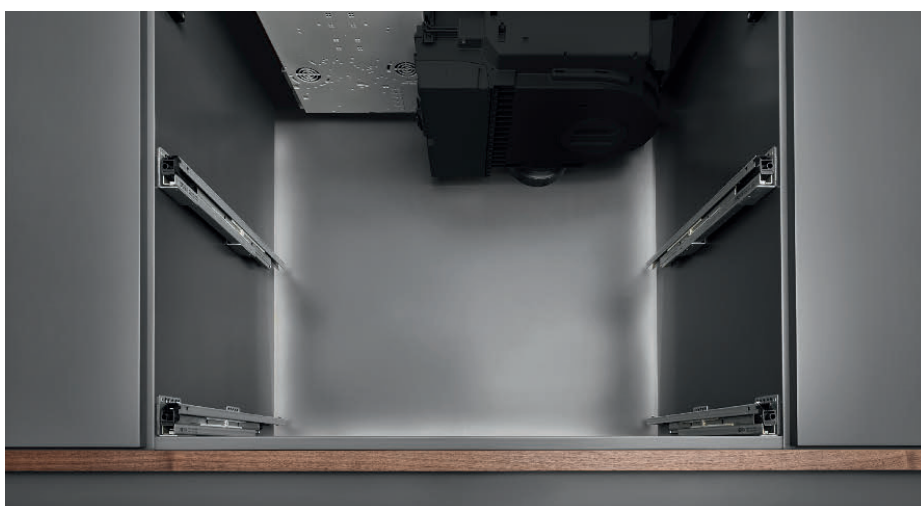
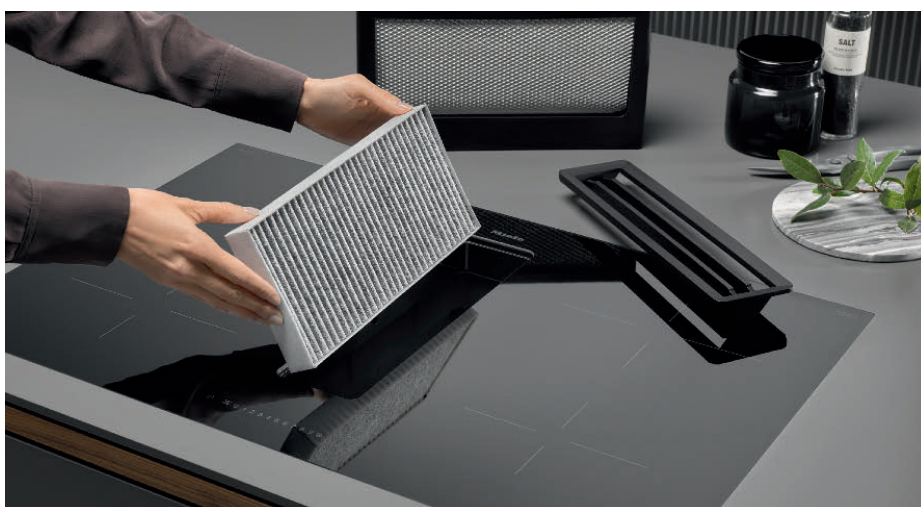



Placas de cocción

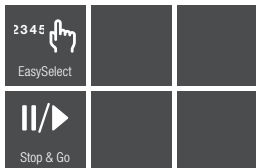

KM 6527 FR

Gama Discovery 1

- Placa vitrocerámica con cerquillo en acero inoxidable
- 3 zonas de cocción (1 zona de 27 cm de diámetro)
- Manejo EasySelect: manejo sencillo con display en color amarillo
- Función Stop&Go
- Triple indicación de calor para cada zona de cocción
- Medidas de la placa en mm (An x Alt x Fo): 574 x 45 x 504
- Medidas del hueco en mm para instalación sobre encimera (An x Fo): 560 x 490

Nº de material: 11705880
 Nº EAN: 4002516411147
 Precio tarifa (impuestos incl.): 749 €

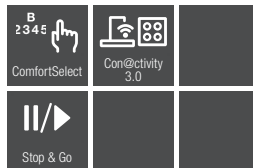

KM 6540 FR

Gama Reference 1

- Placa vitrocerámica con cerquillo en acero inoxidable
- 4 zonas de cocción (1 zona Vario)
- Zona ExtraSpeed para una rapidez inigualable
- Manejo ComfortSelect: selección rápida por fila numérica en color amarillo
- Función Stop&Go
- Con@ctivity 3.0: comunicación directa entre la placa y la campana extractora
- Conectividad: Miele@home y WiFiConn@ct
- Medidas de la placa en mm (An x Alt x Fo): 614 x 43 x 514
- Medidas del hueco en mm para instalación sobre encimera (An x Fo): 600 x 500

Nº de material: 10873510
 Nº EAN: 4002516063544
 Precio tarifa (impuestos incl.): 899 €



Placa de gas KM 2012 G

Gama Reference 1

- 4 quemadores (1 Mono Wok)
- Mandos giratorios
- Función de apagado de seguridad GasStop
- Quemadores con PerfectClean con acabado antiadherente para facilitar su limpieza
- Medidas de la placa en mm (An x Al x Fo): 650 x 90 x 520
- Medidas del hueco en mm para instalación sobre encimera (An x Fo): 560 x 480-490

Nº de material: 7111180
 Nº de EAN: 4002514374840
 Precio tarifa (impuestos incl.): 949 €

¿Qué características se adaptan mejor a tus necesidades?

Tecnologías de las campanas extractoras Miele



Iluminación LED HighPower

Iluminación ecológica y extremadamente duradera: con tan solo 3 W se ilumina toda el área de cocción con una luz cálida y natural.



Tiempo de funcionamiento adicional

Aire ambiente depurado de olores: después de finalizar la cocción, el motor seguirá funcionando —según preferencia— durante 5 o 15 minutos y después se desconectará automáticamente.



Filtro de grasa de acero inoxidable

Las campanas extractoras de Miele tienen un filtro de acero inoxidable de 10 capas. Los revestimientos y los marcos de los filtros son de acero inoxidable de gran calidad. No se aprecia decoloración al lavar el filtro de grasa en el lavavajillas. Así, los filtros de Miele conservan su aspecto de gran calidad durante mucho tiempo.



Miele CleanCover

Detrás del filtro de grasa se encuentra el CleanCover de Miele: en vez de bordes afilados de metal y de módulos eléctricos, hay sólo una superficie plana y cerrada. Es especialmente fácil de limpiar y le protegerá a tocar cables y partes del motor. En Miele estamos atentos a todos los detalles, para un mayor confort y seguridad.



Filtro de carbón activo NoSmell

En las campanas extractoras Miele con sistema de recirculación de aire se utiliza también, junto con el filtro de grasa, el filtro de carbón activo NoSmell. Este filtro de Miele es capaz de contener los olores de forma eficiente y durante mucho tiempo.



Desconexión de seguridad

Después de 10 horas de funcionamiento, la campana extractora se apaga automáticamente. Así, la más alta seguridad está siempre garantizada, incluso en caso de fallos en el manejo.

Campanas extractoras

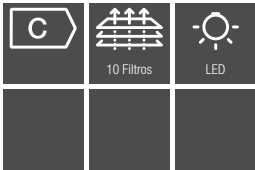

DA 1260

- 60 cm de ancho
- Para empotrar debajo de un armario superior o montaje independiente de la pared
- Apta para salida de aire y recirculación
- Iluminación mediante LEDs
- CleanCover para una fácil limpieza interior
- 2 filtros de acero inoxidable con 10 capas para una máxima absorción, aptos para lavavajillas
- Nivel acústico en nivel Booster: 74 dB(A) re1pW
- Potencia en nivel Booster: 545 m³/h
- Medidas cuerpo de la campana en mm (An x Al x Fo): 598 x 125 x 500)

Acero inox. CleanSteel

N.º Material: 10552920
 Cód. EAN: 4002515790588
Precio tarifa (impuestos incl.): 549 €

Blanco brillante

N.º Material: 10552960
 Cód. EAN: 4002515790595
Precio tarifa (impuestos incl.): 499 €

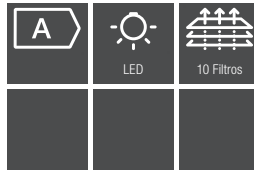

DAS 2920 EDST

Gama Discovery 1

- Campana de 90 cm de ancho con pala extensible
- Apta para salida de aire y recirculación
- Iluminación LED
- CleanCover para una fácil limpieza interior
- Filtros de acero inoxidable con 10 capas para una máxima absorción, aptos para lavavajillas
- Cómodo manejo con teclas de pulsación con LED
- Muy silenciosa. Nivel acústico: 47-68 dB
- Potencia en nivel Booster: 555 m³/h
- Filtros antiolor para funcionamiento en recirculación no suministrados: Set inicio de filtro active +Soporte: DKFS 31-P(11793530) Set inicio de filtro regenerable longlife+Soporte: DKFS 31-R (11793540)

N.º Material: 12011230
 Cód. EAN: 4002516569831
Precio tarifa (impuestos incl.): 749 €

En 60 cm de ancho:

DAS 2620 EDST

Gama Discovery 1

N.º Material: 12011220
 Cód. EAN: 4002516569749
Precio tarifa (impuestos incl.): 649 €

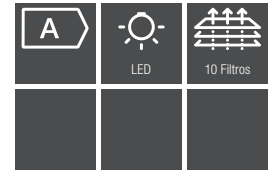

PUR 98 W EDST

Gama Discovery 1

- 90 cm de ancho
- Apta para salida de aire y recirculación
- 3 niveles de potencia + Booster
- Iluminación LED de bajo consumo (3 x 3 W)
- CleanCover para una fácil limpieza interior
- Filtros de acero inoxidable con 10 capas para una máxima absorción, aptos para lavavajillas
- Cómodo manejo con teclas de pulsación con LED
- Nivel acústico: 47-67 dB(A) re 1 pW
- Potencia en nivel Booster: 650 m³/h
- Filtros antiolor para funcionamiento en recirculación no suministrados: Filtro active: DKF12-P (11762580); Filtro regenerable longlife DKF12-R (10271450)

N.º Material: 10383640
 Cód. EAN: 4002515710791
Precio tarifa (impuestos incl.): 1.049 €

En 60 cm de ancho:

PUR 68 W EDST

Gama Discovery 1

N.º Material: 10351360
 Cód. EAN: 4002515710784
Precio tarifa (impuestos incl.): 949 €

* Modelo ganador según un test realizado por el instituto alemán de evaluaciones de productos de consumo Stiftung Warentest que analiza campanas extractoras.

Campanas extractoras

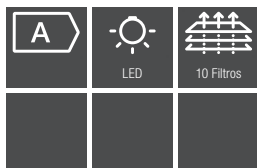

PUR 98 W Negro Mate

Gama Discovery 1

- 90 cm de ancho
- Apta para salida de aire y recirculación
- 4 niveles de potencia (incluyendo nivel Booster)
- Iluminación mediante LEDs
- CleanCover para una fácil limpieza interior
- 3 filtros de acero inoxidable con 10 capas para una máxima absorción, aptos para lavavajillas
- Nivel acústico: 47-67 dB(A)
- Potencia en nivel Booster: 650 m³/h
- Medidas cuerpo de la campana en mm (An x Al x Fo): 898 x 62 x 500

N.º Material: 12394590

Cód. EAN: 4002516736189

Precio tarifa (impuestos incl.): 1.149 €

* Disponible a partir 06/2023

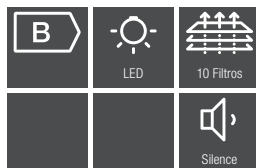

DA 9091

Gama Discovery 1

- 90 cm de ancho
- Apta para salida de aire y recirculación
- 3 niveles de potencia + Booster
- Iluminación LEDs
- CleanCover para una fácil limpieza interior
- Filtro de acero inoxidable con 10 capas para una máxima absorción, apto para lavavajillas
- Nivel acústico: 69 dB(A) re 1 pW
- Potencia en nivel Booster: 605 m³/h
- Filtros antiolor para funcionamiento en recirculación no suministrados: Filtro active: DKF 29-P (11292130); Filtro regenerable longlife DKF 29-R (11295570)

Negro obsidiano

N.º Material: 11683940

Cód. EAN: 4002516400752

Precio tarifa (impuestos incl.): 1.049 €

Gris grafito

N.º Material: 11683950

Cód. EAN: 4002516400035

Precio tarifa (impuestos incl.): 1.049 €

¿Qué características se adaptan mejor a tus necesidades?

Tecnologías de las máquinas de café de libre instalación



OneTouch for Two

¿Te apetece uno doble?: programa extra para preparar uno o dos Cappuccino o Latte macchiato.



Manejo DirectSensor

Sencillo e intuitivo: todos los elementos de manejo están a la vista en el display de cuatro líneas de texto claro.



AromaticSystem

Aroma intenso: molido delicado y técnica de aromatización inteligente para conseguir que el aroma alcance su máxima expresión.



Espuma de leche perfecta

Deliciosas variedades con leche: regálate a ti y a tus invitados un delicioso Cappuccino o Latte macchiato.



Variedad de bebidas

Las máquinas de café de Miele te ofrecen una variedad única de tipos de cafés.



EasyClean

Limpieza fácil de la máquina: los componentes extraíbles y los procesos automáticos de limpieza garantizan la higiene de la máquina.

Máquinas de café de libre instalación

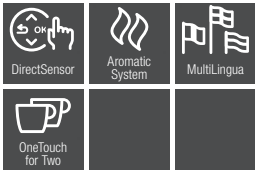

CM 5310 Silence

Gama Discovery 1

- Dos cafés a la vez con una pulsación: OneTouch for Two
- Resultados perfectos y un intenso aroma del café: AromaticSystem
- Espuma de leche perfecta para diferentes especialidades de café
- Cómoda limpieza para el mantenimiento - programas de limpieza
- Función Jarra: para preparar cómodamente grandes cantidades
- ConfortClean: Fácil limpieza en el lavavajillas
- 1 depósito para granos de café (200 gr)
- Color: Negro Obsidian

N.º Material: 11511960
 Cód. EAN: 4002516327844
Precio tarifa (impuestos incl.): 949 €

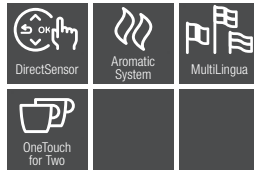

CM 5510 Silence

Gama Discovery 1

- Dos cafés a la vez con una pulsación: OneTouch for Two
- Resultados perfectos y un intenso aroma del café: AromaticSystem
- Espuma de leche perfecta para diferentes especialidades de café. Agua caliente simple
- Cómoda limpieza para el mantenimiento - programas de limpieza
- Función Jarra: para preparar cómodamente grandes cantidades
- ConfortClean: Fácil limpieza en el lavavajillas
- 1 depósito para granos de café (200 gr)
- Programable para 2 perfiles de usuario
- Color: Rosa Oro

N.º Material: 11511970
 Cód. EAN: 4002516327851
Precio tarifa (impuestos incl.): 999 €



CM 6160 MilkPerfection

Gama Reference 1

- Dos cafés a la vez con una pulsación: OneTouch for Two
- Resultados perfectos y un intenso aroma del café: AromaticSystem
- Espuma de leche perfecta para diferentes especialidades de café. Agua caliente simple
- Cómoda limpieza para el mantenimiento - programas de limpieza
- Función Jarra: para preparar cómodamente grandes cantidades
- ConfortClean: Fácil limpieza en el lavavajillas
- 1 depósito para granos de café (300 gr)
- Programable para 4 perfiles de usuario
- Conexión Miele@home

Color: Blanco loto
 N.º Material: 11584100
 Cód. EAN: 4002516359661
Precio tarifa (impuestos incl.): 1.299 €

Color: Negro Obsidian
 N.º Material: 11584120
 Cód. EAN: 4002516359678
Precio tarifa (impuestos incl.): 1.299 €

* Modelo ganador según un test realizado por el instituto alemán de evaluaciones de productos de consumo Stiftung Warentest que analiza campanas extractoras.

Máquinas de café de libre instalación

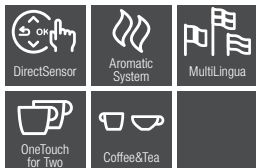

CM 6360 MilkPerfection

Gama Reference 2

- Dos cafés a la vez con una pulsación: OneTouch for Two
- Resultados perfectos y un intenso aroma del café: AromaticSystem
- Espuma de leche perfecta para diferentes especialidades de café. Agua caliente simple
- Cómoda limpieza para el mantenimiento - programas de limpieza
- Función Jarra: para preparar cómodamente grandes cantidades
- ConfortClean: Fácil limpieza en el lavavajillas
- Superficie caliente tazas y recipiente para leche de 0,70 lt
- 1 depósito para granos de café (300 gr)
- Programable para 8 perfiles de usuario
- Conexión Miele@home

Color: Negro Obsidian

N.º Material: 11584150

Cód. EAN: 4002516358480

Precio tarifa (impuestos incl.): 1.499 €

Color: Blanco loto

N.º Material: 11584130

Cód. EAN: 4002516359685

Precio tarifa (impuestos incl.): 1.499 €

Croquis

Croquis general lavavajillas integración

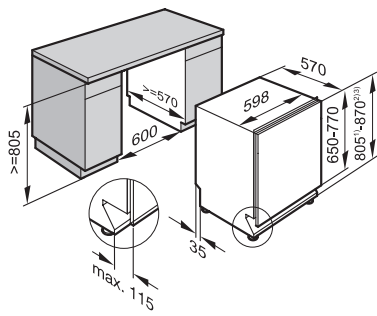

Croquis general hornos empotramiento

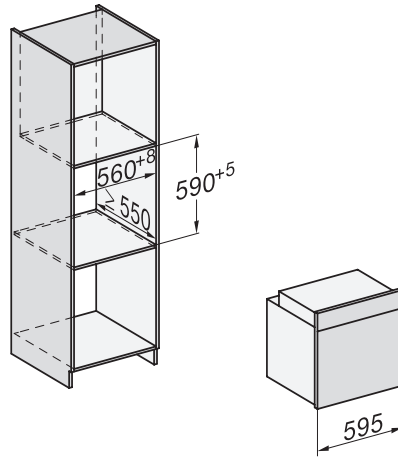

KM 7200 FR

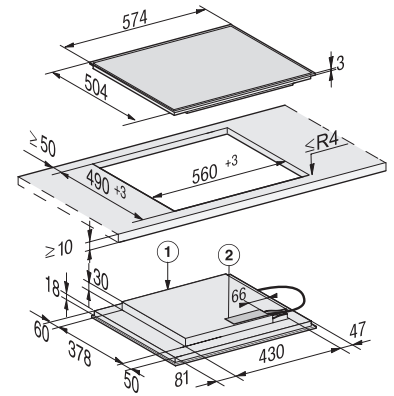

KM 7464 FR

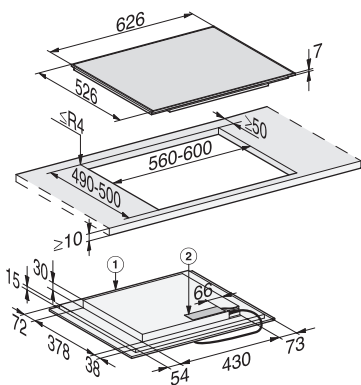

KM 7464 FL

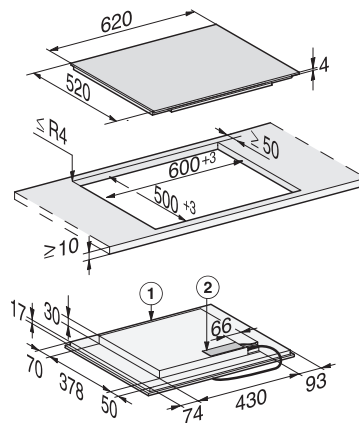

KM 7667 FL

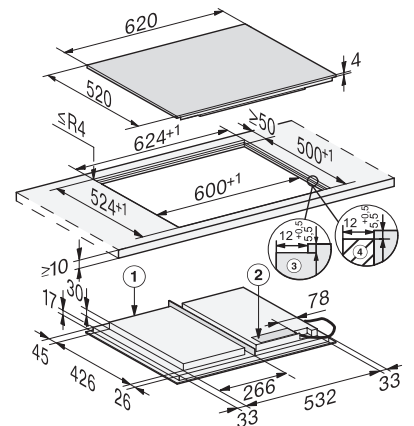

KM 6527

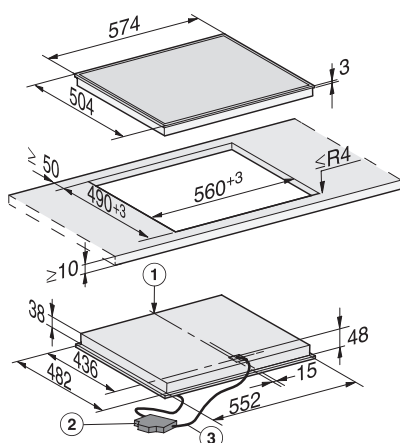

KM 6540

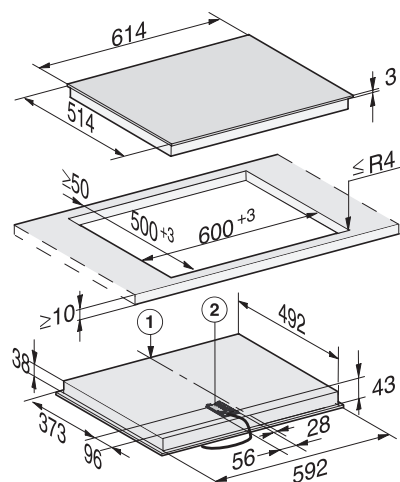

KM 2012 G

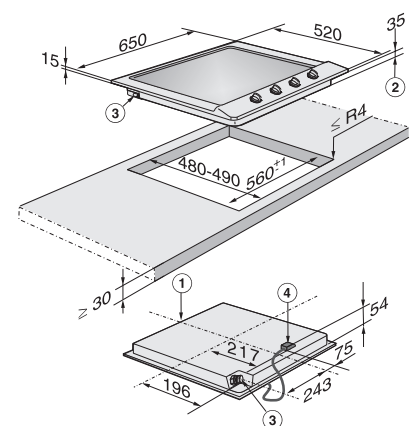

Croquis

KMDA 7272 FL

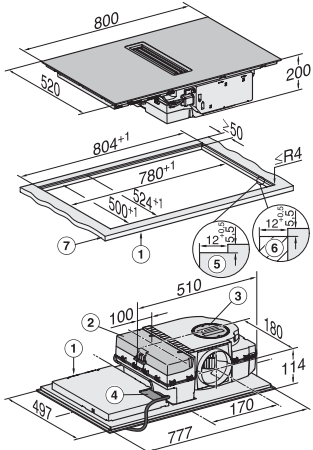

Instalación enrasada

KMDA 7272 FL

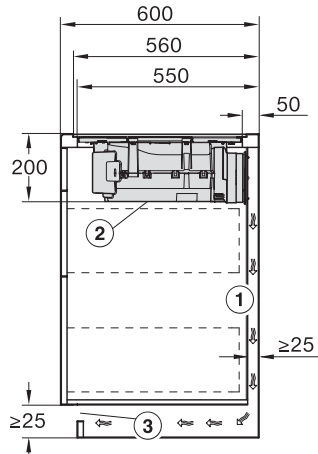

Recirculación Plug&Play

KMDA 7272 FL

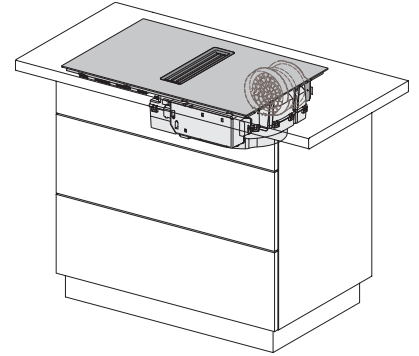

Recirculación Plug&Play

KMDA 7272 FL

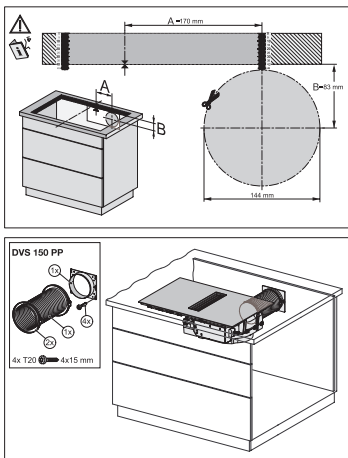

Accesorio Plug&Play DVS 150 PP (No Incl.)

KMDA 7272 FL

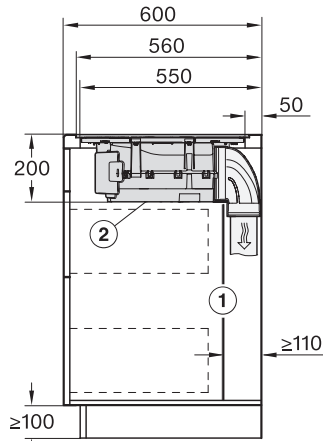

Salida de aire con conductos

KMDA 7272 FL

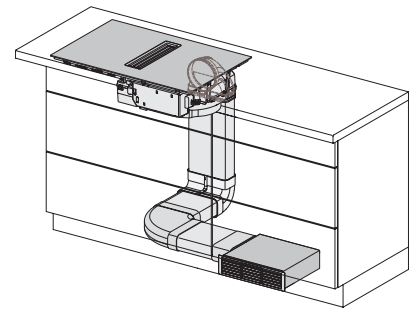

Recirculación con conductos y caja de zócalo (no incl.)

KMDA 7272 FL

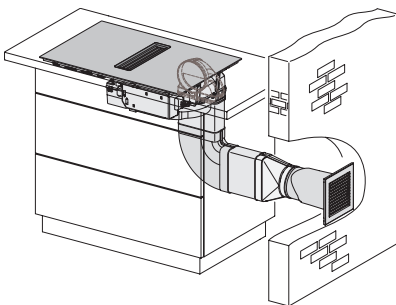

Salida de aire al exterior (conductos no incl.)

¿Qué características se adaptan mejor a tus necesidades?

Tecnologías de los aspiradores con bolsa Miele



Sólo en Miele **Mango Comfort**
Con efecto palanca: el cepillo universal se maneja con gran facilidad gracias a la sujeción móvil de la manguera de aspiración.



Práctico sistema de bloqueo
Todo queda firmemente sujeto: el cepillo, el tubo aspirador y el mango se unen firmemente con un clic audible.



Sistema Silence plus
Agradable: con aislamiento acústico especial del motor.



Tecla pedal para una cómoda recogida del cable
Extrarrápido y cómodo: con tan solo una pulsación de la tecla pedal se recoge el cable completo.



Sólo en Miele **Sistema Compact**
Ahorra espacio: el cepillo universal y el mango se pueden colocar a ambos lados del aspirador.



Sólo en Miele **Ruedas giratorias DynamicDrive¹⁾**
Protegen los suelos: ruedas de goma con amortiguadores para facilitar el deslizamiento del aspirador.

Aspiradores con bolsa

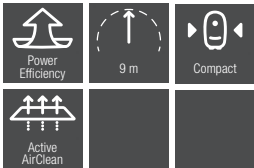

Compact C1 PowerLine

- Potencia máxima 890 W
- Filtro AirClean
- Bolsa recogepolvo HyClean FJM de 3,5 l
- Cepillo redondo con cerdas sintéticas
- Juego de 3 accesorios
- Longitud del cable: 5,5 m
- Radio de acción: 9 m
- Color: Rojo mango

-30 €

N.º Material: 10693490
Cód. EAN: 4002515841846

Precio tarifa (impuestos incl.): 259 €

Precio recomendado: 229 €

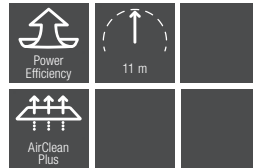

Compact C1 EcoLine Parquet *

- Potencia máxima de 550 W
- Filtro AirClean
- Bolsa recogepolvo HyClean FJM de 3,5 litros
- Cepillo de cerdas sintéticas
- Juego de 3 accesorios
- Radio de acción: 9 metros
- Color: Blanco lotus

-30 €

N.º Material: 10693520
Cód. EAN: 4002515841877

Precio tarifa (impuestos incl.): 269 €

Precio recomendado: 239 €

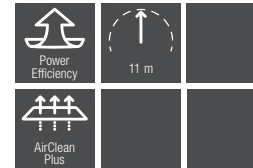

Compact C2 PowerLine

- Potencia máxima 890 W
- Filtro AirClean Plus
- Bolsa recogepolvo HyClean FJM de 3,5l
- Cepillo redondo con cerdas sintéticas
- Juego de 3 accesorios
- Longitud del cable: 7,5 m
- Radio de acción: 11 m
- Color: Azul Marino

-30 €

N.º Material: 12030500
Cód. EAN: 4002516554233

Precio tarifa (impuestos incl.): 289 €

Precio recomendado: 259 €

Aspiradores con bolsa

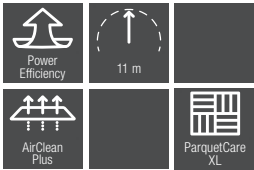

Compact C2 Parquet XL

-40 €

- Potencia máxima 890 W
- Filtro AirClean Plus
- Bolsa recogepolvo HyClean FJM de 3,5l
- Cepillo redondo con cerdas sintéticas
- Cepillo para Parquet Twister XL
- Juego de 3 accesorios
- Longitud del cable: 7,5 m
- Radio de acción: 11 m
- Mango XXL
- Color: Negro

N.º Material: 12030540
Cód. EAN: 4002516554271

Precio tarifa (impuestos incl.): 309 €

Precio recomendado: 269 €

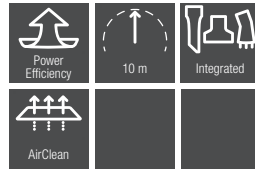

Complete C2 Flex

-50 €

- Potencia máxima 890 W
- Filtro AirClean Plus
- Bolsa recogepolvo HyClean GN de 4,5l
- Cepillo plano extralargo
- Juego de 3 accesorios
- Longitud del cable: 6,5 m
- Radio de acción: 10 m
- Color: Negro

N.º Material: 12035020
Cód. EAN: 4002516556077

Precio tarifa (impuestos incl.): 309 €

Precio recomendado: 259 €

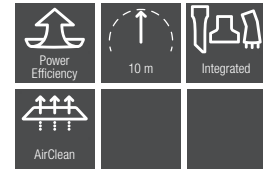

Complete C3 Active

Bolsas
recogepolvo
de regalo*

-50 €

- Potencia máxima 890 W
- Filtro AirClean
- Bolsa recogepolvo HyClean GN de 4,5l
- Cepillo multifunción SEB 365-3
- Juego de 3 accesorios integrado
- Longitud del cable: 8,5 m
- Radio de acción: 12 m
- Color: Verde Petrol

N.º Material: 12132980
Cód. EAN: 4002516598756

Precio tarifa (impuestos incl.): 339 €

Precio recomendado: 289 €

*Por la compra de un aspirador de los modelos seleccionados entre el 1.01.2023 y el 30.09.2023 Miele te regala una caja de 4 bolsas recogepolvo o un 40% de descuento en el set XXL con 16 bolsas recogepolvo + filtro Hepa.

Aspiradores con bolsa



Complete C3 Allergy

- Potencia máxima: 890 W
- Filtro HEPA AirClean
- Bolsa recogepolvo HyClean GN de 4,5l
- Cepillo multifunción SEB 365-3
- Juego de 3 accesorios
- Radio de acción: 12m
- Color: Blanco lotus

Bolsas recogepolvo de regalo*

-50 €



Complete C3 Parquet Active

- Potencia máxima 890 W
- Filtro AirClean
- Bolsa recogepolvo HyClean GN de 4,5l
- Cepillo multifunción SEB 365-3
- Cepillo Parquet Twister especial parquet y suelos delicados
- Juego de 3 accesorios integrado
- Longitud del cable: 8,5 m
- Radio de acción 12 m
- Color: Gris

Bolsas recogepolvo de regalo*

-50 €



Complete C3 Parquet

- Potencia máxima 890 W
- Filtro AirClean Plus
- Bolsa recogepolvo HyClean GN de 4,5l
- Cepillo multifunción SEB 365-3
- Cepillo Parquet Twister especial parquet y suelos delicados
- Juego de 3 accesorios
- Radio de acción: 12m
- Ruedas Dynamic Drive, especial para suelos delicados
- Color: Azul Marine

Bolsas recogepolvo de regalo*

-50 €

N.º Material: 12032860
 Cód. EAN: 4002516555315
Precio tarifa (impuestos incl.): 349 €
Precio recomendado: 299 €

N.º Material: 12133030
 Cód. EAN: 4002516598800
Precio tarifa (impuestos incl.): 349 €
Precio recomendado: 299 €

N.º Material: 12032870
 Cód. EAN: 4002516555322
Precio tarifa (impuestos incl.): 389 €
Precio recomendado: 339 €

*Por la compra de un aspirador de los modelos seleccionados entre el 1.01.2023 y el 30.09.2023 Miele te regala una caja de 4 bolsas recogepolvo o un 40% de descuento en el set XXL con 16 bolsas recogepolvo + filtro Hepa. El cupón es redimible en www.miele.es

Aspiradores con bolsa

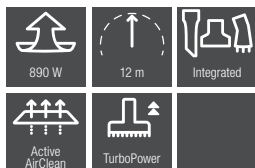

Bolsas
recogepolvo
de regalo*

-40 €

Complete C3

Cat & Dog

- Potencia máxima 890 W
- Filtro Active AirClean
- Bolsa recogepolvo HyClean GN de 4,5l
- Cepillo multifunción SEB 365-3
- Cepillo TurboTeQ para eliminación de pelos, especial para mascotas y alfombras delicadas.
- Juego de 3 accesorios
- Radio de acción: 12m
- Color: Rojo Tayberry

N.º Material: 12032880

Cód. EAN: 4002516555339

Precio tarifa (impuestos incl.): 389 €

Precio recomendado: 349 €

* Hasta agotar existencias

Por la compra de un aspirador de los modelos seleccionados entre el 1.01.2023 y el 30.09.2023 Miele te regala una caja de 4 bolsas recogepolvo o un 40% de descuento en el set XXL con 16 bolsas recogepolvo + filtro Hepa.

El cupón es redimible en www.miele.es



¿Qué características se adaptan mejor a tus necesidades?

Tecnologías de los aspiradores sin bolsa Miele



Tecnología Vortex

Máximo rendimiento de limpieza: una corriente de aire de más de 100 km/h retira perfectamente el polvo fino y la suciedad gruesa.



Diseño compacto

Pequeño pero potente: su diseño compacto permite un manejo cómodo incluso en estancias pequeñas.



Ruedas TrackDrive

Seguro y manejable: gracias a sus ruedas laterales siempre sigue su camino y no se desvía.



Sólo en Miele Vaciado higiénico

Innovadora separación del polvo: vaciado del polvo fino y de la suciedad gruesa por separado.



ComfortClean

Máximo rendimiento de limpieza en cualquier momento: el filtro Gore® CleanStream® se autolimpia.



Sólo en Miele Accesorios de alta calidad

Accesorios integrados o en el clip: accesorio para tapicerías, accesorio plano y un cepillo.

Aspiradores sin bolsa

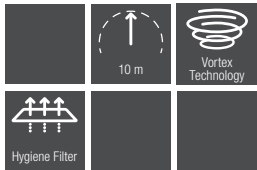

Boost CX1 Active

- Potencia máxima 890 W
- Filtro higiénico airclean
- Tecnología Vortex
- Mando giratorio de 4 posiciones
- Radio de acción: 10 m

Negro
N.º Material: 12133680
Cód. EAN: 4002516598985

Precio tarifa (impuestos incl.): 299 €

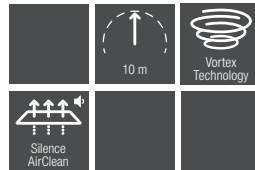

Boost CX1 PowerLine*

- Poder de limpieza potente gracias a la tecnología Vortex - 890 W
- Filtro higiénico
- Mando giratorio de 4 posiciones
- Radio de acción: 10 m
- Color: Blanco Loto

-40 €

N.º Material: 11666960
Cód. EAN: 4002516384755

Precio tarifa (impuestos incl.): 369 €

Precio recomendado: 329 €

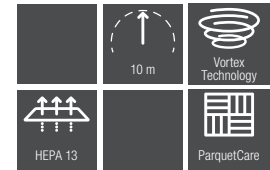

Boost CX1 Parquet PowerLine*

- Poder de limpieza potente gracias a la tecnología Vortex - 890 W
- Filtro HEPA
- Mando giratorio de 4 posiciones
- Radio de acción: 10 m
- Cepillo especial "Parquet Twister" SBB 300-3
- Color: Blanco Loto

-70 €

N.º Material: 11666930
Cód. EAN: 4002516384731

Precio tarifa (impuestos incl.): 429 €

Precio recomendado: 359 €

Aspiradores sin bolsa

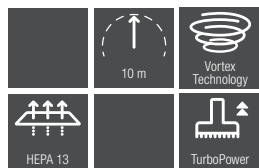

Boost CX1

-70 €

Cat & Dog*

- Poder de limpieza potente gracias a la tecnología Vortex - 890 W
- Filtro HEPA
- Mando giratorio de 4 posiciones
- Radio de acción: 10 m
- Turbocepillo STB 305-3 especial para mascotas
- Color: Negro Obsidian

N.º Material: 11666940

Cód. EAN: 4002516384748

Precio tarifa (impuestos incl.): 469 €

Precio recomendado: 399 €

¿Qué características se adaptan mejor a tus necesidades?

Tecnología de los aspiradores sin cable Miele

Sólo en Miele **Diseño 3 en 1 patentado¹⁾**
Los modelos Triflex HX1 y HX2 de Miele están contruidos para adaptarse a tus necesidades de cada momento. ¿Quieres aspirar una superficie grande como la del salón o el dormitorio? Entonces coloca la potente PowerUnit en posición inferior. Si la colocas en la posición superior, podrás aspirar cómodamente por debajo de los muebles o los techos. También es posible utilizarla de forma totalmente individual, ideal para aspirar rápidamente los muebles o los asientos del coche, y todo gracias a su concepto de diseño 3 en 1 patentado.



Modo alcance

Versátil: coloca la PowerUnit en la parte superior y disfruta de la máxima flexibilidad.



Modo confort

Limpieza fácil: máximo confort de manejo gracias a su peso reducido.



Modo compacto

Práctica y rápida: la PowerUnit por separado está lista en un abrir y cerrar de ojos.



Concepto de carga flexible

Máxima personalización: el concepto de carga es tan flexible como el propio HX2.



Estación de carga

Potencia total: la batería adicional te permite duplicar el tiempo de aspiración.

¹⁾ Patente: DE 102016105475 B4



Aspiradores sin cable

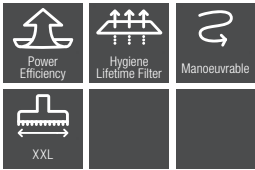

Triflex HX1 Active

-70 €

- Función innovadora 3 en 1
- Tecnología Vortex
- Hasta 60 minutos de autonomía
- Batería intercambiable de litio VARTA
- Filtro Higiene Lifetime
- Cepillo eléctrico Multifloor XXL (28cm)
- Soporte XS pared
- Soporte tubo telescópico 2 accesorios
- Color: Negro

N.º Material: 12139130
Cód. EAN: 4002516599685

Precio tarifa (impuestos incl.): 549 €

Precio recomendado: 479 €

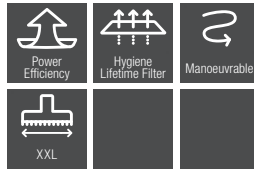

Triflex HX1

-100 €

- Función innovadora 3 en 1
- Tecnología Vortex
- Hasta 60 minutos de autonomía
- Batería intercambiable de litio VARTA
- Filtro Higiene Lifetime
- Cepillo eléctrico Multifloor XXL (28cm)

Blanco Lotus
N.º Material: 11805960
Cód. EAN: 4002516445555

Negro Obsidian
N.º Material: 11805970
Cód. EAN: 4002516445562

Precio tarifa (impuestos incl.): 599 €

Precio recomendado: 499 €

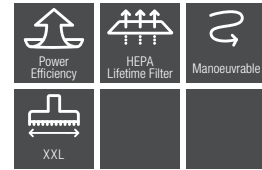

Triflex HX1 Plus

-100 €

- Función innovadora 3 en 1
- Tecnología Vortex
- Hasta 60 minutos de autonomía
- Batería intercambiable de litio VARTA
- Filtro HEPA Lifetime
- Cepillo eléctrico Multifloor XXL (28cm)
- Color: Negro Obsidian

N.º Material: 12181420
Cód. EAN: 4002516623908

Precio tarifa (impuestos incl.): 649 €

Precio recomendado: 549 €

Aspiradores sin cable

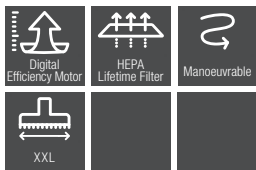

Triflex HX2

-100 €

- Nuevo motor digital con mayor rendimiento de limpieza
- Función innovadora 3 en 1
- Tecnología Vortex
- Hasta 60 minutos de autonomía
- Batería intercambiable de litio VARTA
- Filtro HEPA Lifetime
- Cepillo eléctrico Multifloor XXL (28cm)
- Color: Blanco Lotus

N.º Material: 11805990
 Cód. EAN: 4002516445586
Precio tarifa (impuestos incl.): 699 €
Precio recomendado: 599 €

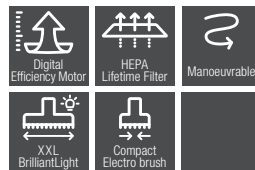

Triflex HX2 Cat & Dog

-100 €

- Nuevo motor digital con mayor rendimiento de limpieza
- Función innovadora 3 en 1
- Tecnología Vortex
- Hasta 60 minutos de autonomía
- Batería intercambiable de litio VARTA
- Filtro HEPA Lifetime
- Cepillo eléctrico Multifloor XXL (28cm) con Brilliant Light
- Cepillo eléctrico Electro Compact SEB 23 especial para pelo de mascota
- Color: Negro Obsidian

N.º Material: 11806000
 Cód. EAN: 4002516445593
Precio tarifa (impuestos incl.): 779 €
Precio recomendado: 679 €

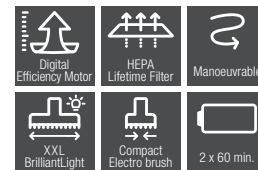

Triflex HX2 Runner

-100 €

- Nuevo motor digital con mayor rendimiento de limpieza
- Función innovadora 3 en 1
- Tecnología Vortex
- Hasta 120 minutos de autonomía
- Doble batería intercambiable de litio VARTA
- Filtro HEPA Lifetime
- Cepillo eléctrico Multifloor XXL (28cm) con Brilliant Light
- Cepillo eléctrico Electro Compact SEB 23 especial para pelo de mascota
- Color: Negro Obsidian

N.º Material: 11806030
 Cód. EAN: 4002516445920
Precio tarifa (impuestos incl.): 879 €
Precio recomendado: 779 €

Aspiradores sin cable

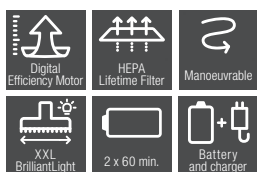

Triflex HX2

Pro

-100 €

- Nuevo motor digital con mayor rendimiento de limpieza
- Función innovadora 3 en 1
- Tecnología Vortex
- Hasta 120 minutos de autonomía
- Doble batería intercambiable de litio VARTA
- Estación de carga de batería
- Filtro HEPA Lifetime
- Cepillo eléctrico Multifloor XXL (28cm) con Brilliant Light
- Nuevo cepillo Hardfloor care para suelos delicados
- Color: Gris Infinity

N.º Material: 11806010

Cód. EAN: 4002516445609

Precio tarifa (impuestos incl.): 949 €

Precio recomendado: 849 €

¿Qué características se adaptan mejor a tus necesidades?

Tecnologías del robot aspirador Miele



Quattro Cleaning Power

Para alfombras y suelos duros: hasta 4 modos de limpieza para garantizar que no se escape ni una mota de polvo.



Smart Navigation 3D

Navegación inteligente: 2 cámaras frontales reconocen los objetos en 3D con precisión para no olvidarse de nada.



App Miele Scout¹⁾

Sencillo y cómodo: con la nueva App Miele Scout podrás dar preferencia a zonas concretas o bloquearlas.

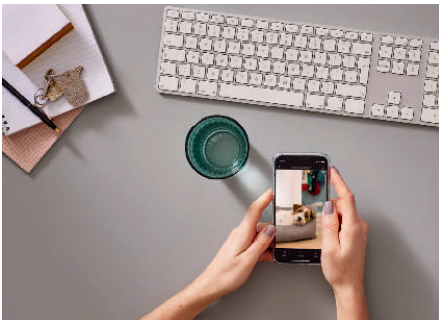

Home Vision HD²⁾

Echa un vistazo a tu casa: imágenes en directo transmitidas de forma codificada desde la cámara frontal en HD²⁾.

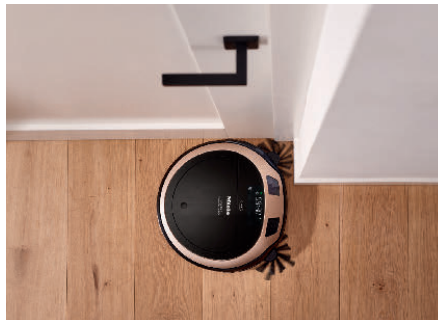

Sólo en Miele Cepillos laterales

Todo limpio: los cepillos laterales orientables extensibles con 20 brazos llegan a todos los rincones.



Sin interrupciones durante 170 min ³⁾

Tiempos de uso más prolongados, mayor precisión: gracias a su autonomía, es perfecto para espacios grandes.

¹⁾ Disponible para dispositivos móviles (consultar requisitos mínimos en la App Store)

²⁾ La calidad de transmisión depende de la velocidad de la conexión a internet en casa y en el dispositivo móvil.

³⁾ medido en modo de limpieza Silence en un entorno estándar según la IEC 629292014

Robot aspirador



Scout RX3 Runner

- Robot aspirador con batería de litio
- Filtro AirClean Plus
- Caja recogepolvo de 0,4 l
- Cepillo de limpieza integrado
- 4 modos de limpieza
- Color: Bronce



Scout RX3 Home Vision HD

- Robot aspirador con batería de litio
- Filtro AirClean Plus
- Caja recogepolvo de 0,4 l
- Cepillo de limpieza integrado
- 4 modos de limpieza
- Home Vision
- Color: Rosa gold

N.º Material: 11713560
Cód. EAN: 4002516403906
Precio tarifa (impuestos incl.): 759 €

N.º Material: 11713550
Cód. EAN: 4002516403890
Precio tarifa (impuestos incl.): 799 €

Accesorios y consumibles



Pack Allergy XL GN o FJM HyClean 3D + HA50 ⁽¹⁾

8 bolsas recogepolvo y un filtro Hepa AirClean para respirar libremente

Precio tarifa (impuestos incl.): 64,99 €
Precio recomendado: 39,99 €

(1): Promoción disponible hasta el 30.06.2023

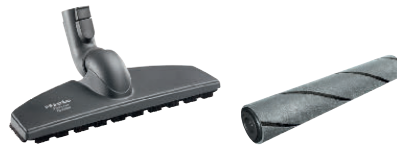

Cepillo SBB 300-3 y HX-HC ⁽²⁾

El accesorio perfecto para la limpieza de suelos duros o parquet.

SBB 300-3
 Precio tarifa (impuestos incl.): 54,99 €
Precio recomendado: 43,99 €

HardFloor Care Tool HX-HC
 Precio tarifa (impuestos incl.): 44,99 €
Precio recomendado: 34,99 €

(2): Promoción disponible del 01.07.2023 al 30.09.2023



Set 6 UltraPhase o UltraPhase Sensitive ⁽³⁾

Ahorra hasta un 30% de detergente gracias a la dosificación automática con el sistema de 2 fases

Set UltraPhase
 Precio tarifa (impuestos incl.): 87,99 €
Precio recomendado: 74,99 €

Set UltraPhase Sensitive
 Precio tarifa (impuestos incl.): 92,99 €
Precio recomendado: 79,99 €

(3): Promoción disponible hasta el 30.06.2023



Fragancias Aqua, DryFresh, Cocoon y Nature ⁽⁴⁾

Diferentes fragancias para añadir en el proceso de secado de tus prendas.

Precio tarifa (impuestos incl.): 12,99 €
Precio recomendado: 10,99 €

(4): Promoción disponible hasta el 30.06.2023



Ultratabs 120 unidades ⁽⁵⁾

Logra los mejores resultados de limpieza en tu lavavajillas Miele

Precio tarifa (impuestos incl.): 37,99 €
Precio recomendado: 27,99 €

(5): Promoción disponible hasta el 31.07.2023



Teppan Yaki KMTY y Pizza Stone HBS70 ⁽⁶⁾

El complemento perfecto para experimentar en las placas de inducción de Miele

Teppan Yaki KMTY
 Precio tarifa (impuestos incl.): 299 €
Precio recomendado: 249 €

Pizza stone HBS70
 Precio tarifa (impuestos incl.): 219 €
Precio recomendado: 176 €

(6): Promoción disponible desde el 01.06.2023 al 31.08.2023



Miele

W1
PowerWash & TwinDose & Steam
Fusion

Programmes



Favourites



MobileControl

Help

12:02

Miele

UltraPhase

1

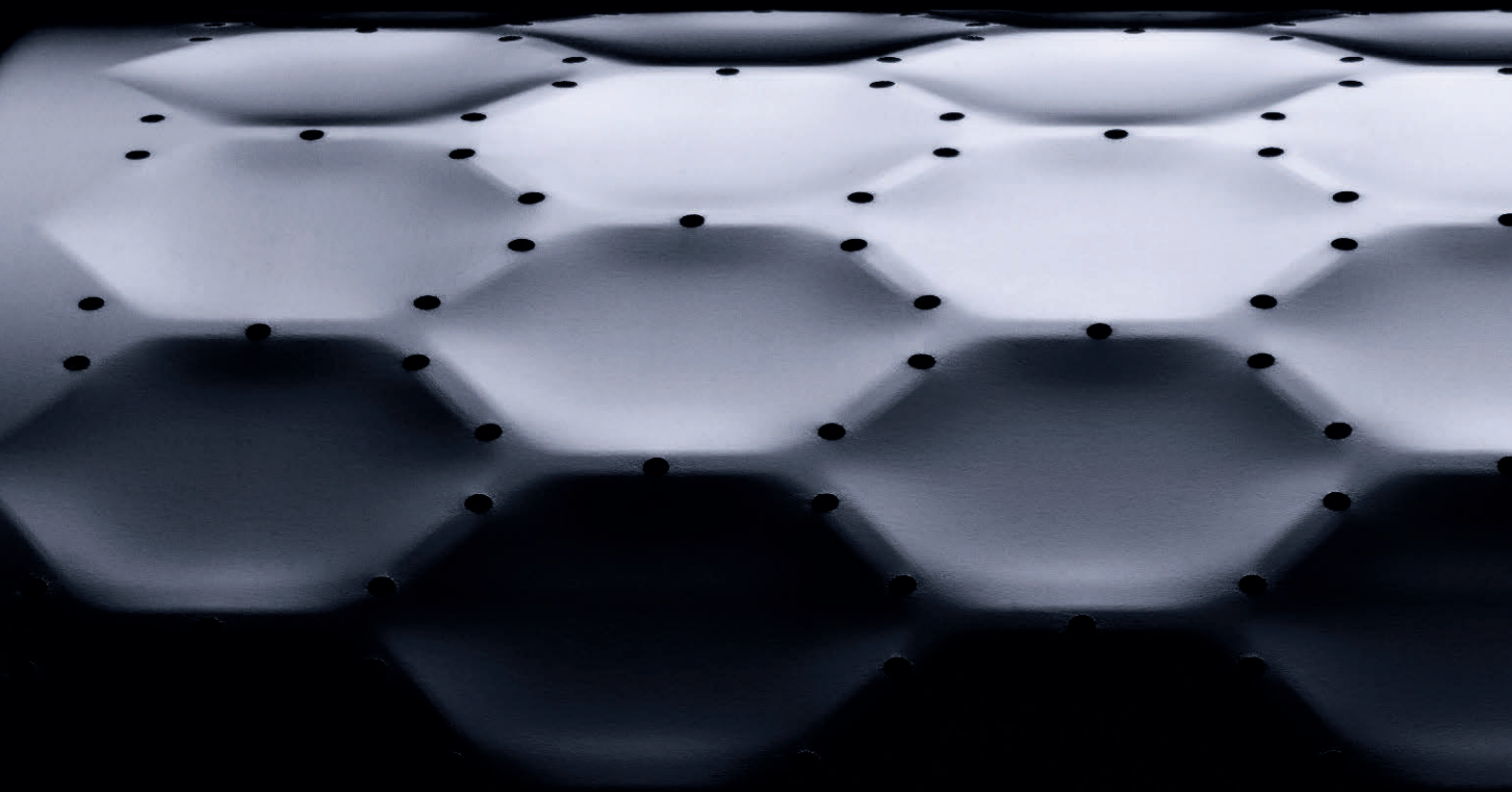

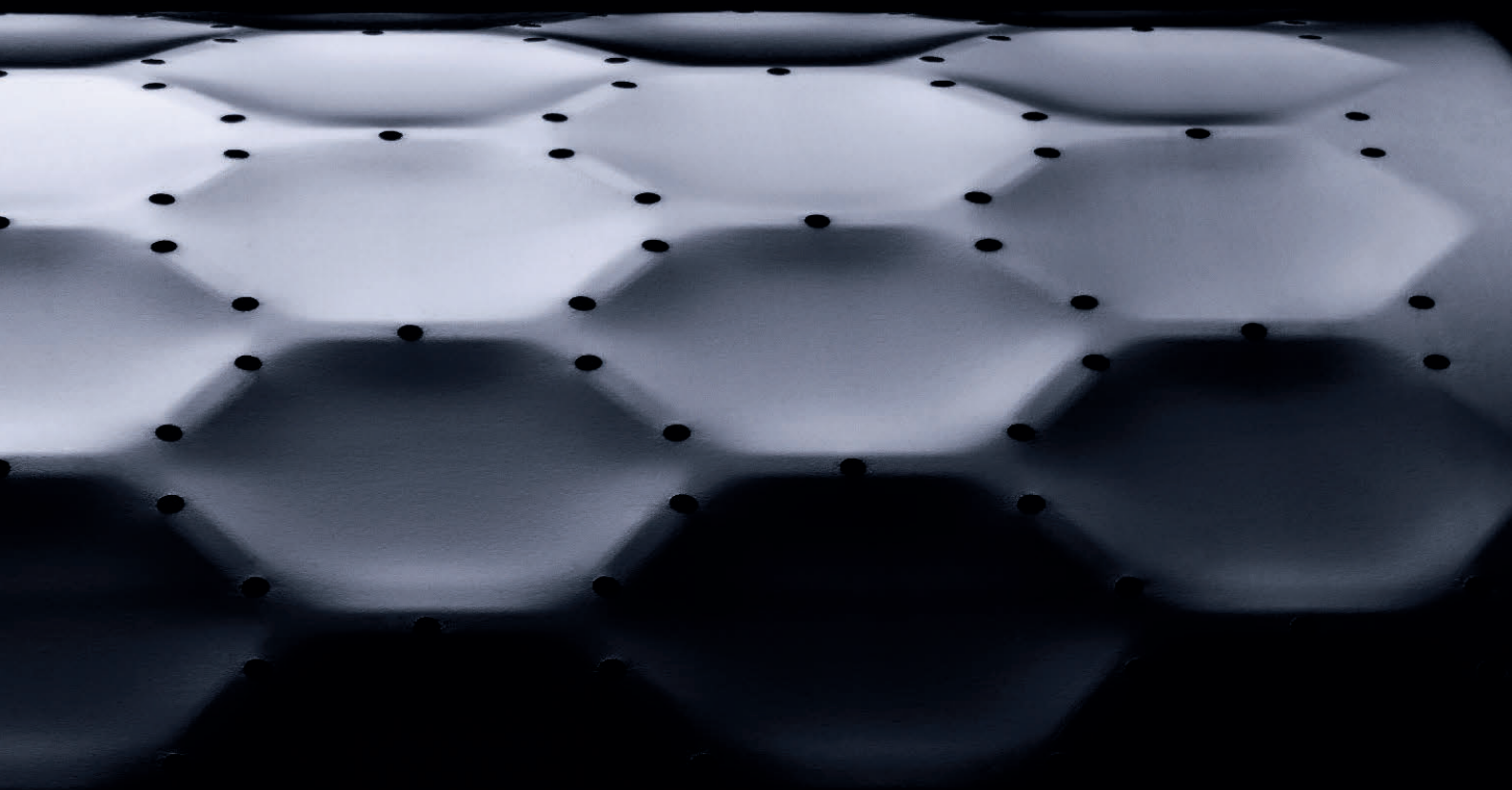

Miele S.A.U.

Avda. de Bruselas 31
28108 Arroyo de la Vega, Alcobendas
Telf. 91 623 20 00

Atención al cliente

info@miele.es

Servicio Post-venta

miele.es/service

Miele online

miele.es

Miele Experience Center La Moraleja

Avenida de Bruselas, 31
28108 Arroyo de la Vega
Alcobendas (Madrid)
Telf. 91 111 55 66

Miele Experience Center Madrid

Claudio Coello, 17
28001 Madrid
Telf. 91 111 55 67

Miele Experience Center Las Rozas

Londres, 28A
28232 Las Rozas
Telf. 91 111 55 68

Miele Experience Center Barcelona

Vía Augusta, 24-26
08006 Barcelona
Telf. 93 292 04 50

Miele Experience Center Bilbao

Plaza de Euskadi, 3
48009 Bilbao
Telf. 94 678 11 08

Miele Experience Center Valencia

Hernán Cortés 24
46004 Valencia
Telf. 96 110 65 35

Síguenos en nuestros canales
de Miele España:



Tu distribuidor oficial Miele: