

fiora

LA TARIFA 02

ESPAÑOL

ÍNDICE GENERAL

PLATOS DE DUCHA

Limite	p.04
Silex Plus	p.10
Trace	p.18
Privilege	p.24
Silex	p.32
Avant	p.44
Essential	p.50
Elax	p.56

PANELES

Skin Panels	p. 66
-------------------	-------

RADIADORES

Celsius	p.74
Vulcano	p.84

MUEBLES DE BAÑO

Making	p.92
Bloc	p.124
Synergy	p.134
Vivaldi	p.154

LAVABOS Y CONSOLAS

Fontana	p.160
---------------	-------

AUXILIARES Y REPUESTOS	p.176
------------------------------	-------

ESPECIFICACIONES GENERALES.....	p.182
---------------------------------	-------

Cambio de bañera por ducha

El BOX FIORA es la solución para cambios de bañera por ducha eficaces tanto desde el punto de vista de la instalación como de los resultados estéticos.

El objetivo ha sido la búsqueda de materiales para el correcto funcionamiento del plato de ducha al mismo tiempo que el de los paneles. Las texturas y los colores unificados son la prueba de un resultado único.

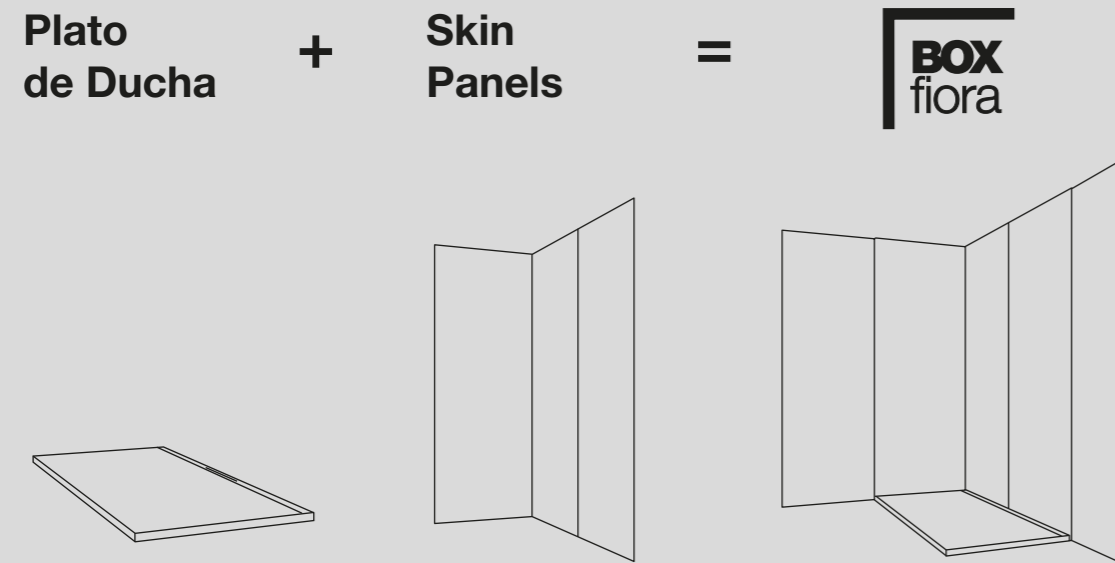

- **Rápida Instalación**

El producto y el sistema de instalación está pensado para realizar el cambio en 24H.

- **Obra mínima**

No es necesario realizar una reforma total del baño. Podemos limitarnos al cambio de bañera.

- **Más económico**

El sistema de instalación reduce el número de elementos necesarios, abaratándolo.

- **Colores&Texturas unificados**

Con la amplia gama existente, permitirá encontrar aquellos acabados que mejor combinen con el baño existente.

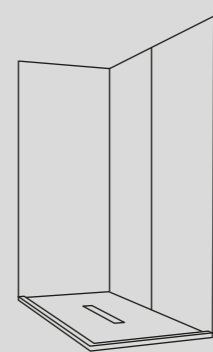

Cambio de bañera a ducha con 2 Paredes



Cambio de bañera a ducha con 3 Paredes

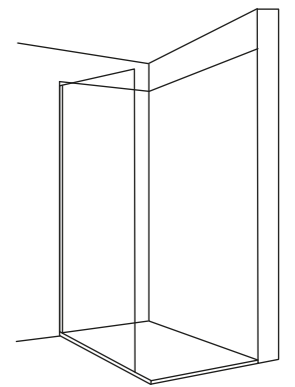
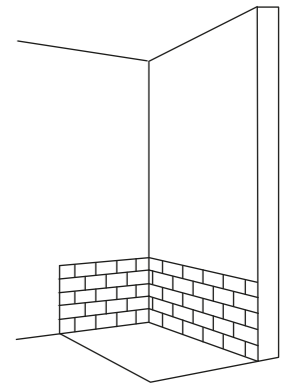
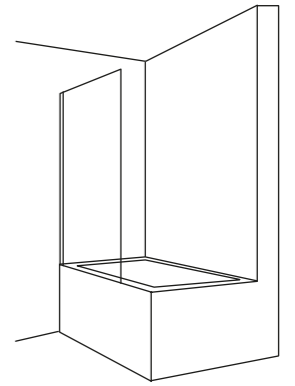

Limite

Plato de ducha

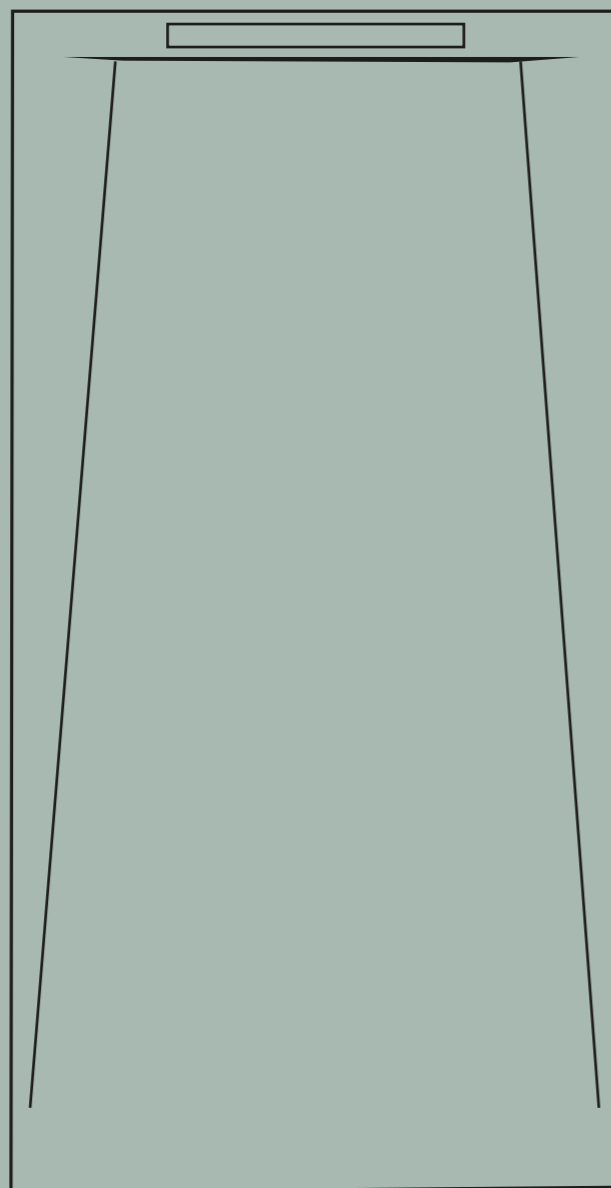

Limite

Plato de ducha extraplano a medida

Dimensiones & Sistemas de Colocación

• Extraplano

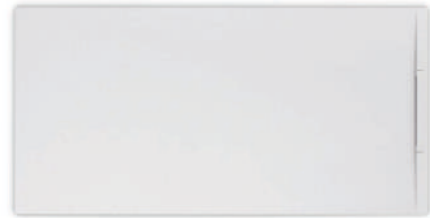

• Adaptabilidad

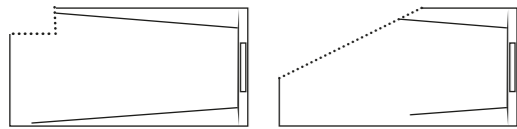

• Tapa del sifón

Las tapas del sifón del plato Limite se fabrican en el mismo acabado que el plato

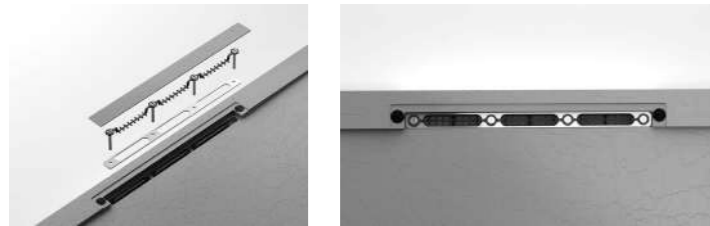

• Sifón

SIFÓN L-DRAIN

Salida horizontal



Texturas y colores

Pizarra

• Pizarra | Colores Sólidos



0P Blanco Total 0T Blanco Roto 40M Nude 40T Bone 36T Capuccino 41M Seda 31T Gris 37T Cenere 22T Negro

Betao

• Betao | Colores Sólidos



0P Blanco Total 0T Blanco Roto 40M Nude 40T Bone 36T Capuccino 41M Seda 31T Gris 37T Cenere 22T Negro

Dimensiones

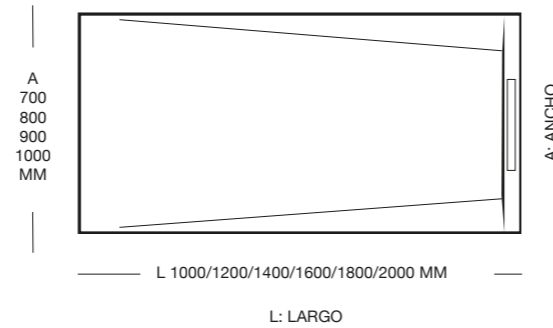
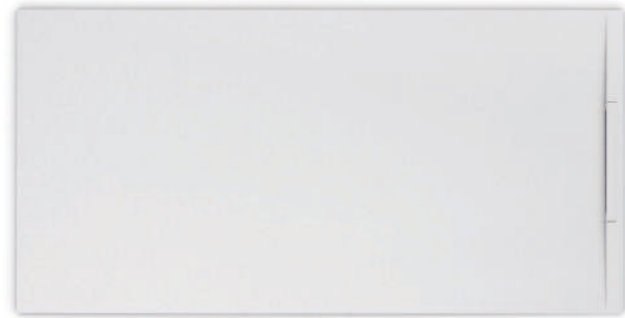

Ancho De 700 a 1000 mm
Largo De 1000 a 2000 mm

Espesor De 27 a 41^{±1} mm

Adaptable a arquitecturas

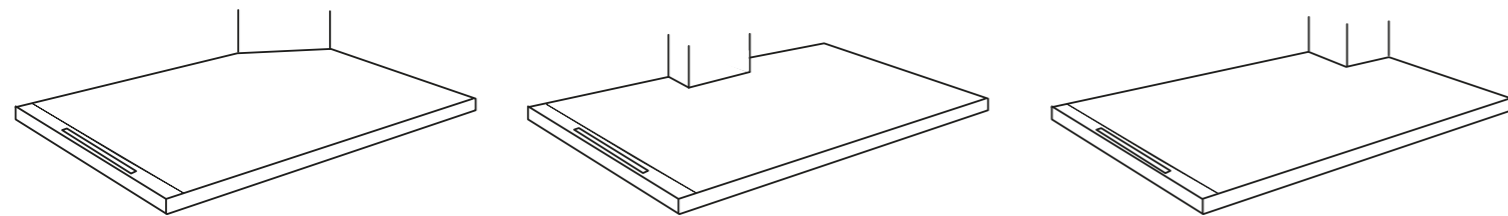

Observaciones



- > Todos los platos pueden cortarse.
- > Especificar las líneas de corte.
- > 2 cortes son sin cargo.
- > A partir del 3º, el precio por corte es de 10 €.



- > Las tapas del sifón se fabrican en el mismo acabado que el plato.

Silicona de sellado

• Colores

Blanco Total	Blanco Roto	Seda	Nude	Bone	Capuccino	Gris	Cenere	Negro
MASIOP	MASIOT	MASI41M	MASI40M	MASI40T	MASI36T	MASI31T	MASI37T	MASI22T
10 €	10 €	10 €	10 €	10 €	10 €	10 €	10 €	10 €

Masilla rápida para montaje



Blanco	PVP €
MARAPI	13 €

Líquido limpiador para la superficie de los platos



Producto limpiador para platos de ducha. Caja de 12 unidades de 1 litro.

Código	PVP
SICLEAN	68 €

700 mm de ancho



L 1000/1200/1400/
1600/1800/2000 mm

Medidas (mm)	Peso (Kg)	Textura Pizarra	Textura Betao	€ PVP
1000x700x27	30	SLP10070	SLB10070	405 €
1200x700x30	38	SLP12070	SLB12070	453 €
1400x700x33	47	SLP14070	SLB14070	509 €
1600x700x35	57	SLP16070	SLB16070	550 €
1800x700x38	68	SLP18070	SLB18070	606 €
2000x700x41	81	SLP20070	SLB20070	638 €

800 mm de ancho

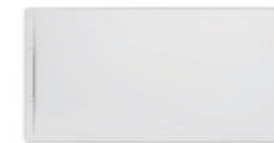

L 1000/1200/1400/
1600/1800/2000 mm

Medidas (mm)	Peso (Kg)	Textura Pizarra	Textura Betao	€ PVP
1000x800x27	34	SLP10080	SLB10080	434 €
1200x800x30	43	SLP12080	SLB12080	499 €
1400x800x33	54	SLP14080	SLB14080	548 €
1600x800x35	66	SLP16080	SLB16080	611 €
1800x800x38	78	SLP18080	SLB18080	651 €
2000x800x41	93	SLP20080	SLB20080	687 €

900 mm de ancho

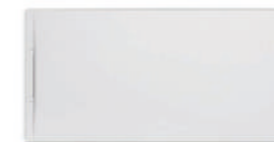

L 1000/1200/1400/
1600/1800/2000 mm

Medidas (mm)	Peso (Kg)	Textura Pizarra	Textura Betao	€ PVP
1000x900x27	38	SLP10090	SLB10090	479 €
1200x900x30	49	SLP12090	SLB12090	538 €
1400x900x33	61	SLP14090	SLB14090	609 €
1600x900x35	74	SLP16090	SLB16090	657 €
1800x900x38	89	SLP18090	SLB18090	700 €
2000x900x41	104	SLP20090	SLB20090	738 €

1000 mm de ancho

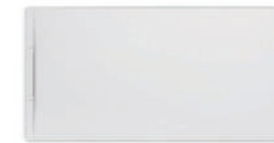

L 1000/1200/1400/
1600/1800/2000 mm

Medidas (mm)	Peso (Kg)	Textura Pizarra	Textura Betao	€ PVP
1000x1000x27	42	SLP100100	SLB100100	526 €
1200x1000x30	54	SLP120100	SLB120100	610 €
1400x1000x33	68	SLP140100	SLB140100	672 €
1600x1000x35	82	SLP160100	SLB160100	727 €
1800x1000x38	99	SLP180100	SLB180100	773 €
2000x1000x41	116	SLP200100	SLB200100	813 €

Faldón para sobreelevar los platos de 90mm de altura

FALDONP	FALDONT	0,70 €/cm
---------	---------	-----------

Silex Plus

Plato de ducha

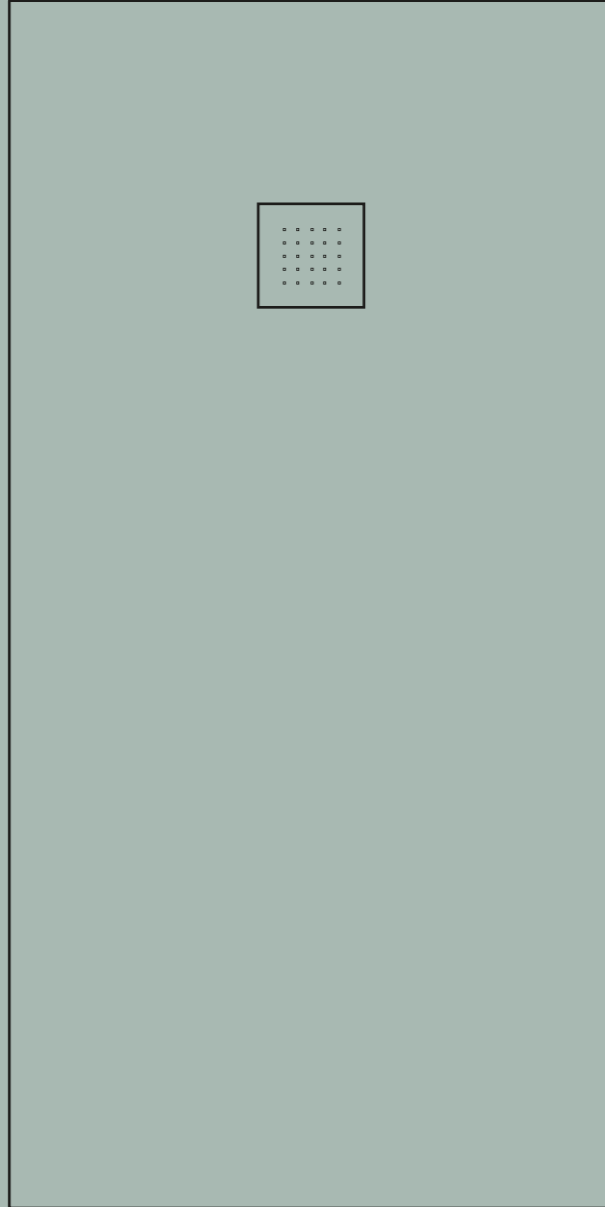

Silex Plus

Plato de ducha extraplano a medida

Dimensiones & Sistemas de Colocación

• Extraplano

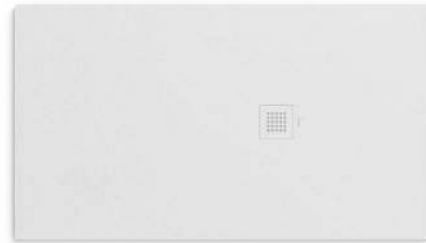

• Con marco a medida

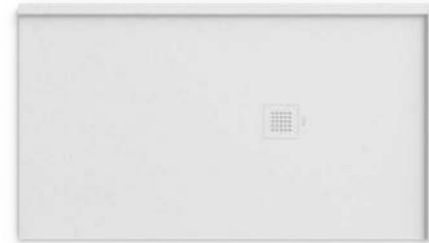

Dimensiones

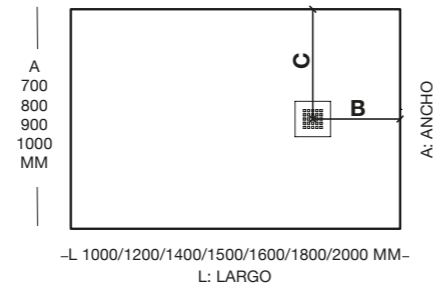
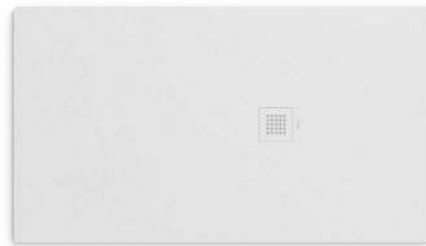

L	A	B	C	L	A	B	C
1000	700	200	350	1000	900	200	450
1200	700	250	350	1200	900	250	450
1400	700	300	350	1400	900	300	450
1500	700	300	350	1500	900	300	450
1600	700	600	350	1600	900	600	450
1800	700	600	350	1800	900	600	450
2000	700	600	350	2000	900	600	450
1000	800	200	400	1000	1000	200	500
1200	800	250	400	1200	1000	250	500
1400	800	300	400	1400	1000	300	500
1500	800	300	400	1500	1000	300	500
1600	800	600	400	1600	1000	600	500
1800	800	600	400	1800	1000	600	500
2000	800	600	400	2000	1000	600	500

Ancho De 700 a 1000 mm
Largo De 1000 a 2000 mm
Espesor De 28 a 35⁺¹ mm

• Adaptable a arquitectura

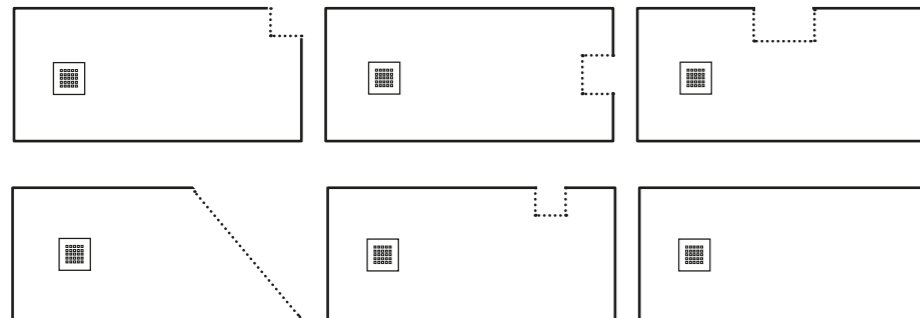

Texturas y colores

Lastra

• Lastra | Colores Sólidos

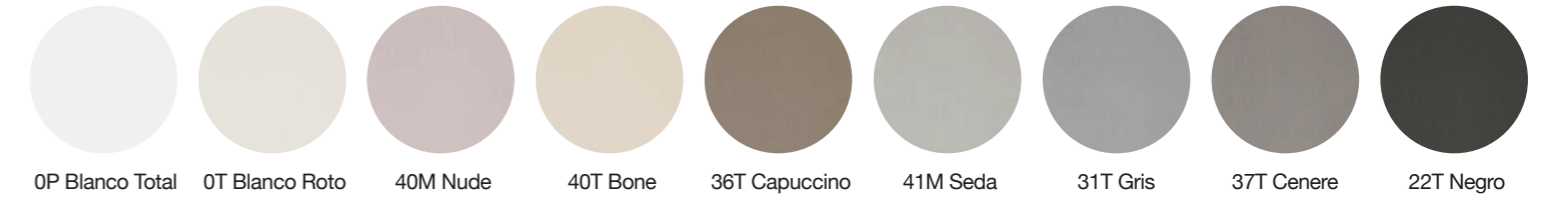

• Rejilla



Textura



> Fabricación en la misma textura y color del plato.

• Sifones

SIFÓN (ESTÁNDAR)
Salida horizontal



* Sifón enviado por defecto

SIFÓN VERTICAL
Salida vertical



* Opcional sin recargo

SIFÓN REDUCIDO
Sifón reducido salida horizontal



* Opcional sin recargo

SIFÓN PLUS
Plus salida horizontal



* Opcional con recargo



- > Los platos Silex Plus se envían siempre con el sifón estándar.
- > Hay disponibles 4 tipos de sifones: estándar, vertical, reducido y plus.
- > El sifón de gran evacuación tiene un incremento de 19 €.
- > Sifones VIEGA

Silicona de sellado

• Colores

Blanco Total	Blanco Roto	Nude	Bone	Capuccino	Seda	Gris	Cenere	Negro
MASI0P	MASI0T	MASI40M	MASI40T	MASI36T	MASI41M	MASI31T	MASI37T	MASI22T
10 €	10 €	10 €	10 €	10 €	10 €	10 €	10 €	10 €

Masilla rápida para montaje



Blanco	PVP €
MARAPI	13 €

Observaciones



- > Todos los platos pueden cortarse por sus 4 lados.
- > Especificar las líneas de corte.
- > 2 cortes son sin cargo. A partir del 3º, el precio por corte es de 10 €



- > La opción de sifón de gran evacuación tiene un suplemento de 19 €.

700 mm de ancho (desagüe derecha)

Medidas (mm)	Peso (Kg)	Textura Lastra	€ PVP
1000 x 700 x 28	32	SUL10070D	321 €
1200 x 700 x 30	40	SUL12070D	349 €
1400 x 700 x 30	47	SUL14070D	393 €
1500 x 700 x 32	52	SUL15070D	413 €
1600 x 700 x 29	52	SUL16070D	447 €
1800 x 700 x 32	62	SUL18070D	488 €
2000 x 700 x 35	74	SUL20070D	578 €

700 mm de ancho (desagüe izquierda)

Medidas (mm)	Peso (Kg)	Textura Lastra	€ PVP
1000 x 700 x 28	32	SUL10070I	321 €
1200 x 700 x 30	40	SUL12070I	349 €
1400 x 700 x 30	47	SUL14070I	393 €
1500 x 700 x 32	52	SUL15070I	413 €
1600 x 700 x 29	52	SUL16070I	447 €
1800 x 700 x 32	62	SUL18070I	488 €
2000 x 700 x 35	74	SUL20070I	578 €

800 mm de ancho (desagüe derecha)

Medidas (mm)	Peso (Kg)	Textura Lastra	€ PVP
1000 x 800 x 28	37	SUL10080D	353 €
1200 x 800 x 30	46	SUL12080D	385 €
1400 x 800 x 30	54	SUL14080D	439 €
1500 x 800 x 32	59	SUL15080D	461 €
1600 x 800 x 29	59	SUL16080D	493 €
1800 x 800 x 32	71	SUL18080D	557 €
2000 x 800 x 35	85	SUL20080D	648 €

800 mm de ancho (desagüe izquierda)

Medidas (mm)	Peso (Kg)	Textura Lastra	€ PVP
1000 x 800 x 28	37	SUL10080I	353 €
1200 x 800 x 30	46	SUL12080I	385 €
1400 x 800 x 30	54	SUL14080I	439 €
1500 x 800 x 32	59	SUL15080I	461 €
1600 x 800 x 29	59	SUL16080I	493 €
1800 x 800 x 32	71	SUL18080I	557 €
2000 x 800 x 35	85	SUL20080I	648 €

Faldón para sobreelevar los platos de 90mm de altura

FALDONLA 0,70 € /cm

900 mm de ancho (desagüe derecha)

Medidas (mm)	Peso (Kg)	Textura Lastra	€ PVP
1000 x 900 x 28	41	SUL10090D	370 €
1200 x 900 x 30	52	SUL12090D	442 €
1400 x 900 x 30	60	SUL14090D	527 €
1500 x 900 x 32	67	SUL15090D	565 €
1600 x 900 x 29	66	SUL16090D	581 €
1800 x 900 x 32	80	SUL18090D	703 €
2000 x 900 x 35	95	SUL20090D	762 €

900 mm de ancho (desagüe izquierda)

Medidas (mm)	Peso (Kg)	Textura Lastra	€ PVP
1000 x 900 x 28	41	SUL10090I	370 €
1200 x 900 x 30	52	SUL12090I	442 €
1400 x 900 x 30	60	SUL14090I	527 €
1500 x 900 x 32	67	SUL15090I	565 €
1600 x 900 x 29	66	SUL16090I	581 €
1800 x 900 x 32	80	SUL18090I	703 €
2000 x 900 x 35	95	SUL20090I	762 €

1000 mm de ancho (desagüe derecha)

Medidas (mm)	Peso (Kg)	Textura Lastra	€ PVP
1000 x 1000 x 28	46	SUL100100D	411 €
1200 x 1000 x 30	57	SUL120100D	486 €
1400 x 1000 x 30	66	SUL140100D	534 €
1500 x 1000 x 32	74	SUL150100D	582 €
1600 x 1000 x 29	73	SUL160100D	651 €
1800 x 1000 x 32	89	SUL180100D	768 €
2000 x 1000 x 35	106	SUL200100D	834 €

1000 mm de ancho (desagüe izquierda)

Medidas (mm)	Peso (Kg)	Textura Lastra	€ PVP
1000 x 1000 x 28	46	SUL100100I	411 €
1200 x 1000 x 30	57	SUL120100I	486 €
1400 x 1000 x 30	66	SUL140100I	534 €
1500 x 1000 x 32	74	SUL150100I	582 €
1600 x 1000 x 29	73	SUL160100I	651 €
1800 x 1000 x 32	89	SUL180100I	768 €
2000 x 1000 x 35	106	SUL200100I	834 €

Faldón para sobreelevar los platos de 90mm de altura

FALDONLA 0,70 € /cm

Cómo pedir un plato con marco a medida



Espesor 45⁺¹ mm

Plato Silex Plus Extraplano

> Seleccionar la medida de plato Silex Plus extraplano que corresponda.

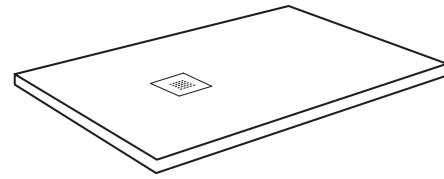

+

Marco

> Puede ser colocada en 1, 2, 3 y 4 lados si es necesario.
> Sólo en tramos rectos

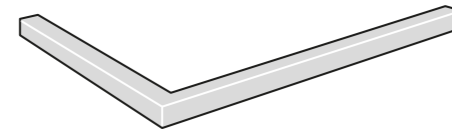

=

Silex Plus con marco

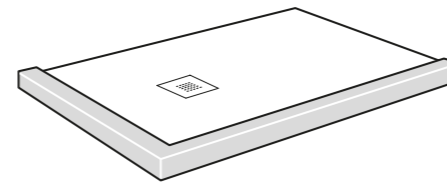

Plato de ducha

Medidas (mm)	Desagüe	Textura Lastra	€ PVP
Plato Silex Plus extraplano (medida elegida) + Marco (medida necesaria)	Derecha	SULED	€ Plato + € Marco
	Izquierda	SULEI	

Marco

Medidas (mm)	Textura Lastra	€ PVP
45 x 40	SIMLA	0,79 € /cm

• Marco con canal para mampara (indicar longitud y el lugar donde se va a colocar)

Medidas (mm)	Textura Lastra	€ PVP
L X 3 X A A= (≥8 ≤12) + 1 mm	SIMLA + CANALMAMPARA	10 €

Ejemplos de pedidos de plato con marco a medida

Medidas (mm)	Descripción	€ PVP
1200 x 700	Plato Silex Plus Extraplano 1200x700 mm (Elegir referencia desagüe SULED ó SULEI)	349 €
	Marco Total 1900 mm (Elegir referencia SIMLA) > Marco Frontal 1200 mm > Marco Izquierdo 700 mm	150,10 € 94,80 € 55,30 €
	Plato Silex Plus con marco 2 lados	
	TOTAL	499,10 €

1400 x 800	Plato Silex Plus Extraplano 1400x800 mm (Elegir referencia según desagüe SULED ó SULEI)	439 €
	Marco Total 3000 mm (Elegir referencia SIMLA) > Marco Frontal 1400 mm > Marco Izquierdo 800 mm > Marco Derecho 800 mm	237 € 110,60 € 63,20 € 63,20 €
	Plato Silex Plus con marco 3 lados	
	TOTAL	676 €

Trace

Plato de ducha

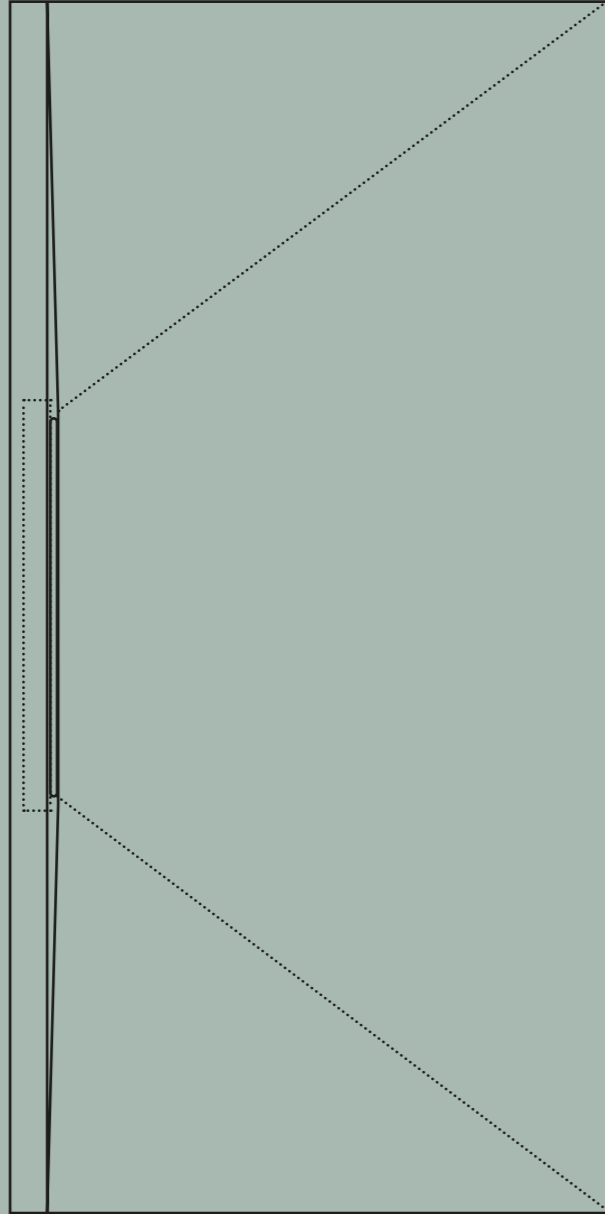

Dimensiones & Sistemas de Colocación

• Extraplano



• Adaptabilidad

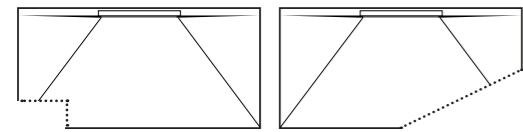

• Tapa del sifón

Las tapas del sifón del plato Trace se fabrican en el mismo acabado que el plato



• Sifón

SIFÓN L-DRAIN

Salida horizontal



Texturas y colores

Pizarra

• Pizarra | Colores Sólidos



0P Blanco Total 0T Blanco Roto 40M Nude 40T Bone 36T Capuccino 41M Seda 31T Gris 37T Cenere 22T Negro

Venezia

• Venezia | Colores Sólidos



0P Blanco Total 0T Blanco Roto 40M Nude 40T Bone 36T Capuccino 41M Seda 31T Gris 37T Cenere 22T Negro

Saco

• Pizarra | Colores Sólidos



0P Blanco Total 0T Blanco Roto 40M Nude 40T Bone 36T Capuccino 41M Seda 31T Gris 37T Cenere 22T Negro

Dimensiones

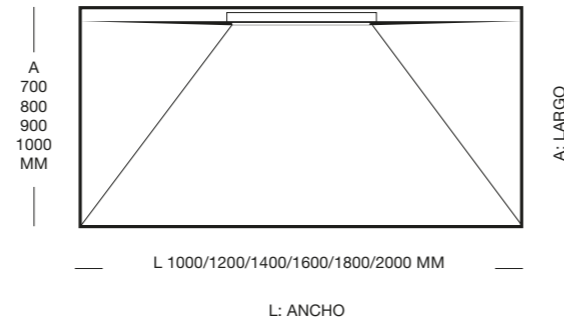

Ancho De 700 a 1000 mm
Largo De 1000 a 2000 mm

Espesor De 24 a 27^{±1} mm

Adaptable a arquitecturas

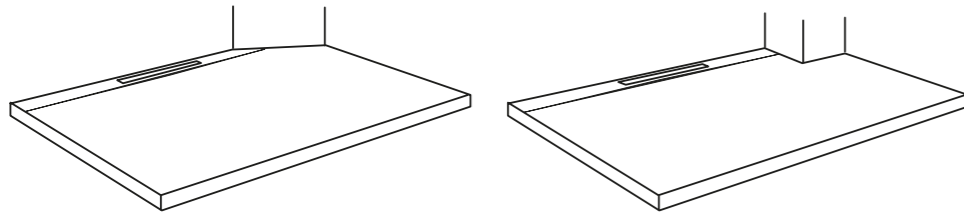

Observaciones



- > Todos los platos pueden cortarse.
- > Especificar las líneas de corte.
- > 2 cortes son sin cargo.
- > A partir del 3º, el precio por corte es de 10 €.



- > Las tapas del sifón se fabrican en el mismo acabado que el plato.

Silicona de sellado

• Colores

Blanco Total	Blanco Roto	Nude	Bone	Capuccino	Seda	Gris	Cenere	Negro
MASIOP	MASIOT	MASI40M	MASI40T	MASI36T	MASI41M	MASI31T	MASI37T	MASI22T
10 €	10 €	10 €	10 €	10 €	10 €	10 €	10 €	10 €

Masilla rápida para montaje



Blanco	PVP €
MARAPI	13 €

Líquido limpiador para la superficie de los platos



Código	PVP
SICLEAN	68 €

Producto limpiador para platos de ducha. Caja de 12 unidades de 1 litro.

700 mm de ancho



L 1000/1200/1400/
1600/1800/2000 MM.

Medidas (mm)	Peso (Kg)	Textura Pizarra	Textura Venezia	Textura Saco	€ PVP
1000x700x24	28	STP10070	STV10070	STS10070	386 €
1200x700x24	34	STP12070	STV12070	STS12070	431 €
1400x700x24	40	STP14070	STV14070	STS14070	485 €
1600x700x24	46	STP16070	STV16070	STS16070	524 €
1800x700x24	52	STP18070	STV18070	STS18070	577 €
2000x700x24	58	STP20070	STV20070	STS20070	608 €

800 mm de ancho



L 1000/1200/1400/
1600/1800/2000 MM.

Medidas (mm)	Peso (Kg)	Textura Pizarra	Textura Venezia	Textura Saco	€ PVP
1000x800x24	32	STP10080	STV10080	STS10080	413 €
1200x800x24	39	STP12080	STV12080	STS12080	475 €
1400x800x24	46	STP14080	STV14080	STS14080	522 €
1600x800x24	52	STP16080	STV16080	STS16080	582 €
1800x800x24	59	STP18080	STV18080	STS18080	620 €
2000x800x24	66	STP20080	STV20080	STS20080	654 €

900 mm de ancho



L 1000/1200/1400/
1600/1800/2000 MM.

Medidas (mm)	Peso (Kg)	Textura Pizarra	Textura Venezia	Textura Saco	€ PVP
1000x900x25	37	STP10090	STV10090	STS10090	456 €
1200x900x25	44	STP12090	STV12090	STS12090	512 €
1400x900x25	52	STP14090	STV14090	STS14090	580 €
1600x900x25	59	STP16090	STV16090	STS16090	626 €
1800x900x25	67	STP18090	STV18090	STS18090	667 €
2000x900x25	74	STP20090	STV20090	STS20090	703 €

1000 mm de ancho



L 1000/1200/1400/
1600/1800/2000 MM.

Medidas (mm)	Peso (Kg)	Textura Pizarra	Textura Venezia	Textura Saco	€ PVP
1000x1000x27	43	STP100100	STV100100	STS100100	501 €
1200x1000x27	51	STP120100	STV120100	STS120100	581 €
1400x1000x27	61	STP140100	STV140100	STS140100	640 €
1600x1000x27	69	STP160100	STV160100	STS160100	692 €
1800x1000x27	79	STP180100	STV180100	STS180100	736 €
2000x1000x27	87	STP200100	STV200100	STS200100	774 €

Faldón para sobreelevar los platos de 90mm de altura

FALDONP	FALDONV	FALDONS	0,70 €/cm
---------	---------	---------	-----------

Privilege

Plato de ducha

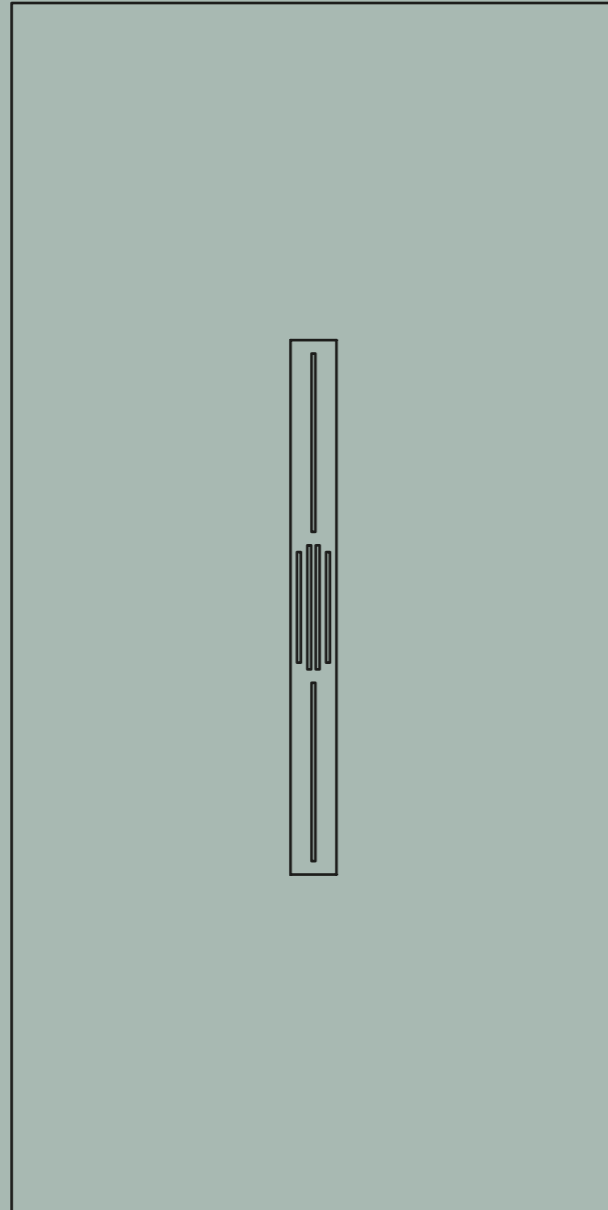

Dimensiones & Sistemas de Colocación

• Extraplano

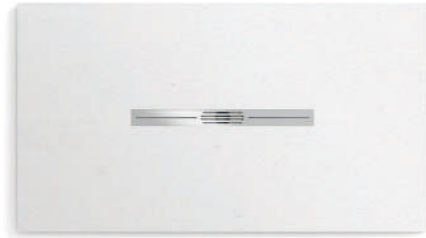

• Con marco a medida



• Rejilla: Inox & Lacadas



> Las rejillas son de acero inoxidable pulido.
> Fabricación en el mismo color del plato con suplemento de 10 € .



0P Blanco Total



0T Blanco Roto



40M Nude



40T Bone



36T Capuccino



41M Seda



31T Gris



37T Cenere



22T Negro

• Canal para mamparas



> Válido para otros platos con marco.

• Adaptable a arquitectura

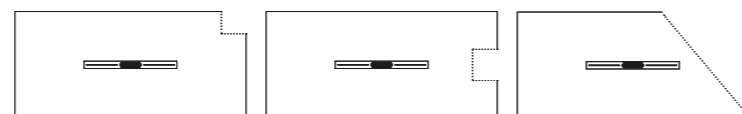

Texturas y colores

Pizarra

• Pizarra | Colores Sólidos



0P Blanco Total 0T Blanco Roto 40M Nude 40T Bone 36T Capuccino 41M Seda 31T Gris 37T Cenere 22T Negro

• Pizarra | Colores Nature

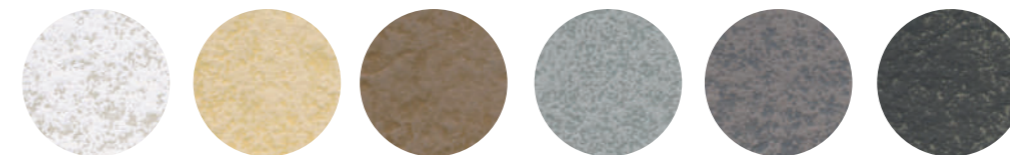

NT0 Nature Blanco NT1 Nature Crema NT4 Nature Capuccino NT3 Nature Gris NT5 Nature Cenere NT2 Nature Negro

Liso

• Liso | Colores Sólidos



0P Blanco Total 0T Blanco Roto 40M Nude 40T Bone 36T Capuccino 41M Seda 31T Gris 37T Cenere 22T Negro

• Sifones

SIFÓN D52
Salida horizontal



* Sifón enviado por defecto

SIFÓN D52 VERTICAL
Salida vertical



* Opcional sin recargo

viega

Dimensiones

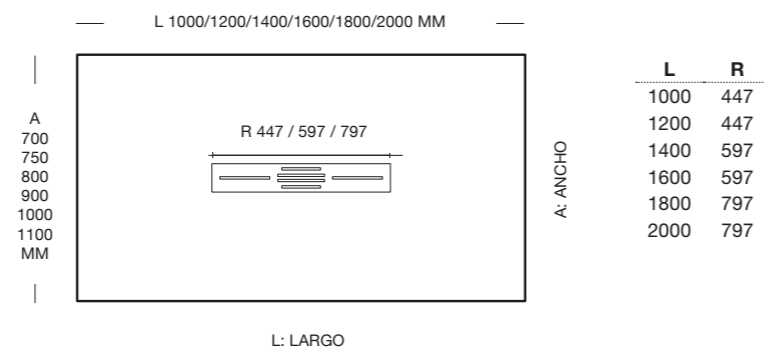
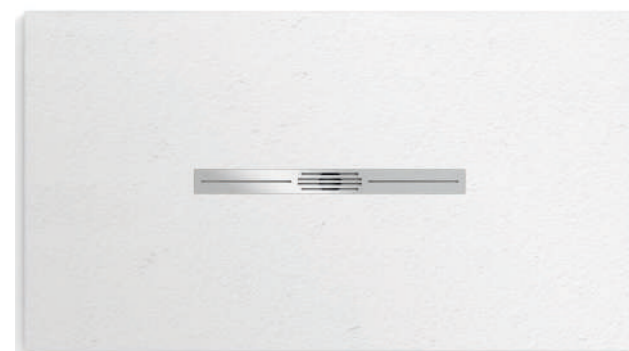

- Ancho** De 700 a 1100 mm
Largo De 1000 a 2000 mm
Rejilla De 797 para platos de longitud 1800/2000 mm
 De 597 para platos de longitud 1400/1600 mm
 De 447 para platos de longitud 1000/1200 mm

Espesor 25^{±1} mm

• Adaptable a arquitecturas

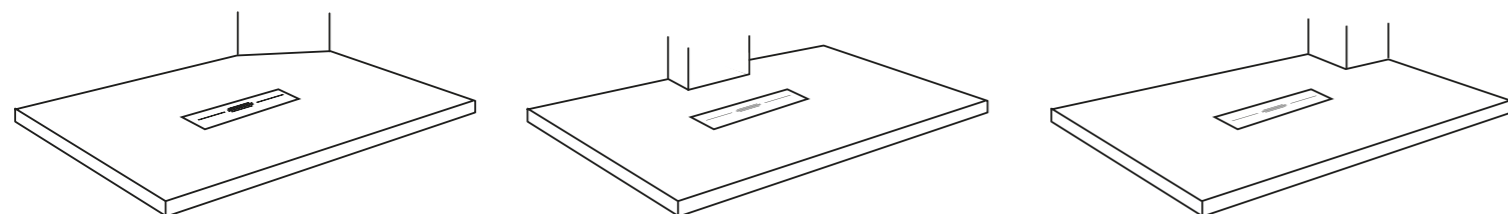

Observaciones



- > Todos los platos pueden cortarse por sus 4 lados.
- > Especificar las líneas de corte.
- > 2 cortes son sin cargo.
- > A partir del 3º, el precio por corte es de **10 €**.



- > Las rejillas son de acero inoxidable pulido.
- > Fabricación en el mismo color del plato con suplemento de **10 €**.

- NATURE** > Los platos de acabado Nature, siempre se envían con la rejilla en acero inoxidable pulido, no hay opción a rejilla a color.
 > Los colores Nature son aplicados a mano y pueden sufrir ligeras diferencias de tonalidad.
 > La textura Liso no puede hacerse en acabado Nature.
 > **Los platos de acabado Nature tienen un incremento de un 10% sobre tarifa.**

- RAL** > **Los platos de acabado RAL tienen un incremento de un 10% sobre tarifa.**

Silicona de sellado

• Colores

Blanco Total	Blanco Roto	Nude	Bone	Capuccino	Seda	Gris	Cenere	Negro
MASI0P	MASI0T	MASI40M	MASI40T	MASI36T	MASI41M	MASI31T	MASI37T	MASI22T
10 €	10 €	10 €	10 €	10 €	10 €	10 €	10 €	10 €

Masilla rápida para montaje



Blanco	PVP €
MARAPI	13 €

700 mm de ancho

Medidas (mm)	Peso (Kg)	Textura		€ PVP
		Pizarra	Liso	
1000x700	30	SGP10070	SGL10070	328 €
1200x700	35,5	SGP12070	SGL12070	367 €
1400x700	41,5	SGP14070	SGL14070	414 €
1600x700	47,5	SGP16070	SGL16070	460 €
1800x700	55,5	SGP18070	SGL18070	518 €
2000x700	60,5	SGP20070	SGL20070	589 €

750 mm de ancho

Medidas (mm)	Peso (Kg)	Textura		€ PVP
		Pizarra	Liso	
1000 x 750	32	SGP10075	SGL10075	338 €
1200 x 750	38	SGP12075	SGL12075	389 €
1400 x 750	45	SGP14075	SGL14075	437 €
1600 x 750	51	SGP16075	SGL16075	486 €
1800 x 750	58	SGP18075	SGL18075	539 €
2000 x 750	64	SGP20075	SGL20075	617 €

800 mm de ancho

Medidas (mm)	Peso (Kg)	Textura		€ PVP
		Pizarra	Liso	
1000 x 800	34	SGP10080	SGL10080	350 €
1200 x 800	41	SGP12080	SGL12080	410 €
1400 x 800	47,5	SGP14080	SGL14080	458 €
1600 x 800	54	SGP16080	SGL16080	511 €
1800 x 800	60,5	SGP18080	SGL18080	567 €
2000 x 800	67,5	SGP20080	SGL20080	653 €

900 mm de ancho

Medidas (mm)	Peso (Kg)	Textura		€ PVP
		Pizarra	Liso	
1000 x 900	38	SGP10090	SGL10090	375 €
1200 x 900	45,5	SGP12090	SGL12090	462 €
1400 x 900	52,5	SGP14090	SGL14090	510 €
1600 x 900	61	SGP16090	SGL16090	630 €
1800 x 900	68,5	SGP18090	SGL18090	705 €
2000 x 900	76	SGP20090	SGL20090	788 €

1000 mm de ancho

Medidas (mm)	Peso (Kg)	Textura		€ PVP
		Pizarra	Liso	
1000 x 1000	43	SGP100100	SGL100100	420 €
1200 x 1000	52	SGP120100	SGL120100	513 €
1400 x 1000	60	SGP140100	SGL140100	563 €
1600 x 1000	68,5	SGP160100	SGL160100	680 €
1800 x 1000	76	SGP180100	SGL180100	769 €
2000 x 1000	84	SGP200100	SGL200100	861 €

1100 mm de ancho



L 1200/1400/1600/
1800/ 2000 MM

Medidas (mm)	Peso (Kg)	Textura Pizarra	Textura Liso	€ PVP
1200 x 1100	56	SGP120110	SGL120110	564 €
1400 x 1100	66	SGP140110	SGL140110	585 €
1600 x 1100	76	SGP160110	SGL160110	729 €
1800 x 1100	84	SGP180110	SGL180110	938 €
2000 x 1100	92	SGP200110	SGL200110	1.031 €

Faldón para sobreelevar los platos de 90mm de altura

FALDONP	FALDONL	0,70 €/cm
---------	---------	-----------

Cómo pedir un plato con marco a medida



Plato Silex Privilege + Marco = Silex Privilege con marco

- > Seleccionar la medida de plato Privilege que corresponda.
- > Puede ser colocada en 1, 2, 3 y 4 lados si es necesario.
- > Sólo en tramos rectos.

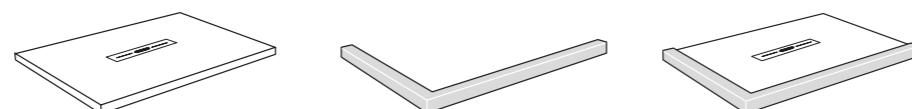

Plato de ducha

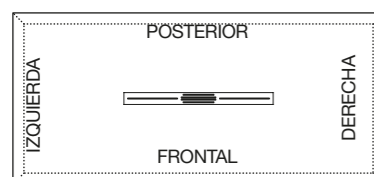

Dimensiones (mm)	Textura Pizarra	Textura Liso	€ PVP
Plato Privilege (medida elegida) + Marco (medida necesitada)	SGPE	SGLE	€ Plato + € Marco

Marco

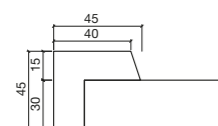

Dimensiones (mm)	Textura Pizarra	Textura Liso	€ PVP
45 x 40	SIMP	SIML	0,79 €/cm

- Marco con canal para mampara (indicar longitud y el lugar donde se va a colocar)

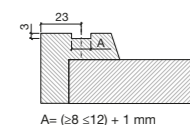

A= (±8 ±12) + 1 mm

L x 3 x A	SIMP + CANAL MAMPARA	SIML + CANAL MAMPARA	10 €
-----------	----------------------	----------------------	------

Ejemplos de pedidos de plato con marco a medida

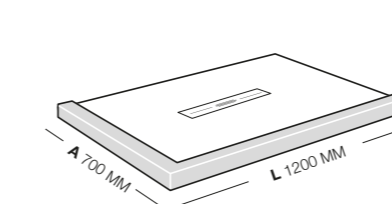

Medidas (mm)	Descripción	€ PVP
1200 x 700	Plato Privilege 1200x700 mm (Elegir referencia según textura SGPE ó SGLE)	367 €
	Marco Total 1900 mm (Elegir referencia según textura SIMP ó SIML) > Marco Frontal 1200 mm > Marco Izquierdo 700 mm	150,10 € 94,80 € 55,30 €
	Plato Privilege Enmarcado 2 lados	
TOTAL		517,10 €

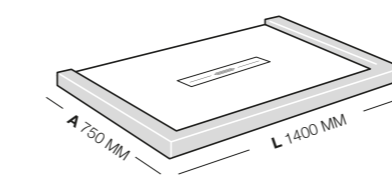

Medidas (mm)	Descripción	€ PVP
1400 x 750	Plato Privilege 1400x750 mm (Elegir referencia según textura SGPE ó SGLE)	437 €
	Marco Total 2900 mm (Elegir referencia según textura SIMP ó SIML) > Marco Frontal 1400 mm > Marco Izquierdo 750 mm > Marco Derecho 750 mm	229,10 € 110,60 € 59,25 € 59,25 €
	Plato Privilege Enmarcado 3 lados	
TOTAL		666,10 €

Silex

Plato de ducha

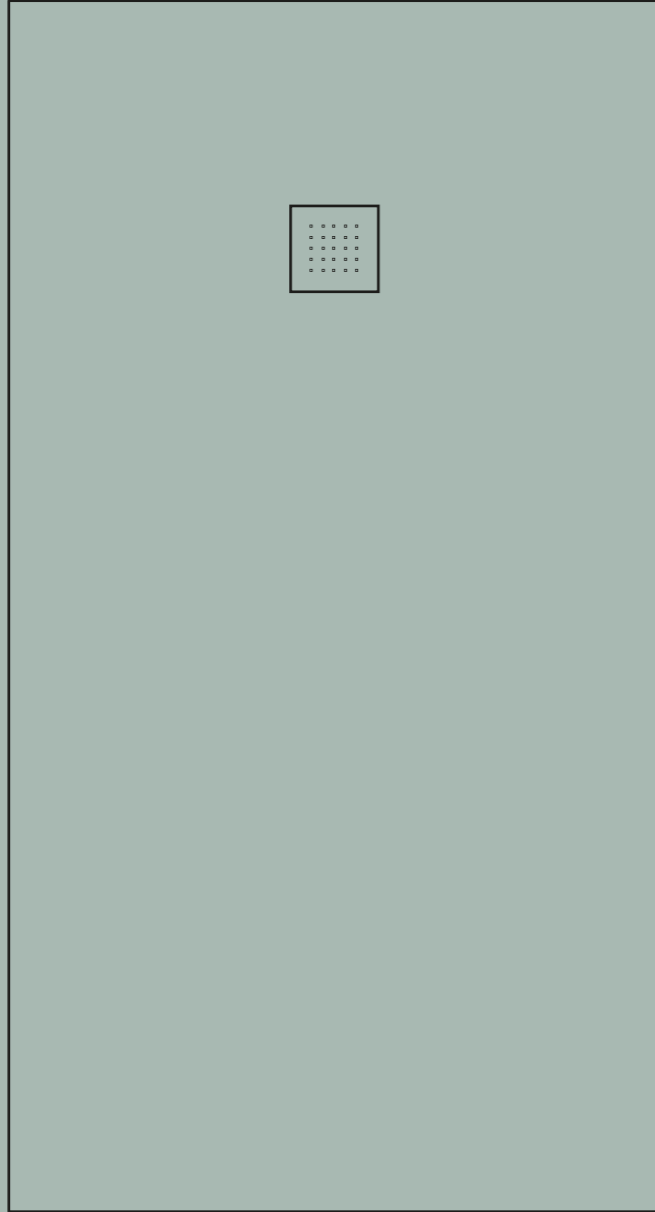

Extraplano / Enmarcado / Marco a medida / Angular / Extraplano pentagonal

• Extraplano



SILEX Extraplano Rectangular



SILEX Extraplano Angular



SILEX Extraplano Pentagonal

• Enmarcado



SILEX Enmarcado Rectangular



SILEX Enmarcado Cuadrado



SILEX Semienmarcado Angular



SILEX Enmarcado Angular

• Con marco a medida



• Adaptable a arquitectura

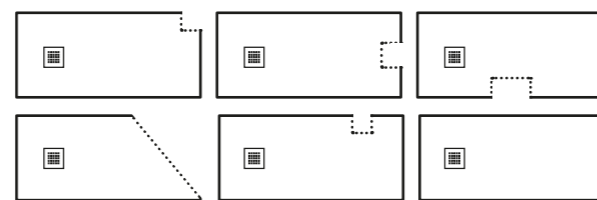

• Rejilla



Inox



Lacado



- > Las rejillas son de acero inoxidable pulido.
- > Fabricación en el mismo color del plato con suplemento de **10 €**.

Observaciones



- > Todos los platos pueden cortarse por sus 4 lados.
- > Especificar las líneas de corte.
- > 2 cortes son sin cargo. A partir del 3º, el precio por corte es de **10 €**.

- NATURE**
- > Los platos de acabado Nature, siempre se envían con la rejilla en acero inoxidable pulido, no hay opción a rejilla a color.
 - > Los colores Nature son aplicados a mano y pueden sufrir ligeras diferencias de tonalidad.
 - > La textura Liso no puede hacerse en acabado Nature.
 - > **Los platos de acabado Nature tienen un incremento de un 10% sobre tarifa.**

- RAL**
- > **Los platos de acabado RAL tienen un incremento de un 10% sobre tarifa.**

Texturas y colores

Pizarra

• Pizarra | Colores Sólidos



0P Blanco Total



0T Blanco Roto

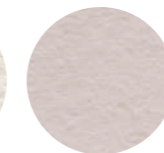

40M Nude



40T Bone

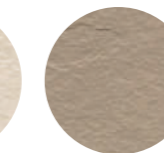

36T Capuccino

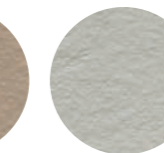

41M Seda

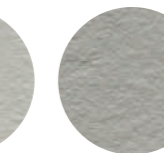

31T Gris

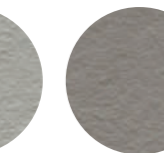

37T Cenere

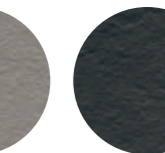

22T Negro

• Pizarra | Colores Nature



NT0 Nature Blanco



NT1 Nature Crema

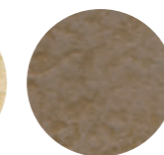

NT4 Nature Capuccino

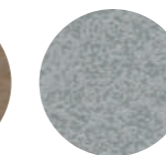

NT3 Nature Gris

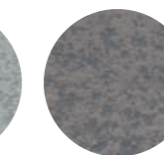

NT5 Nature Cenere

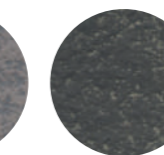

NT2 Nature Negro

Liso

• Liso | Colores Sólidos

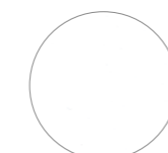

0P Blanco Total

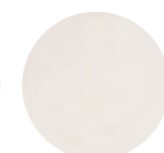

0T Blanco Roto

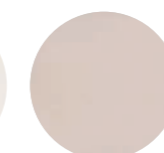

40M Nude



40T Bone

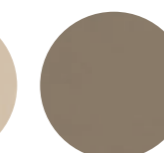

36T Capuccino



41M Seda



31T Gris



37T Cenere

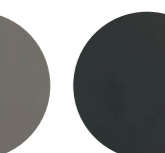

22T Negro

• Sifones

SIFÓN (ESTÁNDAR)

Salida horizontal



* Sifón enviado por defecto

SIFÓN VERTICAL

Salida vertical



* Opcional sin recargo

SIFÓN REDUCIDO

Sifón reducido salida horizontal



* Opcional sin recargo

SIFÓN PLUS

Plus salida horizontal



* Opcional con recargo



- > Los platos Silex se envían siempre con el sifón estándar.
- > Hay disponibles 4 tipos de sifones: estándar, vertical, reducido y plus.
- > El sifón de gran evacuación tiene un incremento de **19 €**.
- > Sifones VIEGA

Dimensiones. Enmarcado / Enmarcado Angular



Ancho De 700 a 1000 mm
Largo De 700 a 1700 mm
Espesor 40[±] mm

• Observaciones Generales

- > Las rejillas son de acero inoxidable pulido, bajo pedido podrán hacerse en el mismo color del plato con un suplemento de **10 €**.
- > La opción de sifón de gran evacuación tiene un suplemento de **19 €**.

- NATURE**
- > Los platos de acabado Nature, siempre se envían con la rejilla en acero inoxidable pulido, no hay opción a rejilla a color.
 - > Los colores Nature son aplicados a mano y pueden sufrir ligeras diferencias de tonalidad.
 - > La textura Liso no puede hacerse en acabado Nature.

• Observaciones para Platos Angulares

Observaciones Angulares

- > No hay opción a faldón para sobreelevar el plato.

Observaciones Semienmarcado angular

- > Los platos pueden cortarse por los lados sin marco, al hacer el pedido habrá que especificar las líneas de corte. 2 cortes son sin cargo, a partir del 3º en adelante, el precio por corte es de **10 €**.

• Semienmarcado Angular (Desagüe izq/dcha)

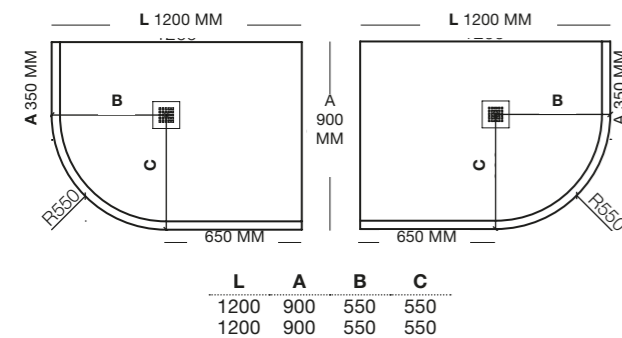

• Enmarcado Rectangular (Desagüe centrado)

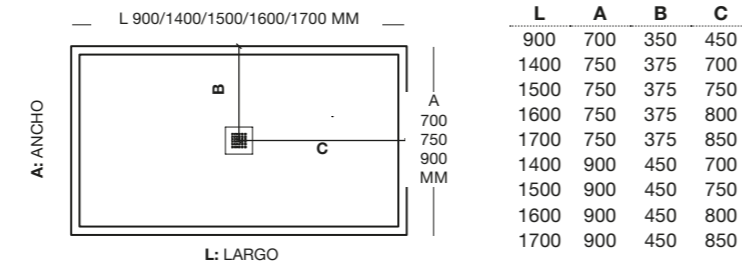

• Enmarcado Rectangular (Desagüe descentrado)

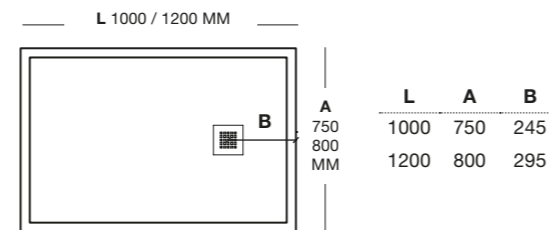

• Enmarcado Cuadrado (Desagüe centrado)

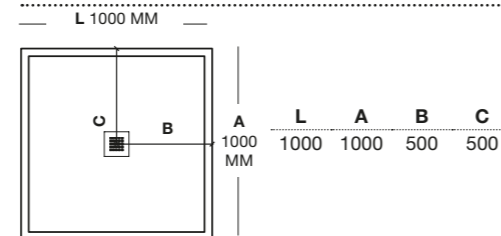

• Enmarcado Cuadrado (Desagüe descentrado)

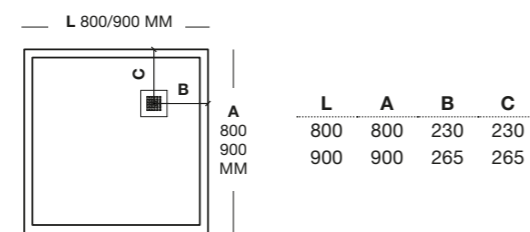

• Enmarcado Angular (Desagüe desplazado)

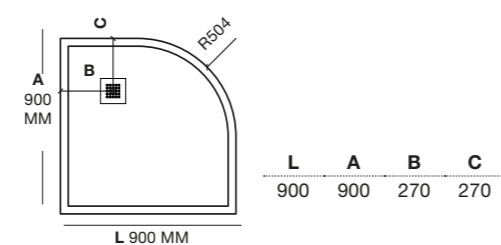

Enmarcado Rectangular (desagüe centrado)

Medidas (mm)	Peso (Kg)	Textura Pizarra	Textura Liso	€ PVP
900 x 700	33	SRP9070	SRL9070	382 €
1400 x 750	52	SRP14075	-	494 €
1500 x 750	55	SRP15075	-	524 €
1600 x 750	58	SRP16075	-	555 €
1700 x 750	61	SRP17075	-	586 €
1400 x 900	61	SRP14090	-	589 €
1500 x 900	65	SRP15090	-	620 €
1600 x 900	69	SRP16090	-	650 €
1700 x 900	73	SRP17090	-	680 €

Enmarcado Rectangular (desagüe descentrado)

Medidas (mm)	Peso (Kg)	Textura Pizarra	Textura Liso	€ PVP
1000 x 750	38	SRP10075	SRL10075	439 €
1200 x 800	47	SRP12080	SRL12080	479 €

Enmarcado cuadrado

Medidas (mm)	Peso (Kg)	Textura Pizarra	Textura Liso	€ PVP
800 x 800	32	SCP8080	SCL8080	423 €
900 x 900	40	SCP9090	SCL9090	443 €
1000 x 1000	49	SCP100100	-	471 €

Enmarcado angular

Medidas (mm)	Peso (Kg)	Textura Pizarra	Textura Liso	€ PVP
900 x 900 R-504	39	SAP9090	-	443 €

Semienmarcado angular

Medidas (mm)	Peso (Kg)	Textura Pizarra	Textura Liso	€ PVP
Derecha 1200 x 900	48	SSAPD12090	-	518 €
Izquierda 1200 x 900	48	SSAPI12090	-	518 €

Faldón para sobreelevar los platos de 90mm de altura

FALDONP	FALDONL	0,70 €/cm
---------	---------	-----------

Dimensiones. Extraplano / Extraplano Pentagonal / Extraplano Angular



Ancho De 700 a 1100 mm
Largo De 1000 a 2030 mm
Espesor 30⁺¹ mm

• Extraplano Rectangular

L 1000/1100/1200/1400/ 1500/1600/1800/2030 MM				L A B C				L A B C			
1000	700	250	350	1000	900	235	450				
1100	700	250	350	1200	900	250	450				
1200	700	250	350	1400	900	300	450				
1400	700	300	350	1500	900	300	450				
1500	700	300	350	1600	900	300	450				
1600	700	600	350	1800	900	600	450				
1800	700	600	350	2030	900	600	450				
2030	700	600	350	1000	1000	230	500				
1000	750	200	375	1200	1000	235	500				
1200	750	250	375	1500	1000	300	500				
1500	750	300	375	1800	1000	600	500				
1800	750	600	375	2030	1000	600	500				
2030	750	600	375	1100	1100	250	550				
1000	800	200	400	1500	1100	300	550				
1100	800	250	400	1800	1100	600	550				
1200	800	250	400								
1400	800	300	400								
1500	800	300	400								
1600	800	600	400								
1800	800	600	400								
2030	800	600	400								

• Observaciones Generales



- > Todos los platos pueden cortarse por sus 4 lados.
- > Especificar las líneas de corte.
- > 2 cortes son sin cargo. A partir del 3º, el precio por corte es de **10 €**.



- > Las rejillas son de acero inoxidable pulido, bajo pedido podrán fabricarse en el mismo color del plato con un suplemento de **10 €**.
- > La opción de sifón de gran evacuación tiene un suplemento de **19 €**.

NATURE

- > Los platos de acabado Nature, siempre se envían con la rejilla en acero inoxidable pulido, no hay opción a rejilla a color.
- > Los colores Nature son aplicados a mano y pueden sufrir ligeras diferencias de tonalidad.
- > La textura Liso no puede hacerse en acabado Nature.

• Observaciones pentagonal



- > Los platos pueden cortarse por los lados opuestos al chafán.
- > Especificar las líneas de corte.
- > 2 cortes son sin cargo, a partir del 3º, el precio por corte es de **10 €**.

• Observaciones angular



- > No hay opción a faldón para sobreelevar el plato.



- > Los platos pueden cortarse por los lados rectos
- > Especificar las líneas de corte.
- > 2 cortes son sin cargo, a partir del 3º, el precio por corte es de **10 €**.

• Extraplano pentagonal

L: LARGO		L A B C D E F						
1000	1000	1000	1000	500	500	265	265	707

• Extraplano angular

L: LARGO		L A B C D E				
800	800	425	425	250	250	
900	900	465	465	350	350	
1000	1000	525	525	450	450	

• Adaptable a arquitecturas

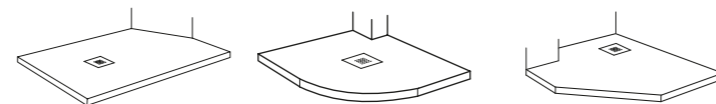

700 mm de ancho (desagüe derecha)



L 1000/1100/1200/1400/1500/
1600/1800/2030 MM

Medidas (mm)	Peso (Kg)	Textura Pizarra	Textura Liso	€ PVP
1000 x 700	32	SEP10070D	-	292 €
1100 x 700	38	SEP11070D	-	313 €
1200 x 700	39	SEP12070D	-	317 €
1400 x 700	45	SEP14070D	-	357 €
1500 x 700	49	SEP15070D	-	375 €
1600 x 700	53	SEP16070D	-	406 €
1800 x 700	59	SEP18070D	-	444 €
2030 x 700	65	SEP20370D	-	525 €

700 mm de ancho (desagüe izquierda)



L 1000/1100/1200/1400/1500/
1600/1800/2030 MM

Medidas (mm)	Peso (Kg)	Textura Pizarra	Textura Liso	€ PVP
1000 x 700	32	SEP10070I	-	292 €
1100 x 700	38	SEP11070I	-	313 €
1200 x 700	39	SEP12070I	-	317 €
1400 x 700	45	SEP14070I	-	357 €
1500 x 700	49	SEP15070I	-	375 €
1600 x 700	53	SEP16070I	-	406 €
1800 x 700	59	SEP18070I	-	444 €
2030 x 700	65	SEP20370I	-	525 €

750 mm de ancho (desagüe derecha)



L 1000/1200/1500/1800/2030 MM

Medidas (mm)	Peso (Kg)	Textura Pizarra	Textura Liso	€ PVP
1000 x 750	36	SEP10075D	-	308 €
1200 x 750	44	SEP12075D	-	340 €
1500 x 750	55	SEP15075D	-	399 €
1800 x 750	67	SEP18075D	-	490 €
2030 x 750	74	SEP20375D	-	574 €

750 mm de ancho (desagüe izquierda)



L 1000/1200/1500/1800/2030 MM

Medidas (mm)	Peso (Kg)	Textura Pizarra	Textura Liso	€ PVP
1000 x 750	36	SEP10075I	-	308 €
1200 x 750	44	SEP12075I	-	340 €
1500 x 750	55	SEP15075I	-	399 €
1800 x 750	67	SEP18075I	-	490 €
2030 x 750	74	SEP20375I	-	574 €

Faldón para sobreelevar los platos de 90mm de altura

FALDONP	FALDONL	0,70 €/cm
---------	---------	-----------

800 mm de ancho (desagüe derecha)

Medidas (mm)	Peso (Kg)	Textura Pizarra	Textura Liso	€ PVP
1000 x 800	37	SEP10080D	SEL10080D	321 €
1100 x 800	45	SEP11080D	SEL11080D	341 €
1200 x 800	49	SEP12080D	SEL12080D	350 €
1400 x 800	57	SEP14080D	SEL14080D	399 €
1500 x 800	61	SEP15080D	SEL15080D	419 €
1600 x 800	66	SEP16080D	-	448 €
1800 x 800	67	SEP18080D	SEL18080D	506 €
2030 x 800	75	SEP20380D	SEL20380D	589 €

800 mm de ancho (desagüe izquierda)

Medidas (mm)	Peso (Kg)	Textura Pizarra	Textura Liso	€ PVP
1000 x 800	37	SEP10080I	SEL10080I	321 €
1100 x 800	41	SEP11080I	SEL11080I	341 €
1200 x 800	45	SEP12080I	SEL12080I	350 €
1400 x 800	52	SEP14080I	SEL14080I	399 €
1500 x 800	56	SEP15080I	SEL15080I	419 €
1600 x 800	59	SEP16080I	-	448 €
1800 x 800	67	SEP18080I	SEL18080I	506 €
2030 x 800	75	SEP20380I	SEL20380I	589 €

900 mm de ancho (desagüe derecha)

Medidas (mm)	Peso (Kg)	Textura Pizarra	Textura Liso	€ PVP
1000 x 900	47	SEP10090D	-	336 €
1200 x 900	57	SEP12090D	-	402 €
1400 x 900	61	SEP14090D	-	479 €
1500 x 900	66	SEP15090D	-	514 €
1600 x 900	71	SEP16090D	-	528 €
1800 x 900	82	SEP18090D	-	639 €
2030 x 900	94	SEP20390D	-	693 €

900 mm de ancho (desagüe izquierda)

Medidas (mm)	Peso (Kg)	Textura Pizarra	Textura Liso	€ PVP
1000 x 900	47	SEP10090I	-	336 €
1200 x 900	57	SEP12090I	-	402 €
1400 x 900	61	SEP14090I	-	479 €
1500 x 900	66	SEP15090I	-	514 €
1600 x 900	71	SEP16090I	-	528 €
1800 x 900	82	SEP18090I	-	639 €
2030 x 900	94	SEP20390I	-	693 €

1000 mm de ancho (desagüe derecha)

Medidas (mm)	Peso (Kg)	Textura Pizarra	Textura Liso	€ PVP
1000 x 1000	56	SEP100100D	SEL100100D	374 €
1200 x 1000	66	SEP120100D	SEL120100D	442 €
1500 x 1000	75	SEP150100D	SEL150100D	529 €
1800 x 1000	91	SEP180100D	SEL180100D	698 €
2030 x 1000	99	SEP203100D	SEL203100D*	758 €

* Medida máxima 2020 mm.

1000 mm de ancho (desagüe izquierda)

Medidas (mm)	Peso (Kg)	Textura Pizarra	Textura Liso	€ PVP
1000 x 1000	56	SEP100100I	SEL100100I	374 €
1200 x 1000	66	SEP120100I	SEL120100I	442 €
1500 x 1000	75	SEP150100I	SEL150100I	529 €
1800 x 1000	91	SEP180100I	SEL180100I	698 €
2030 x 1000	99	SEP203100I	SEL203100I*	758 €

* Medida máxima 2020 mm.

1100 mm de ancho (desagüe derecha)

Medidas (mm)	Peso (Kg)	Textura Pizarra	Textura Liso	€ PVP
1100 x 1100	66	SEP110110D	-	419 €
1500 x 1100	83	SEP150110D	-	621 €
1800 x 1100	100	SEP180110D	-	786 €

1100 mm de ancho (desagüe izquierda)

Medidas (mm)	Peso (Kg)	Textura Pizarra	Textura Liso	€ PVP
1100 x 1100	66	SEP110110I	-	419 €
1500 x 1100	83	SEP150110I	-	621 €
1800 x 1100	100	SEP180110I	-	786 €

Pentagonal

Medidas (mm)	Peso (Kg)	Textura Pizarra	Textura Liso	€ PVP
1000 x 1000	41	SEEP100100	-	343 €

Angular radio 550 mm (curva italiana)

Medidas (mm)	Peso (Kg)	Textura Pizarra	Textura Liso	€ PVP
800 x 800	28	SEAP8080	-	266 €
900 x 900	36	SEAP9090	-	306 €
1000 x 1000	45	SEAP100100	-	338 €

Cómo pedir un plato con marco a medida



Espesor 45^{±1} mm

Plato Silex Extraplano

> Seleccionar la medida de plato Silex extraplano que corresponda.

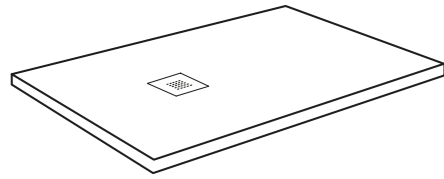

+

Marco

> Puede ser colocado en 1, 2, 3 y 4 lados si es necesario.
> Sólo en tramos rectos

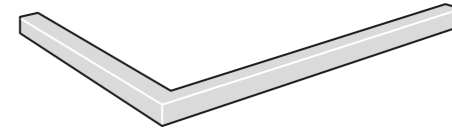

=

Silex con marco

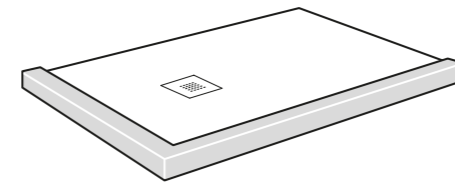

Plato de ducha

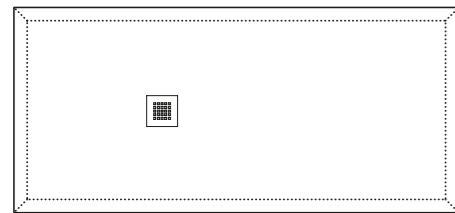

Medidas (mm)	Desagüe	Textura Pizarra	Textura Liso	-€ PVP
Plato Silex extraplano (medida elegida) + Marco (medida necesaria)	Derecha	SIPD	SILD	€ Plato + € Marco
	Izquierda	SIPI	SILI	

Marco

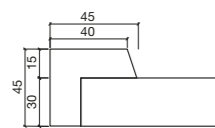

Medidas (mm)	Textura Pizarra	Textura Liso	€ PVP
45 x 40	SIMP	SIML	0,79 €/cm

• Marco con canal para mampara (indicar longitud y el lugar donde se va a colocar)

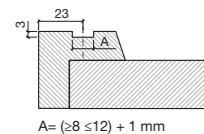

A= (≥8 ≤12) + 1 mm

L X 3 X A	SIMP + CANALMAMPARA	SIML + CANALMAMPARA	10 €
-----------	---------------------	---------------------	------

Ejemplos de pedidos de plato con marco a medida

Medidas (mm)	Descripción	€ PVP
 1200 x 700	Plato Silex Extraplano 1200x700 mm (Elegir referencia según textura y desagüe SIPI, SIPD, SILI ó SILD)	317 €
	Marco Total 1900 mm (Elegir referencia según textura SIMP ó SIML) > Marco Frontal 1200 mm > Marco Izquierdo 700 mm	150,10 € 114 € 66,50 €
	Plato Silex con marco 2 lados	
	TOTAL	467,10 €

 1400 x 750	Plato Silex Extraplano 1400x750 mm (Elegir referencia según desagüe SIPI, SIPD, SILI ó SILD)	399 €
	Marco Total 2900 mm (Elegir referencia según textura SIMP ó SIML) > Marco Frontal 1400 mm > Marco Izquierdo 750 mm > Marco Derecho 750 mm	229,10 € 110,60 € 59,25 € 59,25 €
	Plato Silex con marco 3 lados	
	TOTAL	628,10 €

Avant

Plato de ducha

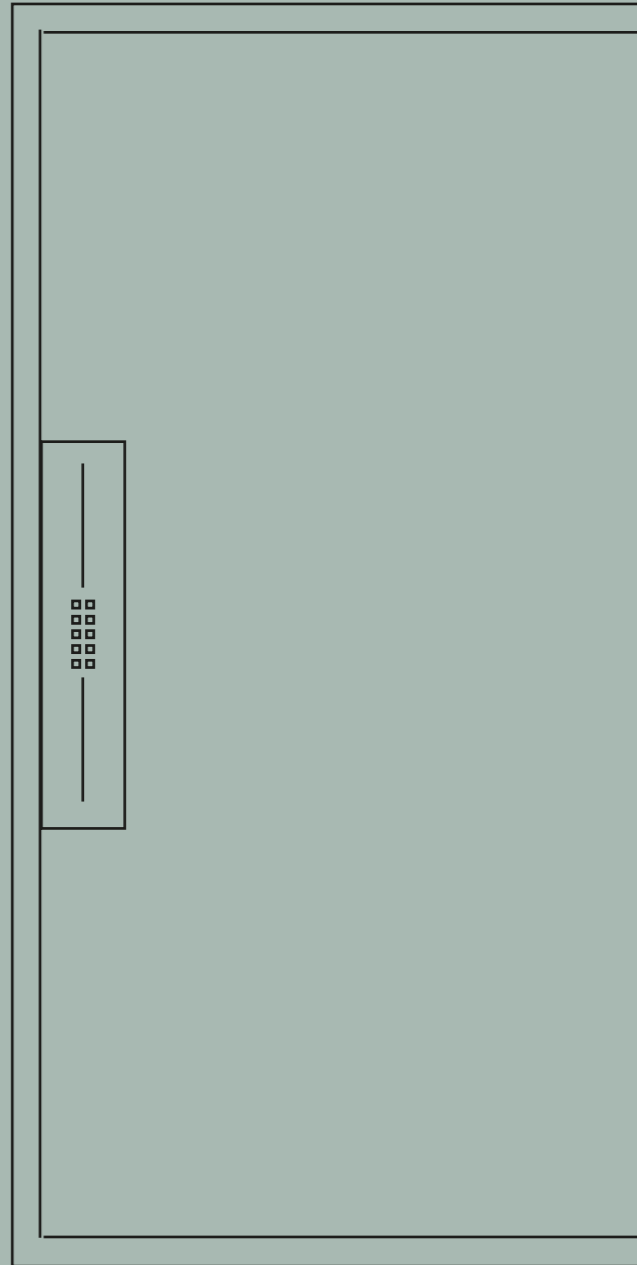

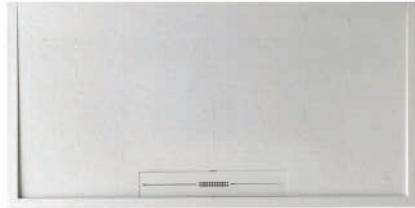

• **Rejilla: Inox & Lacadas**



- > Las rejillas son de acero inoxidable pulido.
- > Fabricación en el mismo color del plato con suplemento de 10 € .

OP Blanco Total



40T Bone



31T Gris



0T Blanco Roto



36T Capuccino



37T Cenere



40M Nude



41M Seda

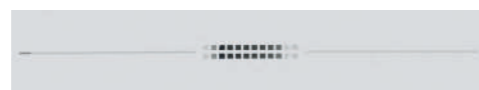

22T Negro



• **Sifones**

SIFÓN (ESTÁNDAR)
Salida horizontal



* Sifón enviado por defecto

SIFÓN VERTICAL
Salida vertical



* Opcional sin recargo

SIFÓN REDUCIDO
Sifón reducido salida horizontal



* Opcional sin recargo

SIFÓN PLUS
Plus salida horizontal



* Opcional con recargo



- > Los platos Silex se envían siempre con el sifón estándar.
- > Hay disponibles 4 tipos de sifones: estándar, vertical, reducido y plus.
- > El sifón de gran evacuación tiene un incremento de 19 € .
- > Sifones VIEGA

Texturas y colores

Pizarra Plaquetas

• **Pizarra Plaquetas | Colores Sólidos**



• **Pizarra Plaquetas | Colores Nature**

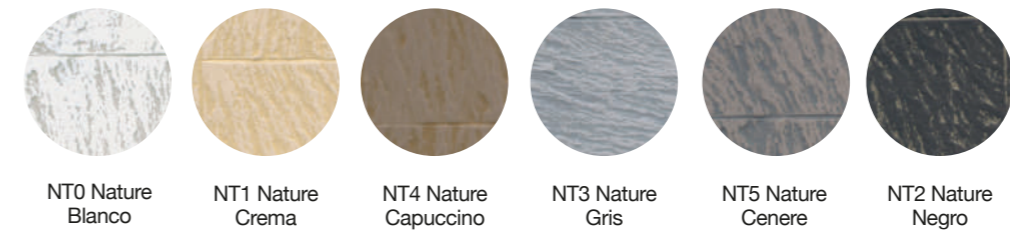

Dimensiones

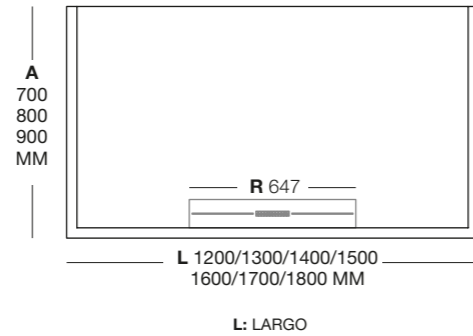

L	A	R	L	A	R
1200	700	647	1600	700	647
1200	800	647	1600	800	647
1200	900	647	1600	900	647
1300	700	647	1700	700	647
1300	800	647	1700	800	647
1300	900	647	1700	900	647
1400	700	647	1700	900	647
1400	800	647	1800	700	647
1400	900	647	1800	800	647
1500	700	647	1800	900	647
1500	800	647			
1500	900	647			

Ancho De 700 a 900 mm
Largo De 1200 a 1800 mm
Espesor 40[±] mm

• Adaptable a arquitecturas

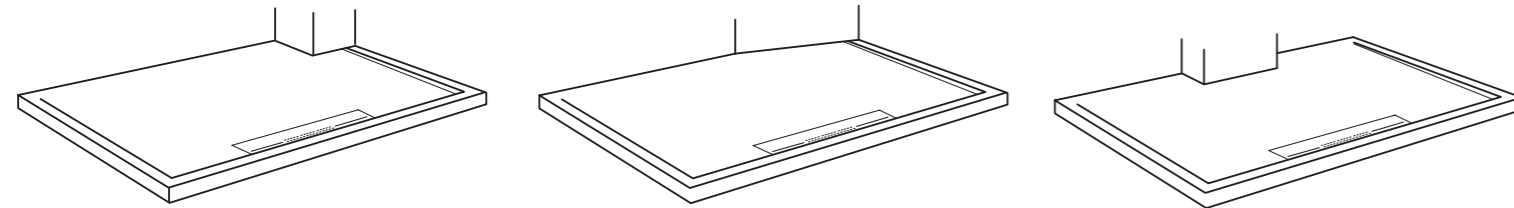

Observaciones



- > Los platos Avant sólo se deben cortar por el lado sin marco del plato.
- > Especificar las líneas de corte.
- > 2 cortes son sin cargo.
- > A partir del 3º, el precio por corte es de **10 €**.



- > Las rejillas son de acero inoxidable pulido.
- > Fabricación en el mismo color del plato con suplemento de **10 €**.
- > Sifón gran evacuación **19 €**.



- > En los faldones de textura Pizarra Plaquetas, las líneas no coincidirán con las del plato.

NATURE

- > Los platos de acabado Nature, siempre se envían con la rejilla en acero inoxidable pulido, no hay opción a rejilla a color.
- > Los colores Nature son aplicados a mano y pueden sufrir ligeras diferencias de tonalidad.
- > La textura Liso no puede hacerse en acabado Nature.
- > **Los platos de acabado Nature tienen un incremento de un 10% sobre tarifa.**

RAL

- > **Los platos de acabado RAL tienen un incremento de un 10% sobre tarifa.**

Silicona de sellado

• Colores

Blanco Total	Blanco Roto	Nude	Bone	Capuccino	Seda	Gris	Cenere	Negro
MASI0P	MASI0T	MASI40M	MASI40T	MASI36T	MASI41M	MASI31T	MASI37T	MASI22T
10 €	10 €	10 €	10 €	10 €	10 €	10 €	10 €	10 €



Blanco	PVP €
MARAPI	13 €

Masilla rápida para montaje

700 mm de ancho



L 1200/1300/1400/1500/
1600/1700/1800 MM

Medidas (mm)	Peso (Kg)	Textura Pizarra Plaquetas	€ PVP
1200 x 700	48	SVP12070	360 €
1300 x 700	52	SVP13070	385 €
1400 x 700	56	SVP14070	407 €
1500 x 700	60	SVP15070	434 €
1600 x 700	64	SVP16070	461 €
1700 x 700	68	SVP17070	487 €
1800 x 700	72	SVP18070	514 €

800 mm de ancho



L 1200/1300/1400/1500/
1600/1700/1800 MM

Medidas (mm)	Peso (Kg)	Textura Pizarra Plaquetas	€ PVP
1200 x 800	55	SVP12080	399 €
1300 x 800	60	SVP13080	422 €
1400 x 800	64	SVP14080	451 €
1500 x 800	69	SVP15080	472 €
1600 x 800	73	SVP16080	493 €
1700 x 800	78	SVP17080	516 €
1800 x 800	83	SVP18080	540 €

900 mm de ancho



L 1200/1300/1400/1500/
1600/1700/1800 MM

Medidas (mm)	Peso (Kg)	Textura Pizarra Plaquetas	€ PVP
1200 x 900	62	SVP12090	445 €
1300 x 900	67	SVP13090	470 €
1400 x 900	72	SVP14090	491 €
1500 x 900	77	SVP15090	509 €
1600 x 900	83	SVP16090	525 €
1700 x 900	88	SVP17090	546 €
1800 x 900	93	SVP18090	565 €

Faldón para sobreelevar los platos de 90mm de altura

FALDONA

0,70 €/cm

Essential

Plato de ducha

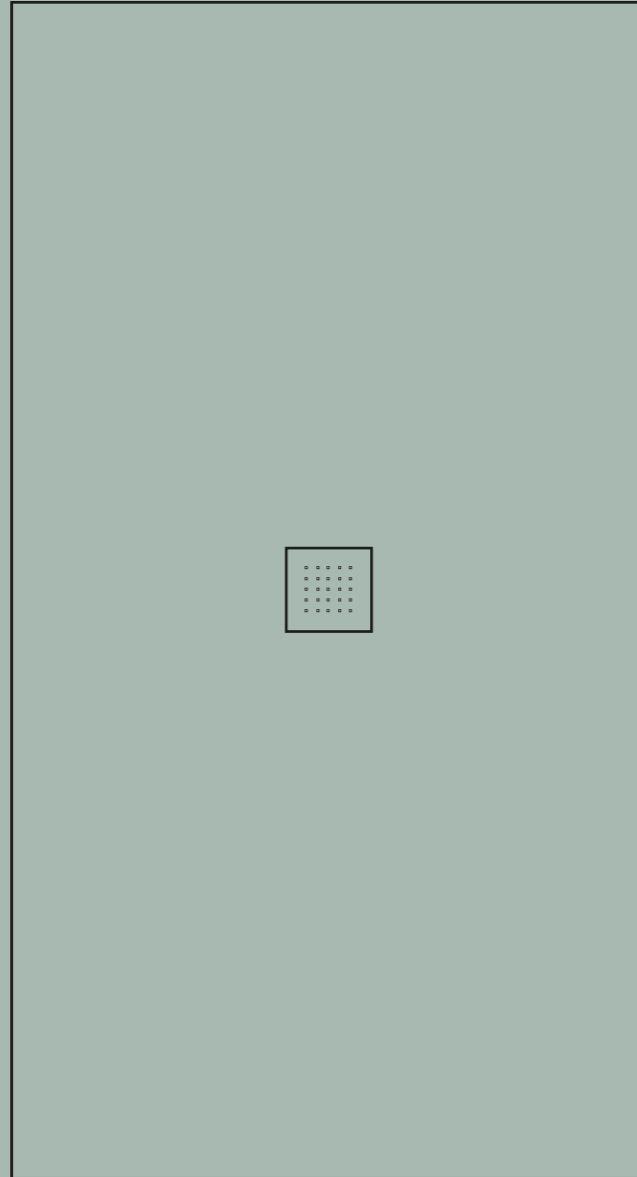

Essential

Plato de ducha



• Rejilla: Inox



Inox



- > Las rejillas son de acero inoxidable pulido.
- > No hay posibilidad de rejilla en colores.

• Sifones

SIFÓN ESSENTIAL
Salida horizontal



* Sifón enviado por defecto

SIFÓN (ESTÁNDAR)
Salida horizontal



* Opcional.
Recargo de 13 €

SIFÓN VERTICAL
Salida vertical



* Opcional.
Recargo de 21 €

SIFÓN REDUCIDO
Sifón reducido salida horizontal



* Opcional.
Recargo de 27 €

SIFÓN PLUS
Plus salida horizontal



* Opcional.
Recargo de 32 €



- > Los platos Essential se envían siempre con el sifón Essential.
- > Hay disponibles otros 4 tipos de sifones: estándar, vertical, reducido y plus.
- > Todos con recargo.
- > Sifones Viega

• Embalaje exclusivo



"easy packaging"
Embalaje diseñado con asas para transportar el plato de ducha con facilidad

Texturas y colores

Pizarra

• Pizarra | Colores Sólidos



0P Blanco Total 0T Blanco Roto 40M Nude 40T Bone 36T Capuccino 41M Seda 31T Gris 37T Genere 22T Negro

Dimensiones

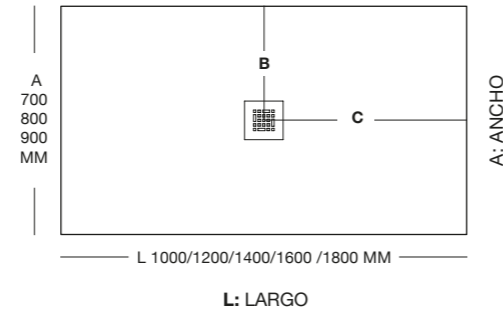
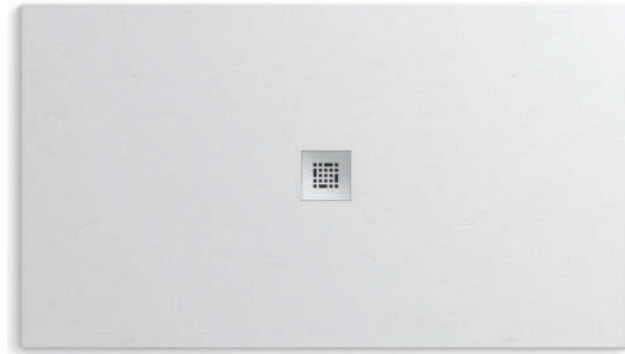

L	A	B	C
1000	700	350	500
1000	800	400	500
1000	900	450	500
1200	700	350	600
1200	800	400	600
1200	900	450	600
1400	700	350	700
1400	800	400	700
1400	900	450	700
1600	700	350	800
1600	800	400	800
1600	900	450	800
1800	700	350	900
1800	800	400	900
1800	900	450	900

Ancho De 700 a 900 mm
Largo De 1000 a 1800 mm
Espesor De 22 a 25^{±1} mm

Observaciones



> En los platos Essential no hay opción a medidas especiales.
 > Son fácilmente adaptables en obra.



> Las rejillas son de acero inoxidable pulido.
 > No hay posibilidad de rejilla en colores.



> Precio optimizado.

Silicona de sellado

• Colores

Blanco Total	Blanco Roto	Nude	Bone	Capuccino	Seda	Gris	Cenere	Negro
MASIOP	MASIOT	MASI40M	MASI40T	MASI36T	MASI41M	MASI31T	MASI37T	MASI22T
10 €	10 €	10 €	10 €	10 €	10 €	10 €	10 €	10 €

Masilla rápida para montaje



Blanco	PVP €
MARAPI	13 €

700 mm de ancho



L 1000/1200/1400/1600/1800 MM

Medidas (mm)	Peso (Kg)	Textura Pizarra	€ PVP
900 X 700	22	SSEP9070	227 €
1000 x 700	29	SSEP10070	243 €
1200 x 700	35	SSEP12070	259 €
1400 x 700	42	SSEP14070	315 €
1600 x 700	51	SSEP16070	338 €
1800 x 700	57	SSEP18070	363 €

800 mm de ancho



L 1000/1200/1400/1600/1800 MM

Medidas (mm)	Peso (Kg)	Textura Pizarra	€ PVP
1000 x 800	33	SSEP10080	272 €
1200 x 800	40	SSEP12080	294 €
1400 x 800	49	SSEP14080	333 €
1600 x 800	58	SSEP16080	370 €
1800 x 800	66	SSEP18080	415 €

900 mm de ancho



L 1000/1200/1400/1600/1800 MM

Medidas (mm)	Peso (Kg)	Textura Pizarra	€ PVP
1000 x 900	38	SSEP10090	291 €
1200 x 900	45	SSEP12090	332 €
1400 x 900	55	SSEP14090	370 €
1600 x 900	66	SSEP16090	422 €
1800 x 900	74	SSEP18090	501 €

EIax

Plato de ducha

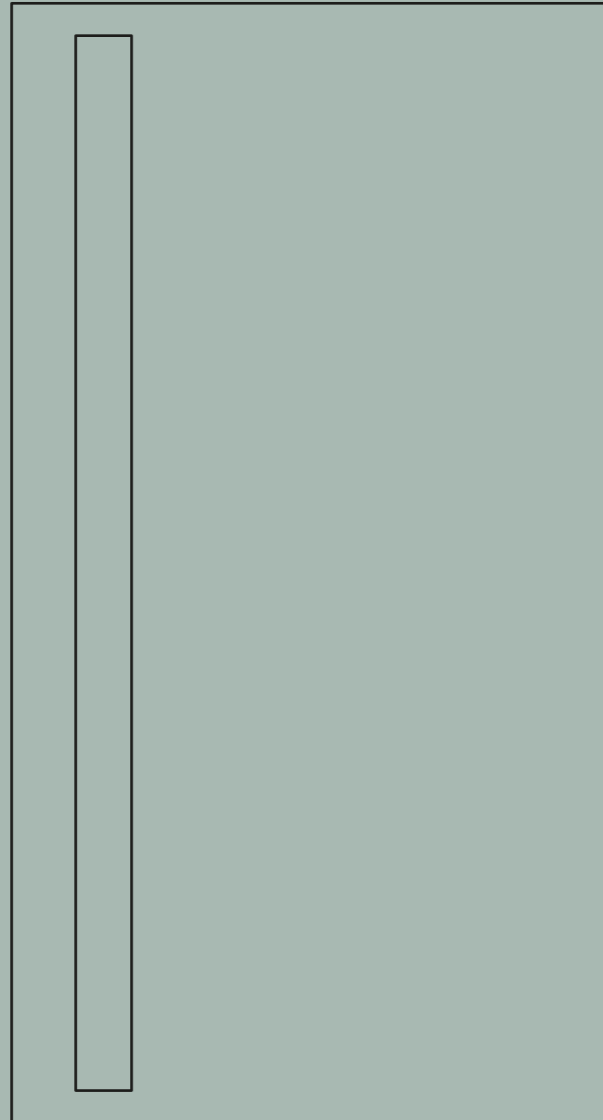

TEA System

• Canaleta longitudinal

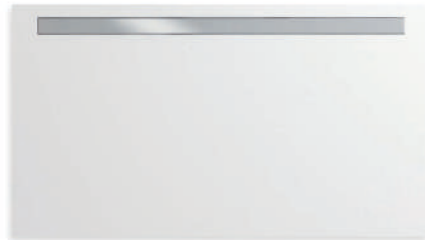

• Canaleta transversal



• Canaleta: inox & Elaxpol



• Sifones: estándar y opcionales



SIFÓN D52
Sifón salida horizontal

SIFÓN D52 VERTICAL
Opcional sin recargo

Texturas y colores

Pizarra

• Pizarra | Colores Sólidos

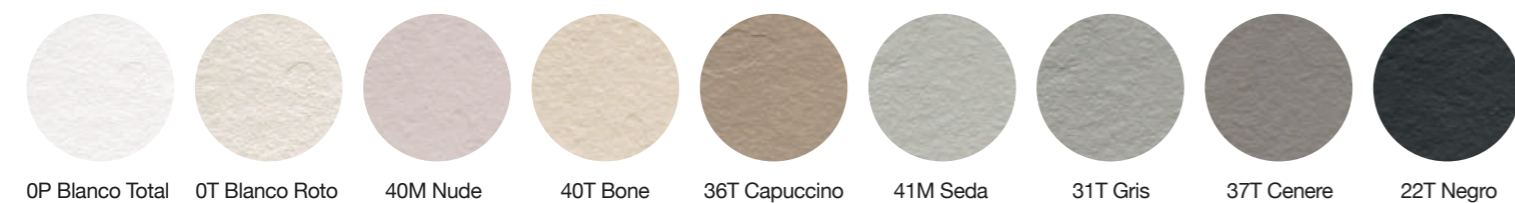

0P Blanco Total 0T Blanco Roto 40M Nude 40T Bone 36T Capuccino 41M Seda 31T Gris 37T Cenere 22T Negro

CLASSIC System

• Rejilla



Rejilla Inox

• Sifones: estándar



SIFÓN ELAX
Sifón salida horizontal

Texturas y colores

Pizarra

• Pizarra | Colores Sólidos



0P Blanco Total 0T Blanco Roto 40M Nude 40T Bone 36T Capuccino 41M Seda 31T Gris 37T Cenere 22T Negro

Dimensiones

• Canaleta longitudinal



Ancho De 700 a 1200 mm
Largo De 1000 a 2500 mm
Espesor 10⁻¹ mm

• Canaleta transversal

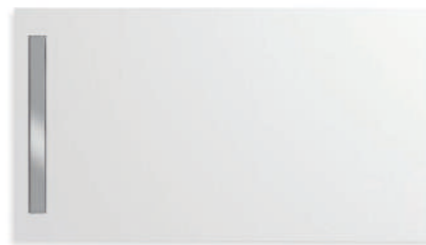

Dimensiones & Sistemas de colocación



01. Embellecedor acero
 02. Embellecedor Elaxpol®
 03. Canaleta
 04. Sifón
 05. Canaleta 2 desagües
 06. Canaleta 1 desagüe
 07. Sección

Observaciones

> Todos los platos Elax pueden ser cortados con facilidad, utilizando una cuchilla o cúter.

> Los platos Elax no se hacen a medida, pero son fácilmente adaptables en obra.

> El precio de los platos de ducha no incluye la canaleta.

Dimensiones

Tea System rectangular canaleta longitudinal
 Desagüe descentrado

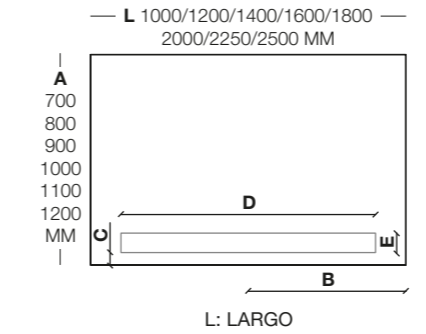

Tea System cuadrado canaleta longitudinal
 Desagüe descentrado

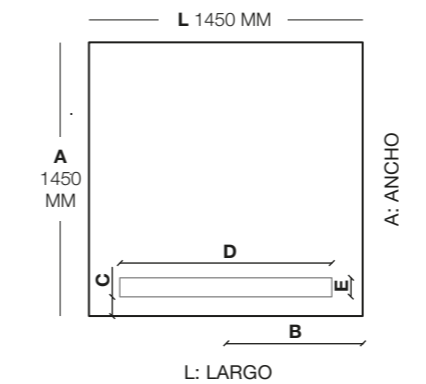

Tea System rectangular canaleta transversal
 Desagüe descentrado

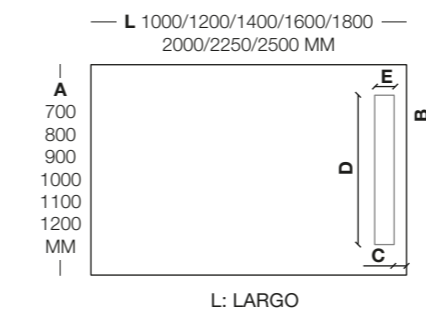

Tea System cuadrado canaleta transversal
 Desagüe descentrado

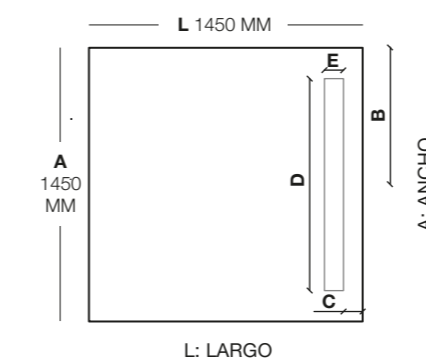

L	A	B	C	D	E	CANALETA	L	A	B	C	D	E	CANALETA
1000	700	500	47	768	74	850	1000	1000	500	47	768	74	850
1200	700	600	47	968	74	1050	1200	1000	600	47	968	74	1050
1400	700	700	47	1168	74	1250	1400	1000	700	47	1168	74	1250
1600	700	800	47	1368	74	1450	1600	1000	800	47	1368	74	1450
1800	700	900	47	1568	74	1650	1800	1000	900	47	1568	74	1650
2000	700	1000	47	1568	74	1650	2000	1000	1000	47	1568	74	1650
2250	700	1125	47	1568	74	1650	2250	1000	1125	47	1568	74	1650
2500	700	1250	47	1568	74	1650	2500	1000	1250	47	1568	74	1650
1000	800	500	47	768	74	850	1000	1100	500	47	768	74	850
1200	800	600	47	968	74	1050	1200	1100	600	47	968	74	1050
1400	800	700	47	1168	74	1250	1400	1100	700	47	1168	74	1250
1600	800	800	47	1368	74	1450	1600	1100	800	47	1368	74	1450
1800	800	900	47	1568	74	1650	1800	1100	900	47	1568	74	1650
2000	800	1000	47	1568	74	1650	2000	1100	1000	47	1568	74	1650
2250	800	1125	47	1568	74	1650	2250	1100	1125	47	1568	74	1650
2500	800	1250	47	1568	74	1650	2500	1100	1250	47	1568	74	1650
1000	900	500	47	768	74	850	1000	1200	500	47	768	74	850
1200	900	600	47	968	74	1050	1200	1200	600	47	968	74	1050
1400	900	700	47	1168	74	1250	1400	1200	700	47	1168	74	1250
1600	900	800	47	1368	74	1450	1600	1200	800	47	1368	74	1450
1800	900	900	47	1568	74	1650	1800	1200	900	47	1568	74	1650
2000	900	1000	47	1568	74	1650	2000	1200	1000	47	1568	74	1650
2250	900	1125	47	1568	74	1650	2250	1200	1125	47	1568	74	1650
2500	900	1250	47	1568	74	1650	2500	1200	1250	47	1568	74	1650
L	A	B	C	D	E	CANALETA	L	A	B	C	D	E	CANALETA
1450	1450	725	47	1168	74	1250							

> Las medidas de canaleta longitudinal indicadas son medidas recomendadas. Si el cliente lo deseara podría colocar una canaleta menor (mínimo 550 mm.), pero nunca una de mayor tamaño.

L	A	B	C	D	E	CANALETA	L	A	B	C	D	E	CANALETA
1000	700	350	47	468	74	550	1000	1000	500	47	768	74	850
1200	700	350	47	468	74	550	1200	1000	500	47	768	74	850
1400	700	350	47	468	74	550	1400	1000	500	47	768	74	850
1600	700	350	47	468	74	550	1600	1000	500	47	768	74	850
1800	700	350	47	468	74	550	1800	1000	500	47	768	74	850
2000	700	350	47	468	74	550	2000	1000	500	47	768	74	850
2250	700	350	47	468	74	550	2250	1000	500	47	768	74	850
2500	700	350	47	468	74	550	2500	1000	550	47	768	74	850
1000	800	400	47	568	74	650	1000	1100	550	47	868	74	950
1200	800	400	47	568	74	650	1200	1100	550	47	868	74	950
1400	800	400	47	568	74	650	1400	1100	550	47	868	74	950
1600	800	400	47	568	74	650	1600	1100	550	47	868	74	950
1800	800	400	47	568	74	650	1800	1100	550	47	868	74	950
2000	800	400	47	568	74	650	2000	1100	550	47	868	74	950
2250	800	400	47	568	74	650	2250	1100	550	47	868	74	950
2500	800	400	47	568	74	650	2500	1100	550	47	868	74	950
1000	900	450	47	668	74	750	1000	1200	600	47	968	74	1050
1200	900	450	47	668	74	750	1200	1200	600	47	968	74	1050
1400	900	450	47	668	74	750	1400	1200	600	47	968	74	1050
1600	900	450	47	668	74	750	1600	1200	600	47	968	74	1050
1800	900	450	47	668	74	750	1800	1200	600	47	968	74	1050
2000	900	450	47	668	74	750	2000	1200	600	47	968	74	1050
2250	900	450	47	668	74	750	2250	1200	600	47	968	74	1050
2500	900	450	47	668	74	750	2500	1200	600	47	968	74	1050
L	A	B	C	D	E	CANALETA	L	A	B	C	D	E	CANALETA
1450	1450	725	47	1168	74	1250							

> Las medidas de canaleta transversal indicadas son medidas recomendadas. Si el cliente lo deseara podría colocar una canaleta menor tamaño a la recomendada, pero en ningún caso superior.

700 mm de ancho | Canaleta transversal o longitudinal

		Medidas (mm)	Peso (Kg)	Longitudinal	Transversal	€ PVP
A		1000 x 700	11	ECL10070	ECT10070	275 €
		1200 x 700	13	ECL12070	ECT12070	340 €
		1400 x 700	15	ECL14070	ECT14070	384 €
		1600 x 700	17	ECL16070	ECT16070	427 €
		1800 x 700	19	ECL18070	ECT18070	488 €
A		2000 x 700	21	ECL20070	ECT20070	525 €
		2250 x 700	23	ECL22570	ECT22570	630 €
		2500 x 700	26	ECL25070	ECT25070	696 €

800 mm de ancho | Canaleta transversal o longitudinal

		Medidas (mm)	Peso (Kg)	Longitudinal	Transversal	€ PVP
A		1000 x 800	13	ECL10080	ECT10080	319 €
		1200 x 800	15	ECL12080	ECT12080	371 €
		1400 x 800	17	ECL14080	ECT14080	427 €
		1600 x 800	19	ECL16080	ECT16080	470 €
		1800 x 800	21	ECL18080	ECT18080	525 €
A		2000 x 800	23	ECL20080	ECT20080	582 €
		2250 x 800	26	ECL22580	ECT22580	715 €
		2500 x 800	29	ECL25080	ECT25080	803 €

900 mm de ancho | Canaleta transversal o longitudinal

		Medidas (mm)	Peso (Kg)	Longitudinal	Transversal	€ PVP
A		1000 x 900	14	ECL10090	ECT10090	376 €
		1200 x 900	16	ECL12090	ECT12090	436 €
		1400 x 900	19	ECL14090	ECT14090	478 €
		1600 x 900	21	ECL16090	ECT16090	555 €
		1800 x 900	24	ECL18090	ECT18090	608 €
A		2000 x 900	26	ECL20090	ECT20090	676 €
		2250 x 900	29	ECL22590	ECT22590	814 €
		2500 x 900	32	ECL25090	ECT25090	910 €

1000 mm de ancho | Canaleta transversal o longitudinal

		Medidas (mm)	Peso (Kg)	Longitudinal	Transversal	€ PVP
A		1000 x 1000	15	ECL100100	ECT100100	395 €
		1200 x 1000	18	ECL120100	ECT120100	469 €
		1400 x 1000	21	ECL140100	ECT140100	544 €
		1600 x 1000	23	ECL160100	ECT160100	607 €
		1800 x 1000	26	ECL180100	ECT180100	677 €
A		2000 x 1000	29	ECL200100	ECT200100	748 €
		2250 x 1000	32	ECL225100	ECT225100	906 €
		2500 x 1000	36	ECL250100	ECT250100	968 €

1100 mm de ancho | Canaleta transversal o longitudinal

		Medidas (mm)	Peso (Kg)	Longitudinal	Transversal	€ PVP
A		1000 x 1100	16	ECL100110	ECT100110	438 €
		1200 x 1100	19	ECL120110	ECT120110	511 €
		1400 x 1100	22	ECL140110	ECT140110	625 €
		1600 x 1100	25	ECL160110	ECT160110	698 €
		1800 x 1100	28	ECL180110	ECT180110	805 €
A		2000 x 1100	31	ECL200110	ECT200110	896 €
		2250 x 1100	35	ECL225110	ECT225110	982 €
		2500 x 1100	39	ECL250110	ECT250110	1.079 €

1200 mm de ancho | Canaleta transversal o longitudinal

		Medidas (mm)	Peso (Kg)	Longitudinal	Transversal	€ PVP
A		1000 x 1200	18	ECL100120	ECT100120	469 €
		1200 x 1200	21	ECL120120	ECT120120	527 €
		1400 x 1200	24	ECL140120	ECT140120	674 €
		1600 x 1200	27	ECL160120	ECT160120	757 €
		1800 x 1200	31	ECL180120	ECT180120	867 €
A		2000 x 1200	35	ECL200120	ECT200120	965 €
		2250 x 1200	39	ECL225120	ECT225120	1.057 €
		2500 x 1200	43	ECL250120	ECT250120	1.104 €

1450 mm de ancho | Canaleta transversal o longitudinal

		Medidas (mm)	Peso (Kg)	Longitudinal	Transversal	€ PVP
		1450 x 1450	30	ECL145145	ECT145145	803 €

Canaleta con embellecedor de Elaxpol Para plato de ducha Elax

		Medidas (mm)	Peso (Kg)	Codificación	€ PVP
		550 x 164	3,5	CNE55	269 €
		650 x 164	4	CNE65	278 €
		750 x 164	4,2	CNE75	289 €
		850 x 164	4,5	CNE85	299 €
		950 x 164	4,8	CNE95	315 €
		1050 x 164	5,1	CNE105	326 €
		1250 x 164	5,8	CNE125	362 €
		1450 x 164	6,5	CNE145	392 €
		1650 x 164	7,2	CNE165	420 €
		1250 x 164 (2 sifones)	6	CNE2125	429 €
		1450 x 164 (2 sifones)	7	CNE2145	450 €
		1650 x 164 (2 sifones)	8	CNE2165	466 €

Canaleta con embellecedor de Acero Para plato de ducha Elax y platos de obra

		Medidas (mm)	Peso (Kg)	Codificación	€ PVP
		550 x 164	3,5	CNA55	251 €
		650 x 164	4	CNA65	260 €
		750 x 164	4,2	CNA75	269 €
		850 x 164	4,5	CNA85	279 €
		950 x 164	4,8	CNA95	292 €
		1050 x 164	5,1	CNA105	301 €
		1250 x 164	5,8	CNA125	333 €
		1450 x 164	6,5	CNA145	359 €
		1650 x 164	7,2	CNA165	384 €
		1250 x 164 (2 sifones)	6	CNA2125	408 €
		1450 x 164 (2 sifones)	7	CNA2145	417 €
		1650 x 164 (2 sifones)	8	CNA2165	426 €

Dimensiones

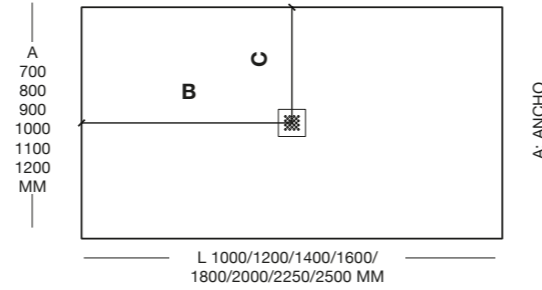

Ancho De 700 a 1200 mm
Largo De 1000 a 2500 mm
Espesor 10⁺¹ mm

ANCHO 700				ANCHO 800				ANCHO 900				ANCHO 1000				ANCHO 1100				ANCHO 1200							
L	A	B	C	L	A	B	C	L	A	B	C	L	A	B	C	L	A	B	C	L	A	B	C	L	A	B	C
1000	700	500	350	1000	800	500	400	1000	900	500	450	1000	1000	500	500	1000	1100	500	550	1000	1200	500	600				
1200	700	600	350	1200	800	600	400	1200	900	600	450	1200	1000	600	500	1200	1100	600	550	1200	1200	600	600				
1400	700	700	350	1400	800	700	400	1400	900	700	450	1400	1000	700	500	1400	1100	700	550	1400	1200	700	600				
1600	700	800	350	1600	800	800	400	1600	900	800	450	1600	1000	800	500	1600	1100	800	550	1600	1200	800	600				
1800	700	900	350	1800	800	900	400	1800	900	900	450	1800	1000	900	500	1800	1100	900	550	1800	1200	900	600				
2000	700	1000	350	2000	800	1000	400	2000	900	1000	450	2000	1000	1000	500	2000	1100	1000	550	2000	1200	1000	600				
2250	700	1125	350	2250	800	1125	400	2250	900	1125	450	2250	1000	1125	500	2250	1100	1125	550	2250	1200	1125	600				
2500	700	1250	350	2500	800	1250	400	2500	900	1250	450	2500	1000	1250	500	2500	1100	1250	550	2500	1200	1250	600				

Observaciones



> Todos los platos Elax pueden ser cortados con facilidad, utilizando una cuchilla o cúter.



> Los platos Elax no se hacen a medida, pero son fácilmente adaptables en obra



> Las rejillas son de acero inoxidable pulido.
 > Fabricación en el mismo color del plato con suplemento de **10 €**.

700 mm de ancho

	Medidas (mm)	Peso (Kg)	Textura Pizarra	€ PVP
	1000 x 700	12	EEP10070	377 €
	1200 x 700	14	EEP12070	435 €
	1400 x 700	16	EEP14070	476 €
	1600 x 700	18	EEP16070	516 €
	1800 x 700	20	EEP18070	567 €
	2000 x 700	22	EEP20070	596 €
	2250 x 700	24	EEP22570	701 €
	2500 x 700	26	EEP25070	763 €

800 mm de ancho

	Medidas (mm)	Peso (Kg)	Textura Pizarra	€ PVP
	1000 x 800	13	EEP10080	407 €
	1200 x 800	15	EEP12080	470 €
	1400 x 800	18	EEP14080	515 €
	1600 x 800	20	EEP16080	572 €
	1800 x 800	22	EEP18080	630 €
	2000 x 800	24	EEP20080	652 €
	2250 x 800	27	EEP22580	786 €
	2500 x 800	30	EEP25080	849 €

900 mm de ancho

	Medidas (mm)	Peso (Kg)	Textura Pizarra	€ PVP
	1000 x 900	15	EEP10090	449 €
	1200 x 900	17	EEP12090	517 €
	1400 x 900	19	EEP14090	575 €
	1600 x 900	22	EEP16090	632 €
	1800 x 900	25	EEP18090	706 €
	2000 x 900	27	EEP20090	748 €
	2250 x 900	30	EEP22590	881 €
	2500 x 900	33	EEP25090	957 €

1000 mm de ancho

	Medidas (mm)	Peso (Kg)	Textura Pizarra	€ PVP
	1000 x 1000	16	EEP100100	481 €
	1200 x 1000	19	EEP120100	572 €
	1400 x 1000	22	EEP140100	614 €
	1600 x 1000	24	EEP160100	674 €
	1800 x 1000	27	EEP180100	768 €
	2000 x 1000	30	EEP200100	861 €
	2250 x 1000	33	EEP225100	973 €
	2500 x 1000	37	EEP250100	1.021 €

1100 mm de ancho

	Medidas (mm)	Peso (Kg)	Textura Pizarra	€ PVP
	1000 x 1100	17	EEP100110	534 €
	1200 x 1100	20	EEP120110	648 €
	1400 x 1100	23	EEP140110	699 €
	1600 x 1100	26	EEP160110	770 €
	1800 x 1100	29	EEP180110	876 €
	2000 x 1100	32	EEP200110	928 €
	2250 x 1100	36	EEP225110	1.049 €
	2500 x 1100	40	EEP250110	1.121 €

1200 mm de ancho

	Medidas (mm)	Peso (Kg)	Textura Pizarra	€ PVP
	1000 x 1200	19	EEP100120	572 €
	1200 x 1200	22	EEP120120	629 €
	1400 x 1200	25	EEP140120	749 €
	1600 x 1200	28	EEP160120	824 €
	1800 x 1200	32	EEP180120	939 €
	2000 x 1200	36	EEP200120	994 €
	2250 x 1200	40	EEP225120	1.125 €
	2500 x 1200	44	EEP250120	1.191 €

1450 mm de ancho

	Medidas (mm)	Peso (Kg)	Textura Pizarra	€ PVP
	1450 x 1450	31	EEP145145	910 €

Paneles para alicatar

Skin Panels

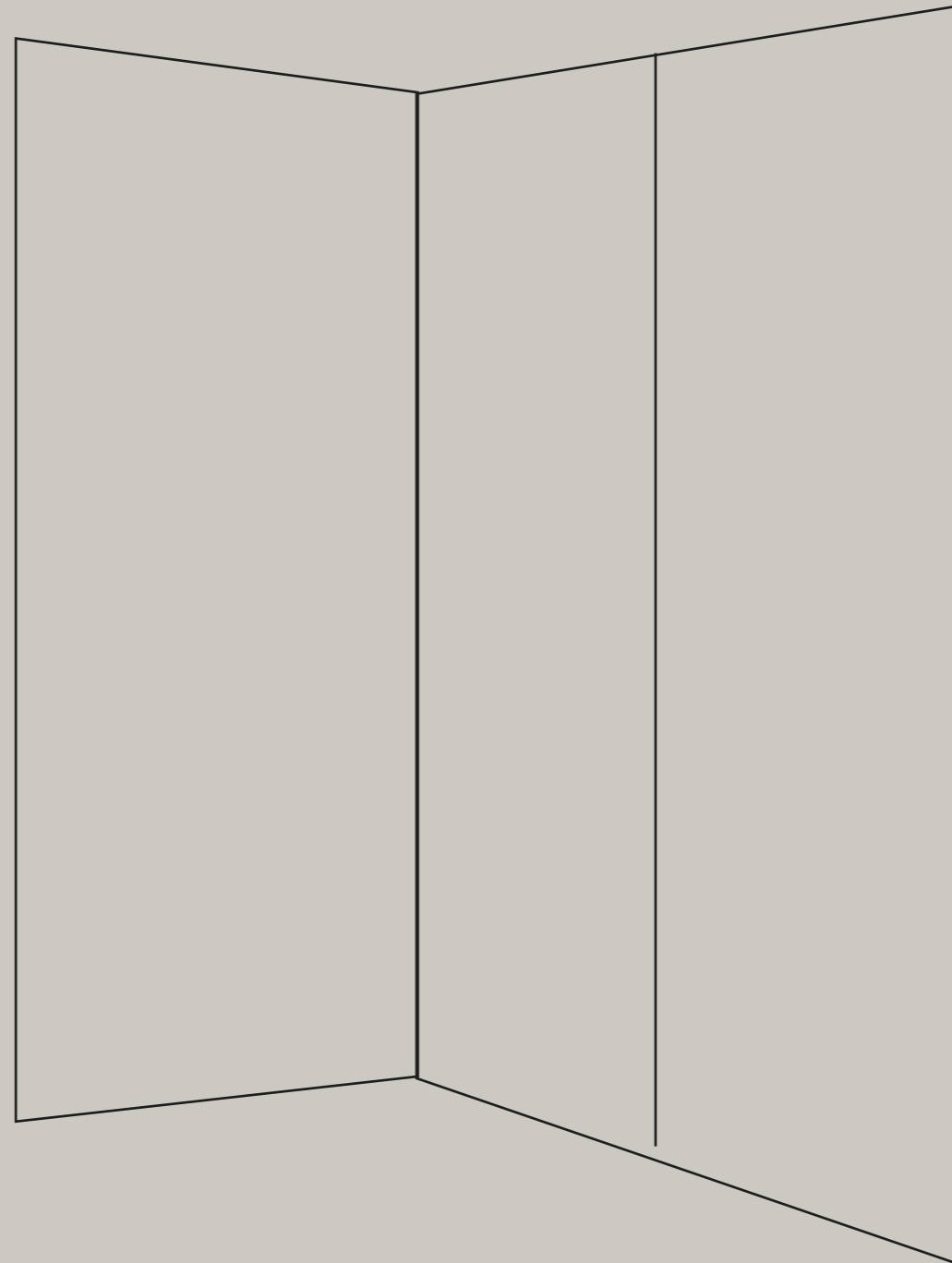

Skin Panels

Paneles de baño de gran formato para paredes

Dimensiones & Sistemas de Colocación



Vídeo instalación

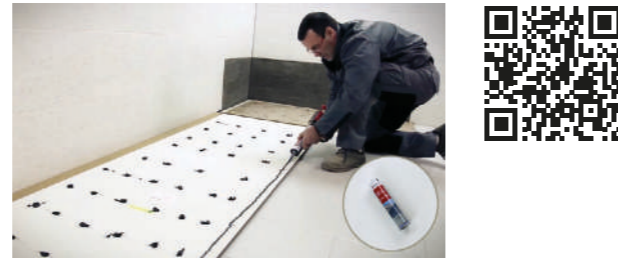

Texturas y colores

Oak

• Oak | Colores sólidos



• Oak | Colores Nature

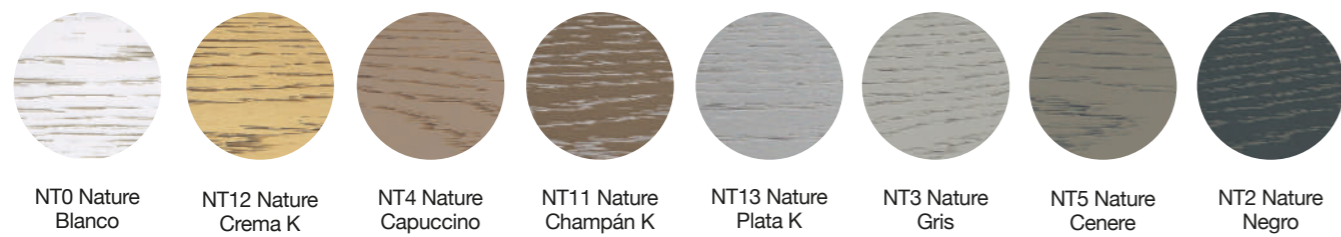

Pizarra

• Pizarra | Colores Sólidos

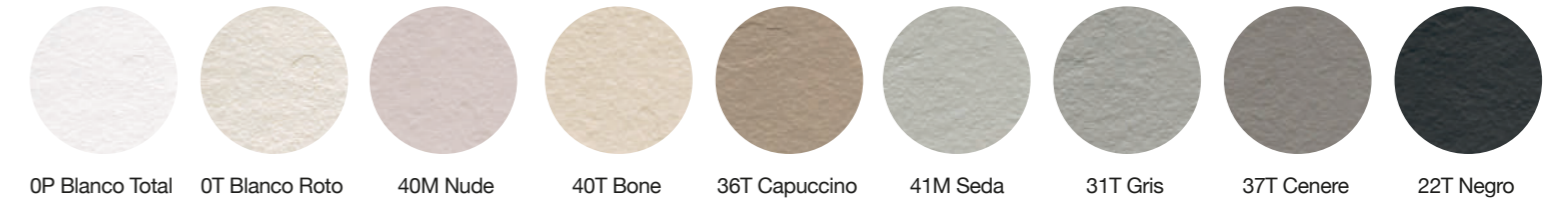

• Pizarra | Colores Nature

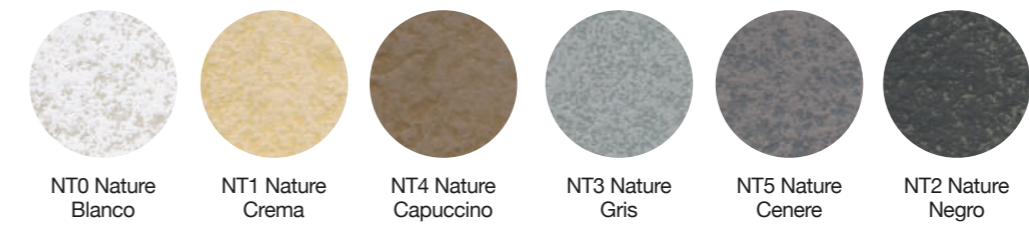

Stucco

• Stucco | Colores Sólidos

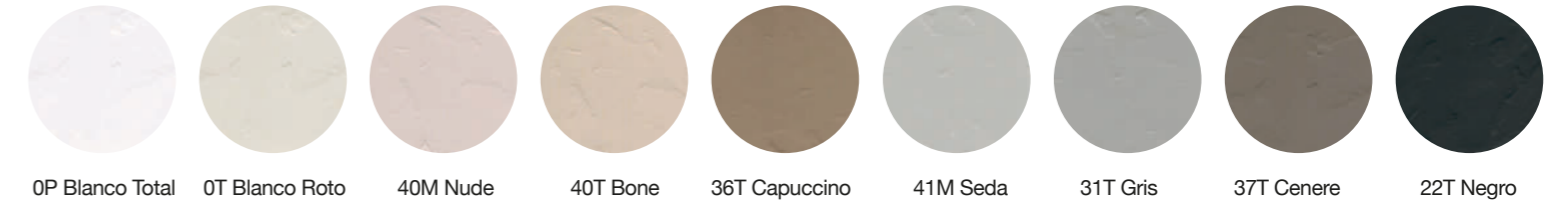

• Stucco | Colores Nature

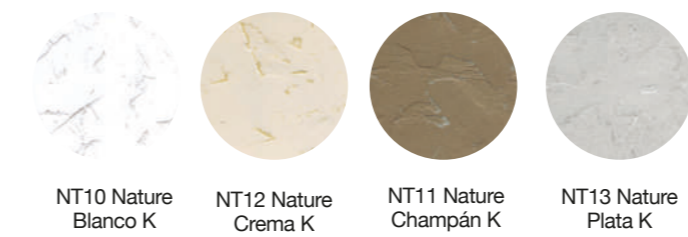

Skin Panels

Paneles de baño de gran formato para paredes

Venezia

• Pizarra | Colores Sólidos



0P Blanco Total 0T Blanco Roto 40M Nude 40T Bone 36T Capuccino 41M Seda 31T Gris 37T Cenere 22T Negro

Lastra

• Lastra | Colores Sólidos



0P Blanco Total 0T Blanco Roto 40M Nude 40T Bone 36T Capuccino 41M Seda 31T Gris 37T Cenere 22T Negro

Betao

• Betao | Colores Sólidos



0P Blanco Total 0T Blanco Roto 40M Nude 40T Bone 36T Capuccino 41M Seda 31T Gris 37T Cenere 22T Negro

Saco

• Pizarra | Colores Sólidos



0P Blanco Total 0T Blanco Roto 40M Nude 40T Bone 36T Capuccino 41M Seda 31T Gris 37T Cenere 22T Negro

Liso

• Liso | Colores Sólidos



0P Blanco Total 0T Blanco Roto 40M Nude 40T Bone 36T Capuccino 41M Seda 31T Gris 37T Cenere 22T Negro

Skin Panels

Paneles de baño de gran formato para paredes

Paneles verticales para alicatar (H: 2400 mm.)

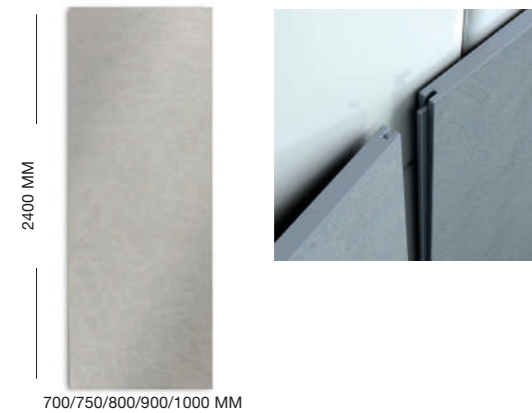

2400 MM

700/750/800/900/1000 MM

Observaciones Generales

- > Las uniones entre los paneles verticales se realizan con una chaveta.
- > Se instalan sin perfiles de aluminio ni remates.
- > Los paneles verticales se pueden cortar especiales de largo y alto.
- > Los colores Nature son aplicados a mano y pueden sufrir ligeras diferencias de tonalidad.
- > La unión entre los paneles no es una continuación del patrón de la textura, por eso las líneas de las texturas no tienen por qué coincidir.

L x P x H (mm)	Peso (Kg)	Oak	Pizarra	Stucco	Venezia	Precio €
700 X 6 X 2400	27	KOV70240	SPV70240	KTV70240	KVV70240	345 €
750 X 6 X 2400	29	-	SPV75240	-	-	367 €
800 X 6 X 2400	31	KOV80240	SPV80240	KTV80240	KVV80240	388 €
900 X 6 X 2400	35	KOV90240	SPV90240	KTV90240	KVV90240	432 €
1000 X 6 X 2400	38	KOV100240	SPV100240	KTV100240	KVV100240	475 €
- 1 m²	-	KOVPIEZA	SPVPIEZA	KTVPIEZA	KVUPIEZA	202 €/m²

L x P x H (mm)	Peso (Kg)	Lastra	Betao	Saco	Liso	Precio €
700 X 6 X 2400	27	KLAV70240	KBV70240	KSV70240	SLV70240	345 €
800 X 6 X 2400	31	KLAV80240	KBV80240	KSV80240	SLV80240	367 €
900 X 6 X 2400	35	KLAV90240	KBV90240	KSV90240	SLV90240	388 €
1000 X 6 X 2400	38	KLAV100240	KBV100240	KSV100240	SLV100240	432 €
- 1 m²	-	KLAVPIEZA	KBVPIEZA	KSVPIEZA	SLVPIEZA	202 €/m²



700/750/800/900/1000 MM

2400 MM

Silicona de sellado

• Colores

Blanco total	Blanco roto	Nude	Bone	Capuccino	Seda	Gris	Cenere	Negro
MASIOP	MASIOT	MASI40M	MASI40T	MASI36T	MASI41M	MASI31T	MASI37T	MASI22T
10 €	10 €	10 €	10 €	10 €	10 €	10 €	10 €	10 €

Masilla rápida para montaje de paneles



Blanco

MARAPI

PVP €

13 €

Observaciones

- > La masilla rápida se utiliza como elemento de fijación rápida para que sujete los paneles durante la instalación, mientras seca la silicona.

Tabla de equivalencias entre acabados de paneles y siliconas

• Colores Sólidos

	Blanco Total	Blanco Roto	Seda	Nude	Bone	Capuccino	Gris	Cenere	Negro
Oak	MASIOP	MASIOT	MASI41M	MASI40M	MASI40T	MASI36T	MASI31T	MASI37T	MASI22T
Pizarra	MASIOP	MASIOT	MASI41M	MASI40M	MASI40T	MASI36T	MASI31T	MASI37T	MASI22T
Stucco	MASIOP	MASIOT	MASI41M	MASI40M	MASI40T	MASI36T	MASI31T	MASI37T	MASI22T
Venezia	MASIOP	MASIOT	MASI41M	MASI40M	MASI40T	MASI36T	MASI31T	MASI37T	MASI22T
Lastra	MASIOP	MASIOT	MASI41M	MASI40M	MASI40T	MASI36T	MASI31T	MASI37T	MASI22T
Betao	MASIOP	MASIOT	MASI41M	MASI40M	MASI40T	MASI36T	MASI31T	MASI37T	MASI22T
Saco	MASIOP	MASIOT	MASI41M	MASI40M	MASI40T	MASI36T	MASI31T	MASI37T	MASI22T
Liso	MASIOP	MASIOT	MASI41M	MASI40M	MASI40T	MASI36T	MASI31T	MASI37T	MASI22T

• Colores Nature

	Nature Blanco K	Nature Champán K	Nature Crema K	Nature Plata K	Nature Blanco	Nature Crema	Nature Capuccino	Nature Gris	Nature Cenere	Nature Negro
Oak	-	MASIK1	MASIK2	MASIK3	MASIOP	-	MASI36T	MASI31T	MASI37T	MASI22T
Stucco	MASIOT	MASIK1	MASIK2	MASIK3	-	-	-	-	-	-
Pizarra	-	-	-	-	MASIOP	MASI18T	MASI36T	MASI31T	MASI37T	MASI22T

Observaciones

- > La diferencia de materiales entre los paneles y las siliconas puede dar lugar a ligeras diferencias de tonalidades, además los colores recomendados siempre son orientativos, si el cliente lo desea puede hacer la instalación con otro color de silicona diferente al recomendado.

NATURE

- > Los colores Nature son aplicados a mano y pueden sufrir ligeras diferencias de tonalidad.
- > La textura Liso no puede hacerse en acabado Nature.
- > **Los paneles de acabado Nature tienen un incremento de un 10% sobre tarifa.**

- > La masilla rápida se utiliza como elemento de fijación rápida para que sujete los paneles durante la instalación, mientras seca la silicona.

RAL

- > **Los paneles de acabado RAL tienen un incremento de un 10% sobre tarifa.**

Celsius

Radiadores

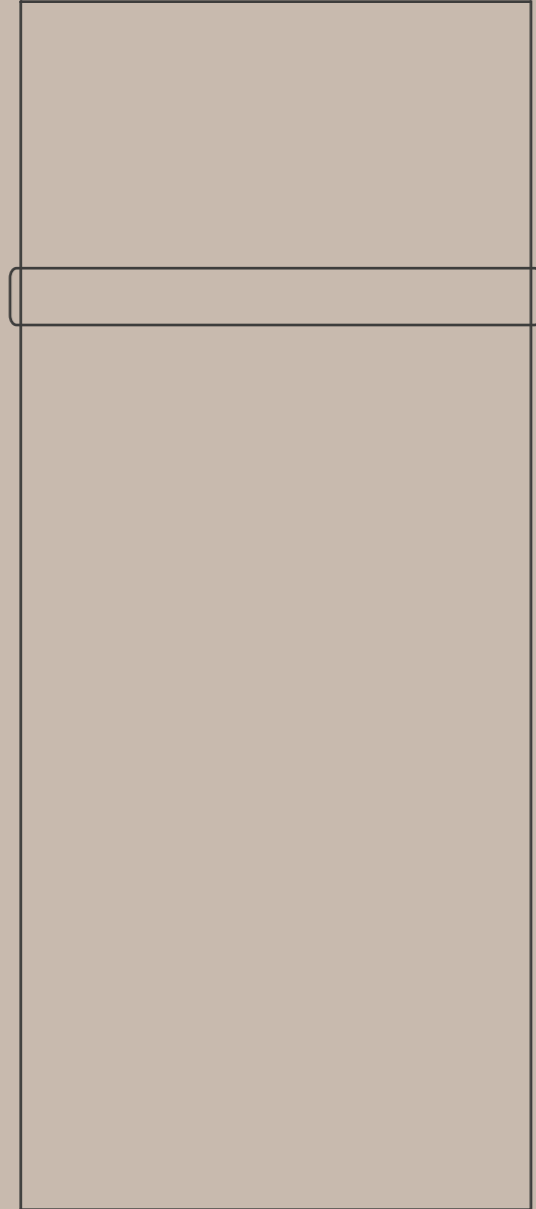

Dimensiones

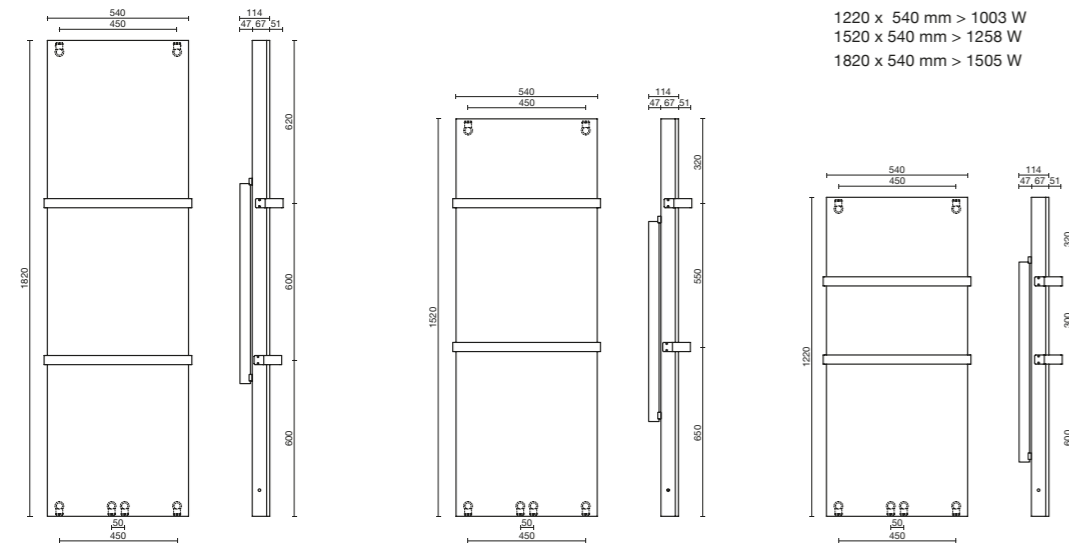

• Sistema de enganche



Texturas y colores

Oak

• Oak | Colores Sólidos



0P Blanco Total 0T Blanco Roto 40M Nude 40T Bone 36T Capuccino 41M Seda 31T Gris 37T Cenere 22T Negro

• Oak | Colores Nature

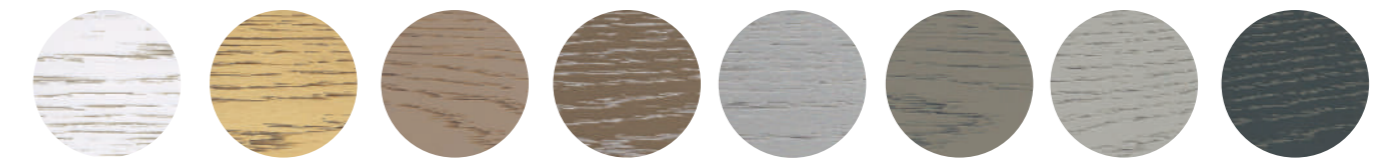

NT0 Nature Blanco NT12 Nature Crema K NT4 Nature Capuccino NT11 Nature Champán K NT13 Nature Plata K NT3 Nature Gris NT5 Nature Cenere NT2 Nature Negro

Pizarra

• Pizarra | Colores Sólidos



0P Blanco Total 0T Blanco Roto 40M Nude 40T Bone 36T Capuccino 41M Seda 31T Gris 37T Cenere 22T Negro

• Pizarra | Colores Nature

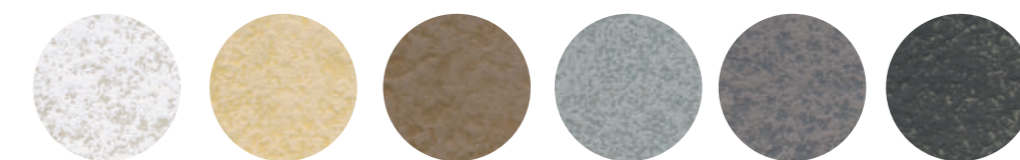

NT0 Nature Blanco NT1 Nature Crema K NT4 Nature Capuccino NT3 Nature Gris NT5 Nature Cenere NT2 Nature Negro

Celsius

Radiadores hidráulicos. Sistema tradicional

Stucco

• Stucco | Colores Sólidos



0P Blanco Total 0T Blanco Roto 40M Nude 40T Bone 36T Capuccino 41M Seda 31T Gris 37T Cenere 22T Negro

• Stucco | Colores Nature

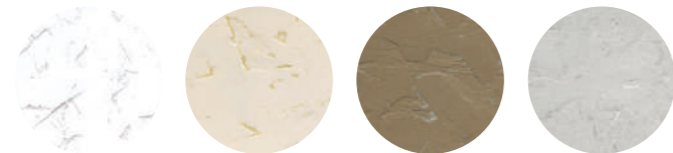

NT10 Nature Blanco K NT12 Nature Crema K NT11 Nature Champán K NT13 Nature Plata K

Venezia

• Venezia | Colores Sólidos



0P Blanco Total 0T Blanco Roto 40M Nude 40T Bone 36T Capuccino 41M Seda 31T Gris 37T Cenere 22T Negro

Lastra

• Lastra | Colores Sólidos



0P Blanco Total 0T Blanco Roto 40M Nude 40T Bone 36T Capuccino 41M Seda 31T Gris 37T Cenere 22T Negro

Betao

• Betao | Colores Sólidos



0P Blanco Total 0T Blanco Roto 40M Nude 40T Bone 36T Capuccino 41M Seda 31T Gris 37T Cenere 22T Negro

Liso

• Liso | Colores Sólidos



0P Blanco Total 0T Blanco Roto 40M Nude 40T Bone 36T Capuccino 41M Seda 31T Gris 37T Cenere 22T Negro

Saco

• Pizarra | Colores Sólidos

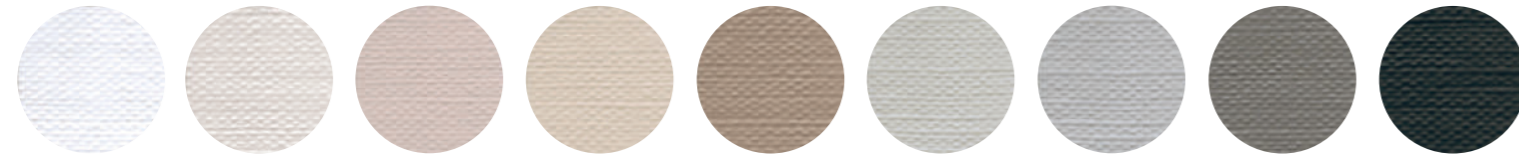

0P Blanco Total 0T Blanco Roto 40M Nude 40T Bone 36T Capuccino 41M Seda 31T Gris 37T Cenere 22T Negro

Radiadores de agua



L x P x H (mm)	Potencia (W)	Peso (Kg)	Liso	Stucco	Oak	Pizarra	PVP €/cm
540 x 50 x 1220	1003	39	CRVL120	CRVT120	CRVO120	CRVP120	639 €
540 x 50 x 1520	1254	48	CRVL150	CRVT150	CRVO150	CRVP150	726 €
540 x 50 x 1820	1505	57	CRVL180	CRVT180	CRVO180	CRVP180	841 €

L x P x H (mm)	Potencia (W)	Peso (Kg)	Venezia	Saco	Lastra	Betao	PVP €/cm
540 x 50 x 1220	1003	39	CRVV120	CRVS120	CRVLA120	CRVB120	639 €
540 x 50 x 1520	1254	48	CRVV150	CRVS150	CRVLA150	CRVB150	726 €
540 x 50 x 1820	1505	57	CRVV180	CRVS180	CRVLA180	CRVB180	841 €

Toalleros para radiadores

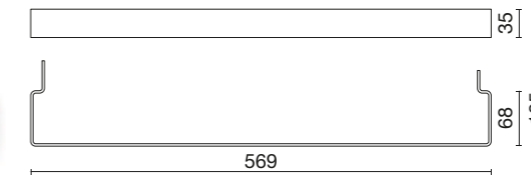

L x P x H (mm)	Acabado Cromado	€ unidad
569 x 105 x 35	TOINOX	118 €

Observaciones



- > Las válvulas y adaptadores no están incluidos en el precio.
- > Opción toallero: **118 €/ud.**



- > No hay opción a medidas especiales ni intermedias

NATURE

- > Los colores Nature son aplicados a mano y pueden sufrir ligeras diferencias de tonalidad.
- > La textura Liso no puede hacerse en acabado Nature.
- > Los radiadores de acabado Nature tienen un incremento de un **10% sobre tarifa.**

RAL

- > Los radiadores de acabado RAL tienen un incremento de un **10% sobre tarifa.**

Válvulas y adaptadores

• Válvulas

• **Válvula doble monobitubo**
1/2" toma 50mm. cromado

Referencia	PVP €
PVL2	118 €



• **Cabezal Termostático**
Cromado

Referencia	PVP €
PVLCT	60 €



• **Válvula derecha mando**
Lateral Cromado 1/2"

Referencia	PVP €
VLVD	70 €



• **Válvula izquierda mando**
Lateral Cromado 1/2"

Referencia	PVP €
VLVI	70 €



• **Detentor lateral izquierdo**
Cromado 1/2"

Referencia	PVP €
VLDI	49 €



• **Detentor lateral derecho**
Cromado 1/2"

Referencia	PVP €
VLDD	49 €



• Adaptadores

• **Adaptador tubo**
Cobre ø14

Referencia	PVP €
PVLAC14	6 €



• **Adaptador tubo**
Cobre ø15

Referencia	PVP €
PVLAC15	6 €



• **Adaptador tubo multicapa**
16x2 (ø externo x espesor)

Referencia	PVP €
PVLAM16X2	8 €



• **Adaptador tubo multicapa**
18x2 (ø externo x espesor)

Referencia	PVP €
PVLAM18X2	8 €



• **Adaptador FIL 24-19 F**
a 3/4" EK

Referencia	PVP €
VLR34	6 €



Vulcano

Radiadores ELECTRIC



Dimensiones & Sistemas de Colocación

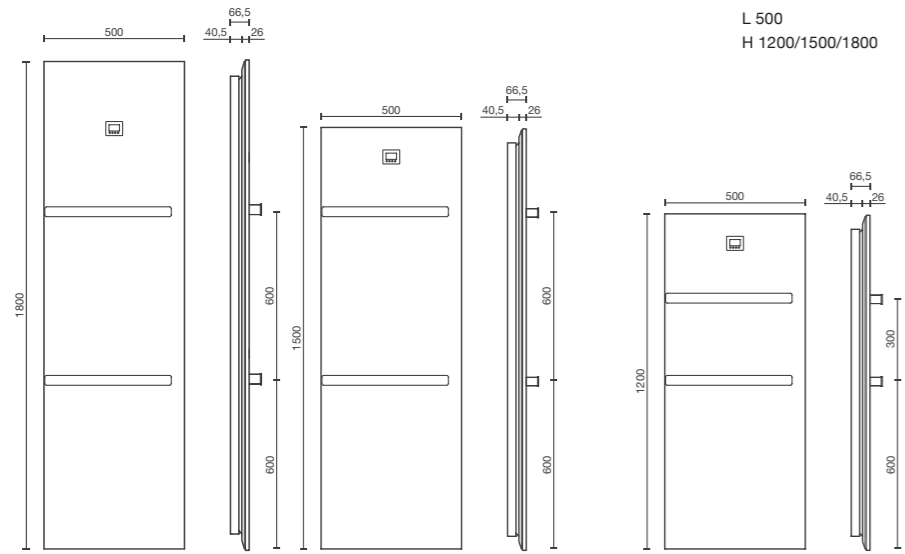

• Sistema de enganche

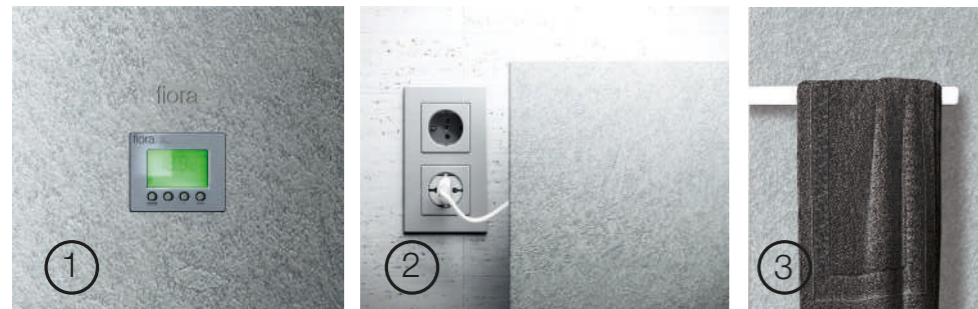

01. Pantalla digital de control.
02. Enchufes.
03. Toallero.

Texturas y colores

Oak

• Oak | Colores Sólidos



0P Blanco Total 0T Blanco Roto 40M Nude 40T Bone 36T Capuccino 41M Seda 31T Gris 37T Cenere 22T Negro

• Oak | Colores Nature

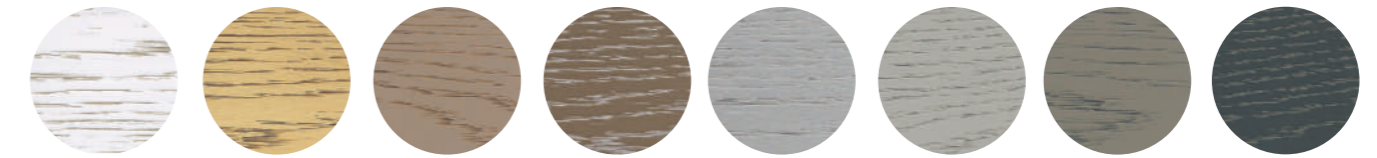

NT0 Nature Blanco NT12 Nature Crema K NT4 Nature Capuccino NT11 Nature Champán K NT13 Nature Plata K NT3 Nature Gris NT5 Nature Cenere NT2 Nature Negro

Pizarra

• Pizarra | Colores Sólidos



0P Blanco Total 0T Blanco Roto 40M Nude 40T Bone 36T Capuccino 41M Seda 31T Gris 37T Cenere 22T Negro

• Pizarra | Colores Nature

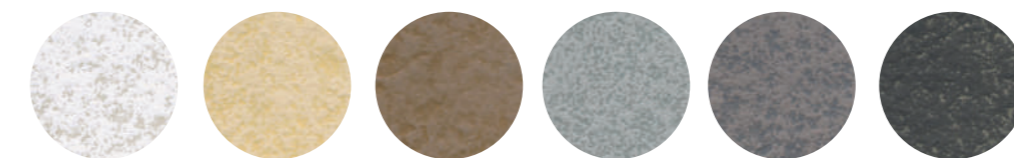

NT0 Nature Blanco NT1 Nature Crema K NT4 Nature Capuccino NT3 Nature Gris NT5 Nature Cenere NT2 Nature Negro

Vulcano

Radiadores ELECTRIC

Stucco

• Stucco | Colores Sólidos



0P Blanco Total 0T Blanco Roto 40M Nude 40T Bone 36T Capuccino 41M Seda 31T Gris 37T Cenere 22T Negro

• Stucco | Colores Nature

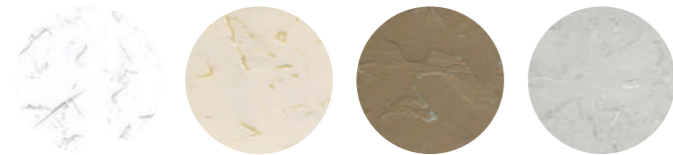

NT10 Nature Blanco K NT12 Nature Crema K NT11 Nature Champán K NT13 Nature Plata K

Venezia

• Pizarra | Colores Sólidos



0P Blanco Total 0T Blanco Roto 40M Nude 40T Bone 36T Capuccino 41M Seda 31T Gris 37T Cenere 22T Negro

Lastra

• Lastra | Colores Sólidos



0P Blanco Total 0T Blanco Roto 40M Nude 40T Bone 36T Capuccino 41M Seda 31T Gris 37T Cenere 22T Negro

Betao

• Betao | Colores Sólidos



0P Blanco Total 0T Blanco Roto 40M Nude 40T Bone 36T Capuccino 41M Seda 31T Gris 37T Cenere 22T Negro

Liso

• Liso | Colores Sólidos



0P Blanco Total 0T Blanco Roto 40M Nude 40T Bone 36T Capuccino 41M Seda 31T Gris 37T Cenere 22T Negro

Saco

• Pizarra | Colores Sólidos

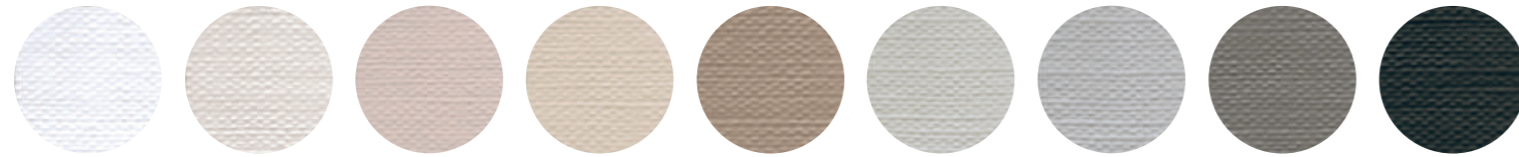

OP Blanco Total OT Blanco Roto 40M Nude 40T Bone 36T Capuccino 41M Seda 31T Gris 37T Cenere 22T Negro

Radiadores eléctricos verticales



L x P x H (mm)	Potencia (W)	Peso (Kg)	Liso	Stucco	Oak	Pizarra	PVP €/cm
500 x 26 x 1200	575	36	VUVELI120	VUVET120	VUVEO120	VUVEP120	901 €
500 x 26 x 1500	700	46	VUVELI150	VUVET150	VUVEO150	VUVEP150	1.046 €
500 x 26 x 1800	800	55	VUVELI180	VUVET180	VUVEO180	VUVEP180	1.193 €

L x P x H (mm)	Potencia (W)	Peso (Kg)	Venezia	Saco	Lastra	Betao	PVP €/cm
500 x 26 x 1200	575	36	VUVEV120	VUVES120	VUVELA120	VUVEB120	901 €
500 x 26 x 1500	700	46	VUVEV150	VUVES150	VUVELA150	VUVEB150	1.046 €
500 x 26 x 1800	800	55	VUVEV180	VUVES180	VUVELA180	VUVEB180	1.193 €

Toalleros para radiadores verticales

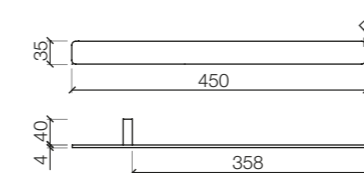

L x P x H (mm)	Acabado Cromado	€ unidad
450 x 45 x 35	TOLAT	102 €

> Si no se especifica lo contrario, la colocación será con el soporte a la izquierda y la abertura a la derecha.

Observaciones



- > Opción toallero a la izquierda: soporte a la izquierda y abertura a la derecha.
- > Opción toallero a la derecha: soporte a la derecha y abertura a la izquierda.



> No hay opción a medidas especiales.

NATURE

- > Los colores Nature son aplicados a mano y pueden sufrir ligeras diferencias de tonalidad.
- > **Los radiadores de acabado Nature tienen un incremento de un 10% sobre tarifa.**

RAL

- > **Los radiadores de acabado RAL tienen un incremento de un 10% sobre tarifa.**

Making

Mobiliario de baño

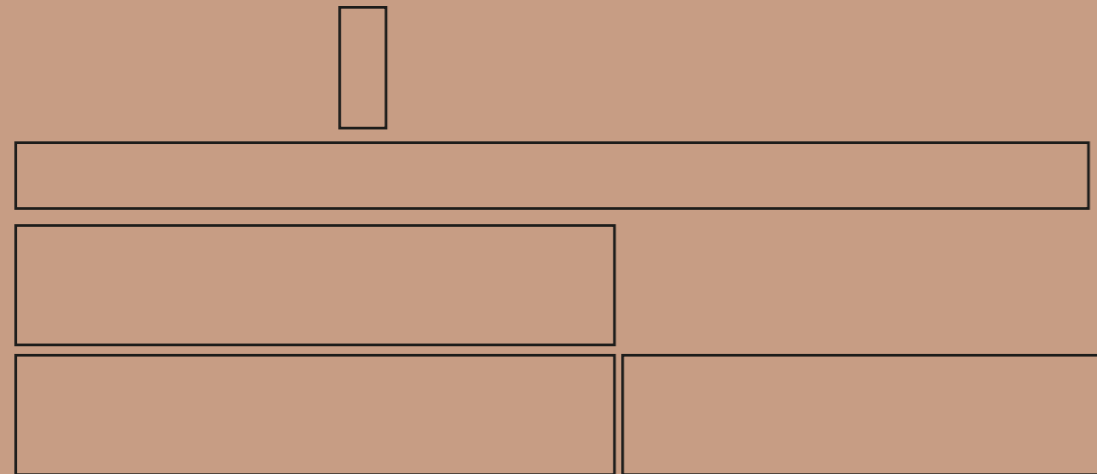

Dimensiones & Sistemas de Colocación

• Mobiliario

3 Alturas diferentes
6 Anchos disponibles: 700/800/900/1100/1200 mm



2 Sist. de colocación



Elementos complementarios

• Opciones del mueble



• Colgables



• Columnas



• MINI Dimensiones

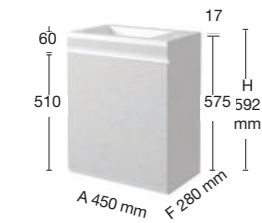

• Consolas&Lavabos

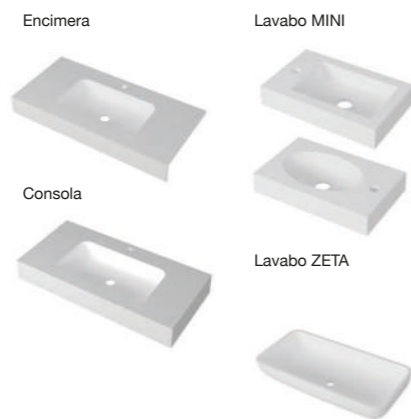

• Columnas cerradas



Elementos complementarios

• Espejos

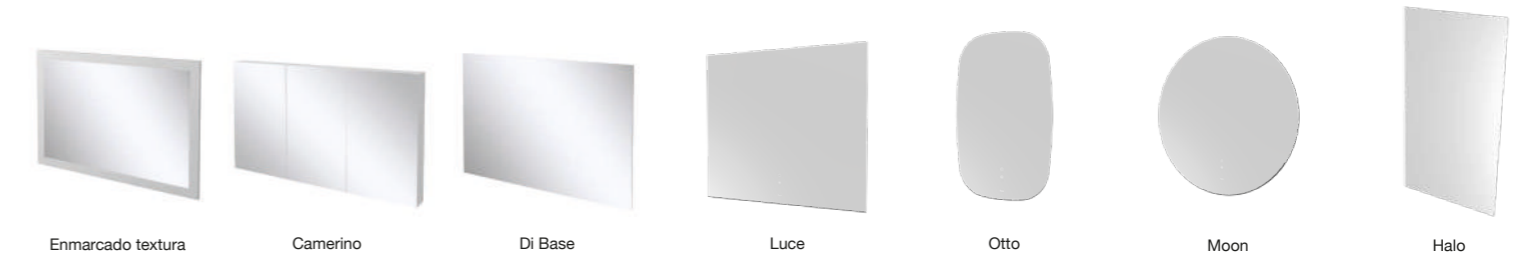

• Espejo enmarcado repisa

Espejo enmarcado con textura en la parte interior



• Apliques

Aplique Dilight Aplique Making

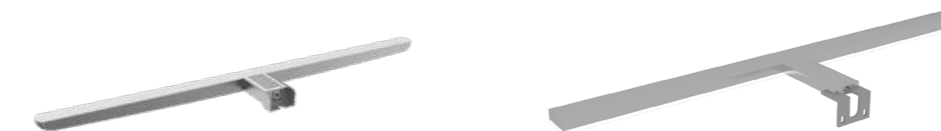

Observaciones

- > Encimeras misma textura que los frentes y mismo color. Los costados serán lisos del color de los frentes.
- > En los muebles, el precio para las medidas intermedias 10% más que la medida superior. Para medidas superiores consultar precio.

- NATURE** > Los colores Nature son aplicados a mano y pueden sufrir ligeras diferencias de tonalidad.
- > La textura Liso no puede hacerse en acabado Nature.
- > **Los muebles de acabado Nature tienen un incremento de un 10% sobre tarifa.**
- RAL** > **Los muebles de acabado RAL tienen un incremento de un 10% sobre tarifa.**

Making

Colección de muebles de baño modular

Texturas y colores

Oak

• Oak | Colores Sólidos

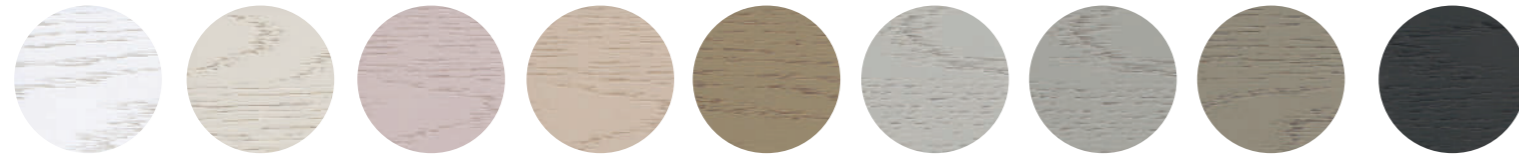

OP Blanco Total OT Blanco Roto 40M Nude 40T Bone 36T Capuccino 41M Seda 31T Gris 37T Cenere 22T Negro

• Oak | Colores Nature

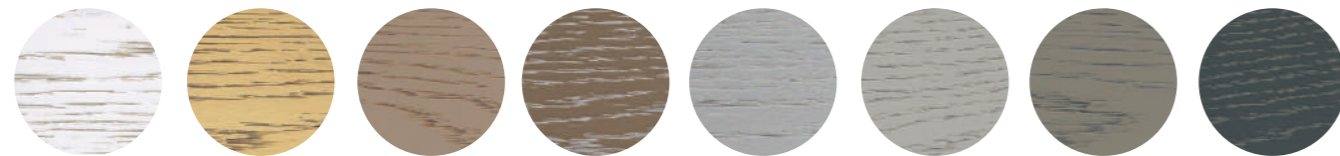

NT0 Nature Blanco NT12 Nature Crema K NT4 Nature Capuccino NT11 Nature Champán K NT13 Nature Plata K NT3 Nature Gris NT5 Nature Cenere NT2 Nature Negro

Pizarra

• Pizarra | Colores Sólidos



OP Blanco Total OT Blanco Roto 40M Nude 40T Bone 36T Capuccino 41M Seda 31T Gris 37T Cenere 22T Negro

• Pizarra | Colores Nature

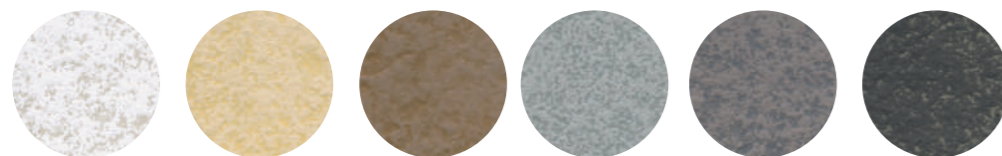

NT0 Nature Blanco NT1 Nature Crema K NT4 Nature Capuccino NT3 Nature Gris NT5 Nature Cenere NT2 Nature Negro

Stucco

• Stucco | Colores Sólidos



OP Blanco Total OT Blanco Roto 40M Nude 40T Bone 36T Capuccino 41M Seda 31T Gris 37T Cenere 22T Negro

• Stucco | Colores Nature

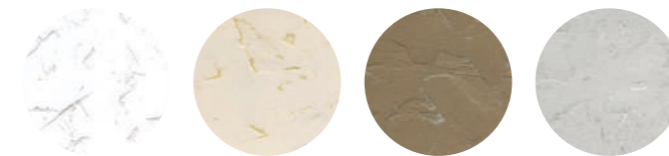

NT10 Nature Blanco K NT12 Nature Crema K NT11 Nature Champán K NT13 Nature Plata K

Liso

• Liso | Colores Sólidos



OP Blanco Total OT Blanco Roto 40M Nude 40T Bone 36T Capuccino 41M Seda 31T Gris 37T Cenere 22T Negro

Mueble estándar 3 cajones con zócalo remetido (encimera incluida)

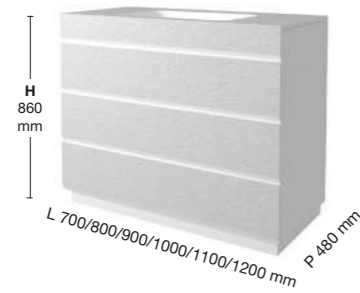

L x P x H (mm)	Peso (Kg)	Pizarra	Liso	Stucco	Oak	€ PVP
700 x 480 x 860	53	MPEZ01	MLEZ01	MTEZ01	MOEZ01	999 €
800 x 480 x 860	60	MPEZ02	MLEZ02	MTEZ02	MOEZ02	1.034 €
900 x 480 x 860	68	MPEZ03	MLEZ03	MTEZ03	MOEZ03	1.103 €
1000 x 480 x 860	77	MPEZ04	MLEZ04	MTEZ04	MOEZ04	1.155 €
1100 x 480 x 860	86	MPEZ05	MLEZ05	MTEZ05	MOEZ05	1.241 €
1200 x 480 x 860	95	MPEZ06	MLEZ06	MTEZ06	MOEZ06	1.266 €

Mueble estándar suspendido de 2 cajones (encimera incluida)

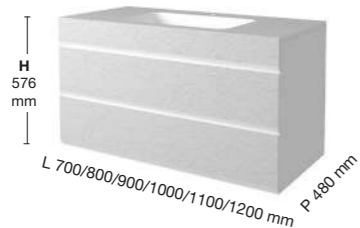

L x P x H (mm)	Peso (Kg)	Pizarra	Liso	Stucco	Oak	€ PVP
700 x 480 x 576	41	MPEC01	MLEC01	MTEC01	MOEC01	870 €
800 x 480 x 576	48	MPEC02	MLEC02	MTEC02	MOEC02	894 €
900 x 480 x 576	55	MPEC03	MLEC03	MTEC03	MOEC03	941 €
1000 x 480 x 576	61	MPEC04	MLEC04	MTEC04	MOEC04	991 €
1100 x 480 x 576	71	MPEC05	MLEC05	MTEC05	MOEC05	1.075 €
1200 x 480 x 576	78	MPEC06	MLEC06	MTEC06	MOEC06	1.096 €

Mueble estándar suspendido de 1 cajón (encimera incluida)

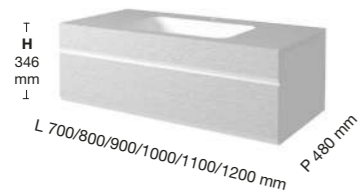

L x P x H (mm)	Peso (Kg)	Pizarra	Liso	Stucco	Oak	€ PVP
700 x 480 x 346	32	MPES01	MLES01	MTES01	MOES01	718 €
800 x 480 x 346	38	MPES02	MLES02	MTES02	MOES02	741 €
900 x 480 x 346	44	MPES03	MLES03	MTES03	MOES03	767 €
1000 x 480 x 346	50	MPES04	MLES04	MTES04	MOES04	811 €
1100 x 480 x 346	56	MPES05	MLES05	MTES05	MOES05	901 €
1200 x 480 x 346	62	MPES06	MLES06	MTES06	MOES06	921 €

Opciones (Añadir al código del mueble)

BALDAS LATERALES



Descripción	Código	€ PVP
Baldas izquierda	BI	+ 0 €
Baldas derecha	BD	+ 0 €
Baldas ambos lados	BDBI	+ 0 €

TOALLERO LATERAL



Descripción	Código	€ PVP
Toallero izquierda	TI	+ 42 €
Toallero derecha	TD	+ 42 €
Toallero ambos lados	TDTI	+ 84 €

BALDAS LATERALES + TOALLERO LATERAL



Descripción	Código	€ PVP
Baldas dcha. Toallero izda.	BDTI	+ 42 €
Baldas izda. Toallero dcha.	BITD	+ 42 €

*Opciones NO disponibles para los muebles de 700 mm ni inferiores

Mueble con zócalo remetido 3 cajones para lavabo sobremesa (encimera incluida)

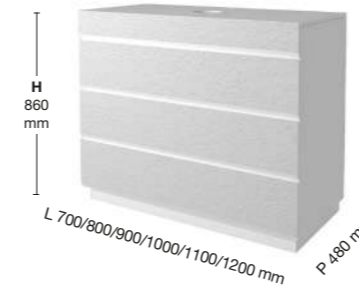

L x P x H (mm)	Peso (Kg)	Pizarra	Liso	Stucco	Oak	€ PVP
700 x 480 x 860	50	MPSZ01	MLSZ01	MTSZ01	MOSZ01	816 €
800 x 480 x 860	57	MPSZ02	MLSZ02	MTSZ02	MOSZ02	851 €
900 x 480 x 860	65	MPSZ03	MLSZ03	MTSZ03	MOSZ03	934 €
1000 x 480 x 860	74	MPSZ04	MLSZ04	MTSZ04	MOSZ04	967 €
1100 x 480 x 860	82	MPSZ05	MLSZ05	MTSZ05	MOSZ05	1.014 €
1200 x 480 x 860	91	MPSZ06	MLSZ06	MTSZ06	MOSZ06	1.039 €

Mueble suspendido 2 cajones para lavabo sobremesa (encimera incluida)

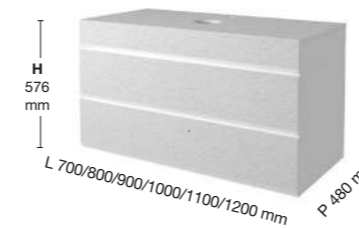

L x P x H (mm)	Peso (Kg)	Pizarra	Liso	Stucco	Oak	€ PVP
700 x 480 x 576	38	MPSC01	MLSC01	MTSC01	MOSC01	687 €
800 x 480 x 576	45	MPSC02	MLSC02	MTSC02	MOSC02	711 €
900 x 480 x 576	52	MPSC03	MLSC03	MTSC03	MOSC03	772 €
1000 x 480 x 576	60	MPSC04	MLSC04	MTSC04	MOSC04	803 €
1100 x 480 x 576	67	MPSC05	MLSC05	MTSC05	MOSC05	848 €
1200 x 480 x 576	74	MPSC06	MLSC06	MTSC06	MOSC06	869 €

Mueble suspendido 1 cajón para lavabo sobremesa (encimera incluida)

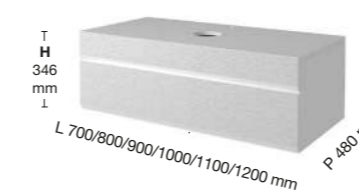

L x P x H (mm)	Peso (Kg)	Pizarra	Liso	Stucco	Oak	€ PVP
700 x 480 x 346	29	MPSS01	MLSS01	MTSS01	MOSS01	535 €
800 x 480 x 346	35	MPSS02	MLSS02	MTSS02	MOSS02	558 €
900 x 480 x 346	41	MPSS03	MLSS03	MTSS03	MOSS03	598 €
1000 x 480 x 346	47	MPSS04	MLSS04	MTSS04	MOSS04	623 €
1100 x 480 x 346	52	MPSS05	MLSS05	MTSS05	MOSS05	674 €
1200 x 480 x 346	58	MPSS06	MLSS06	MTSS06	MOSS06	694 €

Opciones (Añadir al código del mueble)

BALDAS LATERALES



Descripción	Código	€ PVP
Baldas izquierda	BI	+ 0 €
Baldas derecha	BD	+ 0 €
Baldas ambos lados	BDBI	+ 0 €

TOALLERO LATERAL



Descripción	Código	€ PVP
Toallero izquierda	TI	+ 42 €
Toallero derecha	TD	+ 42 €
Toallero ambos lados	TDTI	+ 84 €

BALDAS LATERALES + TOALLERO LATERAL

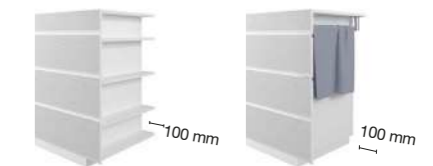

Descripción	Código	€ PVP
Baldas dcha. Toallero izda.	BDTI	+ 42 €
Baldas izda. Toallero dcha.	BITD	+ 42 €

*Opciones NO disponibles para los muebles de 700 mm ni inferiores

Mueble estándar 3 cajones con zócalo remetido (sin encimera)

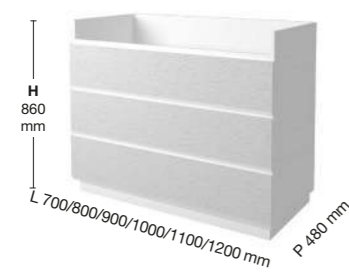

L x P x H (mm)	Peso (Kg)	Pizarra	Liso	Stucco	Oak	€ PVP
700 x 480 x 860	40	MPMERZ01	MLMERZ01	MTMERZ01	MOMERZ01	512 €
800 x 480 x 860	44	MPMERZ02	MLMERZ02	MTMERZ02	MOMERZ02	536 €
900 x 480 x 860	49	MPMERZ03	MLMERZ03	MTMERZ03	MOMERZ03	594 €
1000 x 480 x 860	55	MPMERZ04	MLMERZ04	MTMERZ04	MOMERZ04	619 €
1100 x 480 x 860	60	MPMERZ05	MLMERZ05	MTMERZ05	MOMERZ05	634 €
1200 x 480 x 860	66	MPMERZ06	MLMERZ06	MTMERZ06	MOMERZ06	648 €

Coqueta estándar con zócalo remetido 3 cajones (sin tapa)

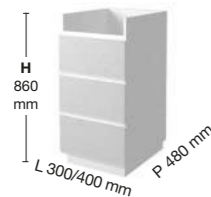

L x P x H (mm)	Peso (Kg)	Pizarra	Liso	Stucco	Oak	€ PVP
300 x 480 x 860	25	MPEZ30	MLEZ30	MTEZ30	MOEZ30	462 €
400 x 480 x 860	28	MPEZ00	MLEZ00	MTEZ00	MOEZ00	478 €

Coqueta estándar puerta derecha con zócalo remetido (sin tapa)

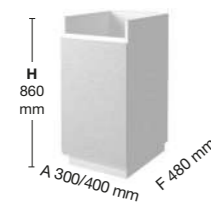

L x P x H (mm)	Peso (Kg)	Pizarra	Liso	Stucco	Oak	€ PVP
300 x 480 x 860	17	MPEZP30D	MLEZP30D	MTEZP30D	MOEZP30D	241 €
400 x 480 x 860	20	MPEZP00D	MLEZP00D	MTEZP00D	MOEZP00D	257 €

Coqueta estándar puerta izquierda con zócalo remetido (sin tapa)

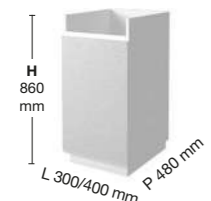

L x P x H (mm)	Peso (Kg)	Pizarra	Liso	Stucco	Oak	€ PVP
300 x 480 x 860	17	MPEZP30I	MLEZP30I	MTEZP30I	MOEZP30I	241 €
400 x 480 x 860	20	MPEZP00I	MLEZP00I	MTEZP00I	MOEZP00I	257 €

Opciones (Añadir al código del mueble)

BALDAS LATERALES



Descripción	Código	€ PVP
Baldas izquierda	BI	+ 0 €
Baldas derecha	BD	+ 0 €
Baldas ambos lados	BDBI	+ 0 €

TOALLERO LATERAL



Descripción	Código	€ PVP
Toallero izquierda	TI	+ 42 €
Toallero derecha	TD	+ 42 €
Toallero ambos lados	TDTI	+ 84 €

BALDAS LATERALES + TOALLERO LATERAL

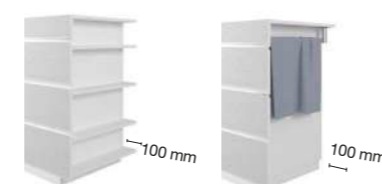

Descripción	Código	€ PVP
Baldas dcha. Toallero izda.	BDTI	+ 42 €
Baldas izda. Toallero dcha.	BITD	+ 42 €

*Opciones NO disponibles para los muebles de 700 mm ni inferiores

Mueble sobremesa 3 cajones con zócalo remetido (sin encimera)

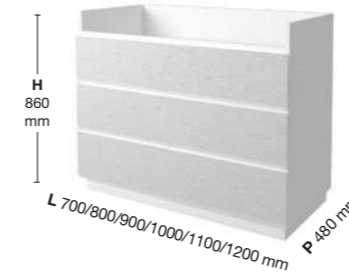

L x P x H (mm)	Peso (Kg)	Pizarra	Liso	Stucco	Oak	€ PVP
700 x 480 x 860	40	MPMSRZ01	MLMSRZ01	MTMSRZ01	MOMSRZ01	512 €
800 x 480 x 860	44	MPMSRZ02	MLMSRZ02	MTMSRZ02	MOMSRZ02	536 €
900 x 480 x 860	49	MPMSRZ03	MLMSRZ03	MTMSRZ03	MOMSRZ03	594 €
1000 x 480 x 860	55	MPMSRZ04	MLMSRZ04	MTMSRZ04	MOMSRZ04	619 €
1100 x 480 x 860	60	MPMSRZ05	MLMSRZ05	MTMSRZ05	MOMSRZ05	634 €
1200 x 480 x 860	66	MPMSRZ06	MLMSRZ06	MTMSRZ06	MOMSRZ06	648 €

Coqueta sobremesa con zócalo remetido 3 cajones (sin tapa)

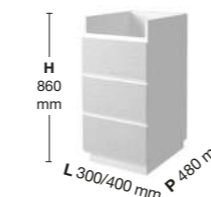

L x P x H (mm)	Peso (Kg)	Pizarra	Liso	Stucco	Oak	€ PVP
300 x 480 x 860	25	MPSZ30	MLSZ30	MTSZ30	MOSZ30	462 €
400 x 480 x 860	28	MPSZ00	MLSZ00	MTSZ00	MOSZ00	478 €

Coqueta sobremesa puerta derecha con zócalo remetido (sin tapa)

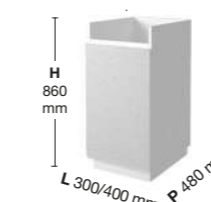

L x P x H (mm)	Peso (Kg)	Pizarra	Liso	Stucco	Oak	€ PVP
300 x 480 x 860	17	MPSZP30D	MLSZP30D	MTSZP30D	MOSZP30D	241 €
400 x 480 x 860	20	MPSZP00D	MLSZP00D	MTSZP00D	MOSZP00D	257 €

Coqueta sobremesa puerta izquierda con zócalo remetido (sin tapa)

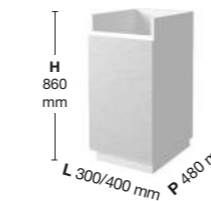

L x P x H (mm)	Peso (Kg)	Pizarra	Liso	Stucco	Oak	€ PVP
300 x 480 x 860	17	MPSZP30I	MLSZP30I	MTSZP30I	MOSZP30I	241 €
400 x 480 x 860	20	MPSZP00I	MLSZP00I	MTSZP00I	MOSZP00I	257 €

Opciones (Añadir al código del mueble)

BALDAS LATERALES



Descripción	Código	€ PVP
Baldas izquierda	BI	+ 0 €
Baldas derecha	BD	+ 0 €
Baldas ambos lados	BDBI	+ 0 €

TOALLERO LATERAL



Descripción	Código	€ PVP
Toallero izquierda	TI	+ 42 €
Toallero derecha	TD	+ 42 €
Toallero ambos lados	TDTI	+ 84 €

BALDAS LATERALES + TOALLERO LATERAL

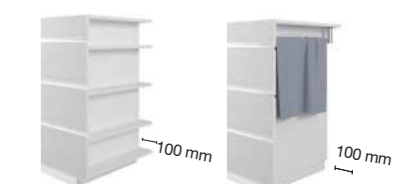

Descripción	Código	€ PVP
Baldas dcha. Toallero izda.	BDTI	+ 42 €
Baldas izda. Toallero dcha.	BITD	+ 42 €

*Opciones NO disponibles para los muebles de 700 mm ni inferiores

Mueble estándar suspendido de 2 cajones (sin encimera)



L x P x H (mm)	Peso (Kg)	Pizarra	Liso	Stucco	Oak	€ PVP
700 x 480 x 576	28	MPMERC01	MLMERC01	MTMERC01	MOMERC01	383 €
800 x 480 x 576	32	MPMERC02	MLMERC02	MTMERC02	MOMERC02	396 €
900 x 480 x 576	36	MPMERC03	MLMERC03	MTMERC03	MOMERC03	432 €
1000 x 480 x 576	41	MPMERC04	MLMERC04	MTMERC04	MOMERC04	455 €
1100 x 480 x 576	45	MPMERC05	MLMERC05	MTMERC05	MOMERC05	468 €
1200 x 480 x 576	49	MPMERC06	MLMERC06	MTMERC06	MOMERC06	478 €

Coqueta estándar suspendida de 2 cajones (sin tapa)



L x P x H (mm)	Peso (Kg)	Pizarra	Liso	Stucco	Oak	€ PVP
300 x 480 x 576	20	MPEC30	MLEC30	MTEC30	MOEC30	334 €
400 x 480 x 576	23	MPEC00	MLEC00	MTEC00	MOEC00	350 €

Coqueta estándar puerta derecha suspendida (sin tapa)



L x P x H (mm)	Peso (Kg)	Pizarra	Liso	Stucco	Oak	€ PVP
300 x 480 x 576	15	MPECP30D	MLECP30D	MTECP30D	MOECP30D	231 €
400 x 480 x 576	18	MPECP00D	MLECP00D	MTECP00D	MOECP00D	248 €

(sin tapa)



L x P x H (mm)	Peso (Kg)	Pizarra	Liso	Stucco	Oak	€ PVP
300 x 480 x 576	15	MPECP30I	MLECP30I	MTECP30I	MOECP30I	231 €
400 x 480 x 576	18	MPECP00I	MLECP00I	MTECP00I	MOECP00I	248 €

Opciones (Añadir al código del mueble)

BALDAS LATERALES

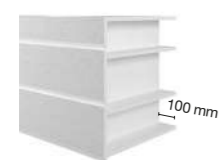

Descripción	Código	€ PVP
Baldas izquierda	BI	+ 0 €
Baldas derecha	BD	+ 0 €
Baldas ambos lados	BDBI	+ 0 €

TOALLERO LATERAL



Descripción	Código	€ PVP
Toallero izquierda	TI	+ 42 €
Toallero derecha	TD	+ 42 €
Toallero ambos lados	TDTI	+ 84 €

BALDAS LATERALES + TOALLERO LATERAL

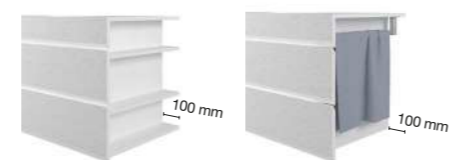

Descripción	Código	€ PVP
Baldas dcha. Toallero izda.	BDTI	+ 42 €
Baldas izda. Toallero dcha.	BITD	+ 42 €

*Opciones NO disponibles para los muebles de 700 mm ni inferiores

Mueble sobremesa suspendido de 2 cajones (sin encimera)

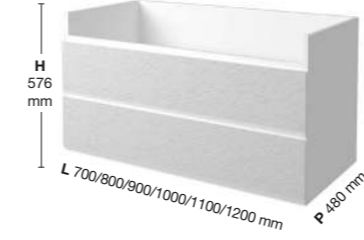

L x P x H (mm)	Peso (Kg)	Pizarra	Liso	Stucco	Oak	€ PVP
700 x 480 x 576	28	MPMSRC01	MLMSRC01	MTMSRC01	MOMSRC01	383 €
800 x 480 x 576	32	MPMSRC02	MLMSRC02	MTMSRC02	MOMSRC02	396 €
900 x 480 x 576	36	MPMSRC03	MLMSRC03	MTMSRC03	MOMSRC03	432 €
1000 x 480 x 576	41	MPMSRC04	MLMSRC04	MTMSRC04	MOMSRC04	455 €
1100 x 480 x 576	45	MPMSRC05	MLMSRC05	MTMSRC05	MOMSRC05	468 €
1200 x 480 x 576	49	MPMSRC06	MLMSRC06	MTMSRC06	MOMSRC06	478 €

Coqueta sobremesa suspendida de 2 cajones (sin tapa)

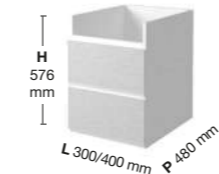

L x P x H (mm)	Peso (Kg)	Pizarra	Liso	Stucco	Oak	€ PVP
300 x 480 x 576	20	MPSC30	MLSC30	MTSC30	MOSCP30	334 €
400 x 480 x 576	23	MPSC00	MLSC00	MTSC00	MOSCP00	350 €

Coqueta sobremesa puerta derecha suspendida (sin tapa)

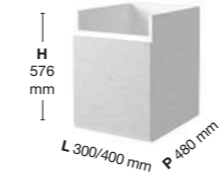

L x P x H (mm)	Peso (Kg)	Pizarra	Liso	Stucco	Oak	€ PVP
300 x 480 x 576	15	MPSCP30D	MLSCP30D	MTSCP30D	MOSCP30D	231 €
400 x 480 x 576	18	MPSCP00D	MLSCP00D	MTSCP00D	MOSCP00D	248 €

Coqueta sobremesa puerta izquierda suspendida (sin tapa)

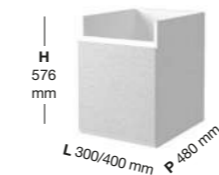

L x P x H (mm)	Peso (Kg)	Pizarra	Liso	Stucco	Oak	€ PVP
300 x 480 x 576	15	MPSCP30I	MLSCP30I	MTSCP30I	MOSCP30I	231 €
400 x 480 x 576	18	MPSCP00I	MLSCP00I	MTSCP00I	MOSCP00I	248 €

Opciones (Añadir al código del mueble)

BALDAS LATERALES

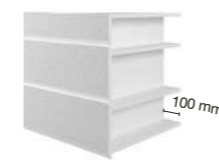

Descripción	Código	€ PVP
Baldas izquierda	BI	+ 0 €
Baldas derecha	BD	+ 0 €
Baldas ambos lados	BDBI	+ 0 €

TOALLERO LATERAL



Descripción	Código	€ PVP
Toallero izquierda	TI	+ 42 €
Toallero derecha	TD	+ 42 €
Toallero ambos lados	TDTI	+ 84 €

BALDAS LATERALES + TOALLERO LATERAL

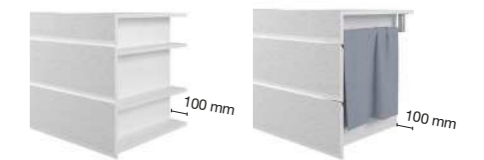

Descripción	Código	€ PVP
Baldas dcha. Toallero izda.	BDTI	+ 42 €
Baldas izda. Toallero dcha.	BITD	+ 42 €

*Opciones NO disponibles para los muebles de 700 mm ni inferiores

Mueble estándar suspendido de 1 cajón (sin encimera)



L x P x H (mm)	Peso (Kg)	Pizarra	Liso	Stucco	Oak	€ PVP
700 x 480 x 346	19	MPMERS01	MLMERS01	MTMERS01	MOMERS01	231 €
800 x 480 x 346	22	MPMERS02	MLMERS02	MTMERS02	MOMERS02	243 €
900 x 480 x 346	25	MPMERS03	MLMERS03	MTMERS03	MOMERS03	258 €
1000 x 480 x 346	28	MPMERS04	MLMERS04	MTMERS04	MOMERS04	275 €
1100 x 480 x 346	30	MPMERS05	MLMERS05	MTMERS05	MOMERS05	294 €
1200 x 480 x 346	33	MPMERS06	MLMERS06	MTMERS06	MOMERS06	303 €

Coqueta estándar suspendida de 1 cajón (sin tapa)



L x P x H (mm)	Peso (Kg)	Pizarra	Liso	Stucco	Oak	€ PVP
300 x 480 x 346	15	MPES30	MLES30	MTES30	MOES30	196 €
400 x 480 x 346	18	MPES00	MLES00	MTES00	MOES00	212 €

Opciones (Añadir al código del mueble)

BALDAS LATERALES



Descripción	Código	€ PVP
Baldas izquierda	BI	+ 0 €
Baldas derecha	BD	+ 0 €
Baldas ambos lados	BDBI	+ 0 €

TOALLERO LATERAL



Descripción	Código	€ PVP
Toallero izquierda	TI	+ 42 €
Toallero derecha	TD	+ 42 €
Toallero ambos lados	TDTI	+ 84 €

BALDAS LATERALES + TOALLERO LATERAL

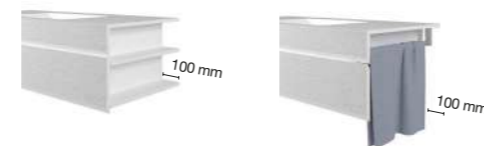

Descripción	Código	€ PVP
Baldas dcha. Toallero izda.	BDTI	+ 42 €
Baldas izda. Toallero dcha.	BITD	+ 42 €

*Opciones NO disponibles para los muebles de 700 mm ni inferiores

Mueble sobremesa suspendido de 1 cajón (sin encimera)



L x P x H (mm)	Peso (Kg)	Pizarra	Liso	Stucco	Oak	€ PVP
700 x 480 x 346	19	MPMSRS01	MLMSRS01	MTMSRS01	MOMSRS01	231 €
800 x 480 x 346	22	MPMSRS02	MLMSRS02	MTMSRS02	MOMSRS02	243 €
900 x 480 x 346	25	MPMSRS03	MLMSRS03	MTMSRS03	MOMSRS03	258 €
1000 x 480 x 346	28	MPMSRS04	MLMSRS04	MTMSRS04	MOMSRS04	275 €
1100 x 480 x 346	30	MPMSRS05	MLMSRS05	MTMSRS05	MOMSRS05	294 €
1200 x 480 x 346	33	MPMSRS06	MLMSRS06	MTMSRS06	MOMSRS06	303 €

Coqueta sobremesa suspendida de 1 cajón (sin tapa)

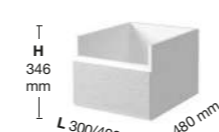

L x P x H (mm)	Peso (Kg)	Pizarra	Liso	Stucco	Oak	€ PVP
300 x 480 x 346	15	MPSS30	MLSS30	MTSS30	MOSS30	196 €
400 x 480 x 346	18	MPSS00	MLSS00	MTSS00	MOSS00	212 €

Opciones (Añadir al código del mueble)

BALDAS LATERALES



Descripción	Código	€ PVP
Baldas izquierda	BI	+ 0 €
Baldas derecha	BD	+ 0 €
Baldas ambos lados	BDBI	+ 0 €

TOALLERO LATERAL



Descripción	Código	€ PVP
Toallero izquierda	TI	+ 42 €
Toallero derecha	TD	+ 42 €
Toallero ambos lados	TDTI	+ 84 €

BALDAS LATERALES + TOALLERO LATERAL

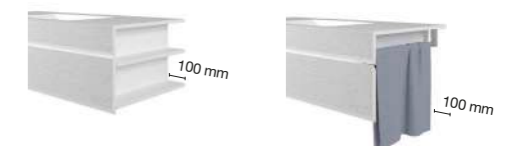

Descripción	Código	€ PVP
Baldas dcha. Toallero izda.	BDTI	+ 42 €
Baldas izda. Toallero dcha.	BITD	+ 42 €

*Opciones NO disponibles para los muebles de 700 mm ni inferiores

Mueble tocador con tapa de 480 mm de fondo (tapa incluida)

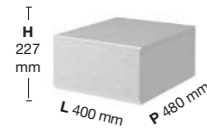
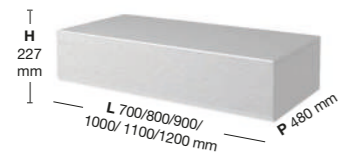

L x P x H (mm)	Peso (Kg)	Pizarra	Liso	Stucco	Oak	€ PVP
400 x 480 x 227	18	MPT00	MLT00	MTT00	MOT00	235 €
700 x 480 x 227	21	MPT01	MLT01	MTT01	MOT01	266 €
800 x 480 x 227	23	MPT02	MLT02	MTT02	MOT02	285 €
900 x 480 x 227	25	MPT03	MLT03	MTT03	MOT03	312 €
1000 x 480 x 227	28	MPT04	MLT04	MTT04	MOT04	320 €
1100 x 480 x 227	30	MPT05	MLT05	MTT05	MOT05	341 €
1200 x 480 x 227	31	MPT06	MLT06	MTT06	MOT06	352 €

Observaciones



- > Precio para las medidas intermedias **+10%**.
- > Para medidas superiores, consultar precio.

- > Las tapas están incluidas en el precio y son siempre en textura Liso.
- > **En el caso de ir 2 muebles unidos, la tapa superior irá en 1 pieza con un incremento del 10% sobre el valor de cada mueble.**

Mueble lavamanos (lavabo incluido)

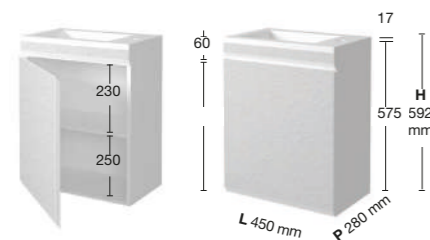

Mueble lavamanos con puerta, encimera incluida

Puerta	L x P x H (mm)	Peso (Kg)	Pizarra	Liso	Stucco	Oak	€ PVP
Derecha	450 x 280 x 575	17	MPL00	MLL00	MTL00	MOL00	440 €
Izquierda	450 x 280 x 575	17	MPL01	MLL01	MTL01	MOL01	440 €

Espejo con puerta

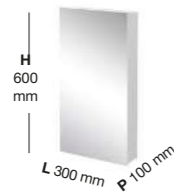

Puerta	L x P x H (mm)	Peso (Kg)	Pizarra	Liso	Stucco	Oak	€ PVP
Derecha	300 x 100 x 600	6	-	MLEP00	-	-	185 €
Izquierda	300 x 100 x 600	6	-	MLEP01	-	-	185 €

Observaciones



- > No hay opción a medidas especiales.



- > Todas las encimeras llevan orificio de grifo si no se pide lo contrario.
- > En el precio del mueble lavamanos está incluida la encimera.

Encimeras integradas para muebles estándar

A	B	C
703	510	100
803	510	150
903	510	200
1003	570	220
1103	570	270
1203	570	320

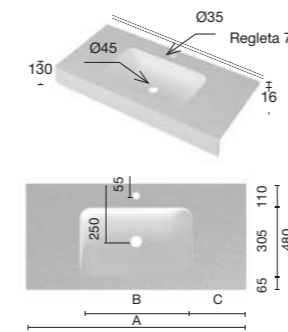

L x P x H (mm)	Peso (Kg)	Pizarra	Liso	Stucco	Oak	€ PVP
703 x 480 x 130	13	MEIP01	MEIL01	MEIT01	MEIO01	487 €
803 x 480 x 130	16	MEIP02	MEIL02	MEIT02	MEIO02	498 €
903 x 480 x 130	19	MEIP03	MEIL03	MEIT03	MEIO03	509 €
1003 x 480 x 130	22	MEIP04	MEIL04	MEIT04	MEIO04	536 €
1103 x 480 x 130	25	MEIP05	MEIL05	MEIT05	MEIO05	607 €
1203 x 480 x 130	29	MEIP06	MEIL06	MEIT06	MEIO06	618 €



- > Para las medidas intermedias **+10%**

Encimeras integradas desplazadas para muebles estándar

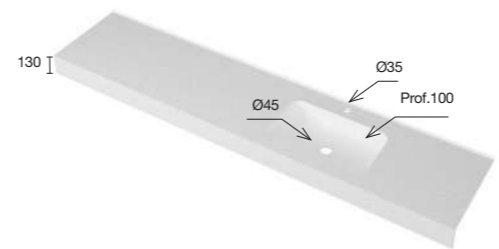

Encimera integrada desplazada especial para mueble estándar. Lavabo pequeño

Lavabo	L x P x H (mm)	Peso (Kg)	Pizarra	Liso	Stucco	Oak	PVP €/cm
Izquierda	≤ 2210 x 480 x 130	31	MEIPPI	MEILPI	MEITPI	MEIOPi	5,80 €
Derecha	≤ 2210 x 480 x 130	31	MEIPPD	MEILPD	MEITPD	MEIOPD	5,80 €

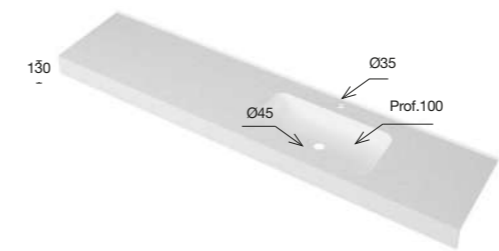
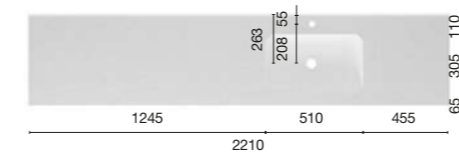

Encimera integrada desplazada especial para mueble estándar. Lavabo grande

Lavabo	L x P x H (mm)	Peso (Kg)	Pizarra	Liso	Stucco	Oak	PVP €/cm
Izquierda	≤ 2210 x 480 x 130	31	MEIPGI	MEILGI	MEITGI	MEIOGI	5,90 €
Derecha	≤ 2210 x 480 x 130	31	MEIPGD	MEILGD	MEITGD	MEIOGD	5,90 €

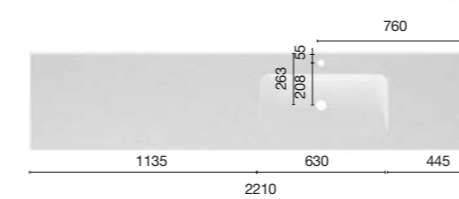

Observaciones

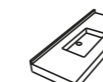

- > **Todas las encimeras llevan orificio de grifo si no se pide lo contrario.**
- > Todas las encimeras llevan incluida una válvula de clic-clac y un sifón.
- > Opción sifón de seguridad + **12 €/ud.**
- > **IMPORTANTE: Si la encimera no apoya completamente en el mueble, debe elegir la opción CONSOLA.**

Encimeras especiales bajoplano para muebles estándar

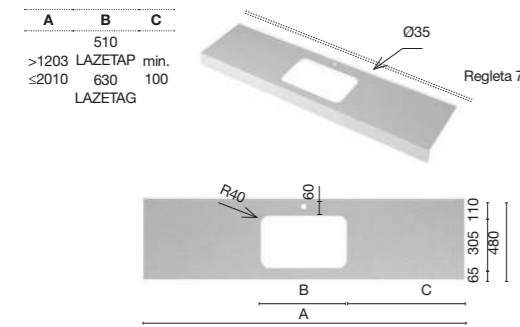

Encimera para lavabo bajoplano Zeta centrado

Lavabo	L x P x H (mm)	Peso (Kg)	Pizarra	Liso	Stucco	Oak	PVP €/cm
Centrado	>1210 ≤ 2010 x 480 x 130	29	MEBP	MEBL	MEBT	MEBO	4,70 €

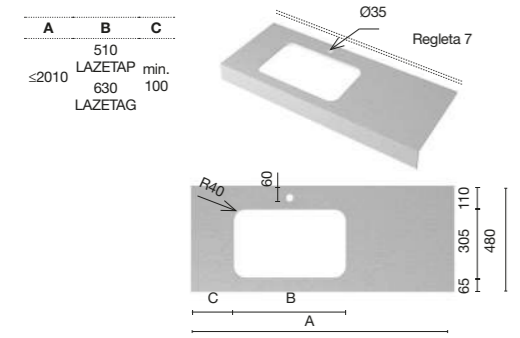

Encimera para lavabo bajoplano Zeta desplazado

Lavabo	L x P x H (mm)	Peso (Kg)	Pizarra	Liso	Stucco	Oak	PVP €/cm
Izquierda	≤ 2010 x 480 x 130	29	MEBPI	MEBPI	MEBTI	MEBOI	4,70 €
Derecha	≤ 2010 x 480 x 130	34	MEBPD	MEBPD	MEBTD	MEBOD	4,70 €

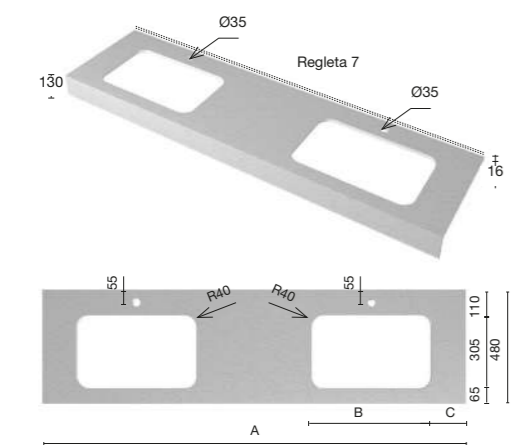

Encimera para 2 lavabos bajoplano Zeta

Lavabo	L x P x H (mm)	Peso (Kg)	Pizarra	Liso	Stucco	Oak	PVP €/cm
Doble	≥1303 ≤ 2010 x 480 x 130	29	MEBP2	MEBL2	MEBT2	MEBO2	4,80 €



Observaciones



- > Todas las encimeras llevan orificio de grifo si no se pide lo contrario.
- > Todas las encimeras llevan incluida una válvula de clic-clac y un sifón.
- > El lavabo no está incluido en el precio.
- > Opción sifón de seguridad + 12 €/ud.

Encimeras para muebles sobremesa

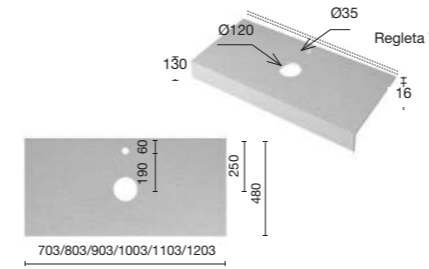

L x P x H (mm)	Peso (Kg)	Pizarra	Liso	Stucco	Oak	€ PVP
703 x 480 x 130	10	MESP01	MESL01	MEST01	MESO01	304 €
803 x 480 x 130	13	MESP02	MESL02	MEST02	MESO02	315 €
903 x 480 x 130	16	MESP03	MESL03	MEST03	MESO03	340 €
1003 x 480 x 130	19	MESP04	MESL04	MEST04	MESO04	348 €
1103 x 480 x 130	22	MESP05	MESL05	MEST05	MESO05	380 €
1203 x 480 x 130	25	MESP06	MESL06	MEST06	MESO06	391 €



> Para las medidas intermedias +10%

Encimeras especiales para muebles sobremesa

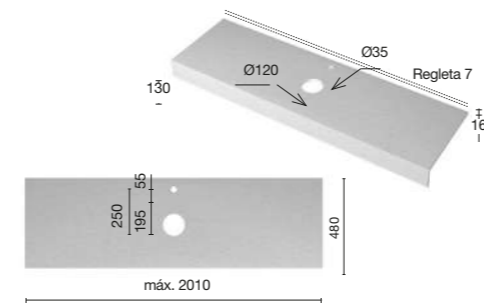

Encimera para lavabo sobremesa lota centrado

Lavabo	L x P x H (mm)	Peso (Kg)	Pizarra	Liso	Stucco	Oak	PVP €/cm
Centrado	≤ 2010 x 480 x 130	33	MESP	MESL	MEST	MESO	4,10 €

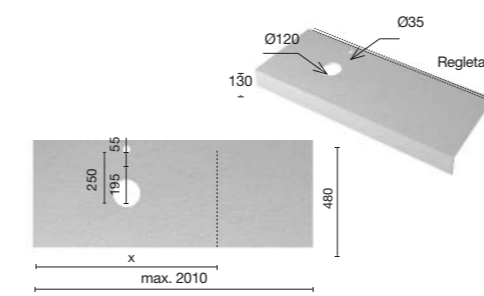

Encimera para lavabo sobremesa lota desplazado

Lavabo	L x P x H (mm)	Peso (Kg)	Pizarra	Liso	Stucco	Oak	PVP €/cm
Izquierda	≤ 2010 x 480 x 130	33	MESPI	MESLI	MESTI	MESOI	4,10 €
Derecha	≤ 2010 x 480 x 130	33	MESPD	MESLD	MESTD	MESOD	4,10 €

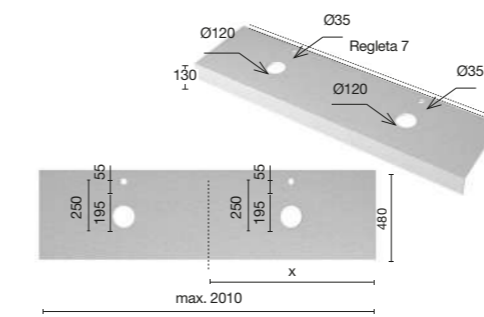

Encimera para lavabo sobremesa lota

Lavabo	L x P x H (mm)	Peso (Kg)	Pizarra	Liso	Stucco	Oak	PVP €/cm
Doble	>1303 ≤ 2010x 480 x 130	33	MESP2	MESL2	MEST2	MESO2	4,10 €

Observaciones



- > Todas las encimeras llevan orificio de grifo si no se pide lo contrario.
- > El lavabo no está incluido en el precio.
- > **IMPORTANTE:** Si la encimera no apoya completamente en el mueble, debe elegir la opción CONSOLA.

Consola recta Making lavabo integrado

A	B	L x P x H (mm)	Peso (Kg)	Pizarra	Liso	Stucco	Oak	€ PVP
703		703 x 480 x 130	14	MPCI01	MLCI01	MTCI01	MOCI01	701 €
803	510	803 x 480 x 130	17	MPCI02	MLCI02	MTCI02	MOCI02	720 €
903		903 x 480 x 130	20	MPCI03	MLCI03	MTCI03	MOCI03	739 €
1003		1003 x 480 x 130	23	MPCI04	MLCI04	MTCI04	MOCI04	758 €
1103	570	1103 x 480 x 130	27	MPCI05	MLCI05	MTCI05	MOCI05	801 €
1203		1203 x 480 x 130	30	MPCI06	MLCI06	MTCI06	MOCI06	840 €

Observaciones

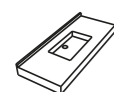

> Precio para las medidas intermedias, +10%.

Consola recta Making lavabo integrado desplazado

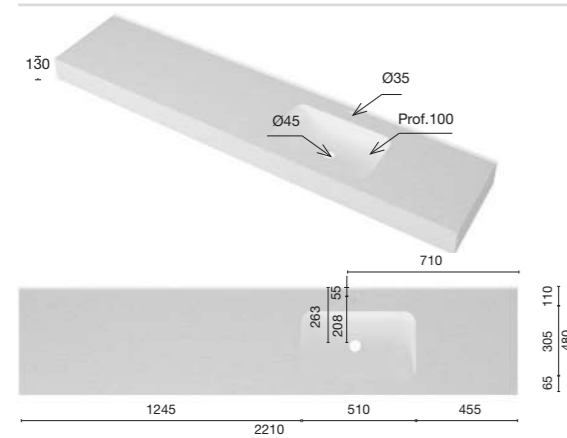

Consola Making recta para lavabo integrado desplazado pequeño

Lavabo	L x P x H (mm)	Peso (Kg)	Pizarra	Liso	Stucco	Oak	PVP €/cm
Izquierda	≤2210 x 480 x 130	35	MPCIPD	MLCIPD	MTCIPD	MOCIPD	8,20 €
Derecha	≤2210 x 480 x 130	35	MPCIPD	MLCIPD	MTCIPD	MOCIPD	8,20 €

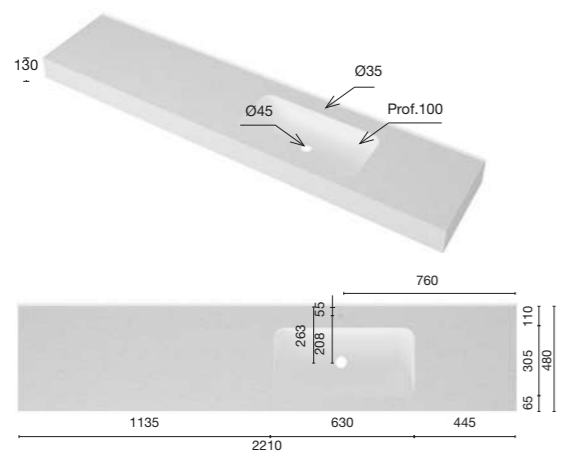

Consola Making recta para lavabo integrado desplazado grande

Lavabo	L x P x H (mm)	Peso (Kg)	Pizarra	Liso	Stucco	Oak	PVP €/cm
Izquierda	≤2210 x 480 x 130	35	MPCIGD	MLCIGD	MTCIGD	MOCIGD	8,30 €
Derecha	≤2210 x 480 x 130	35	MPCIGD	MLCIGD	MTCIGD	MOCIGD	8,30 €

Observaciones

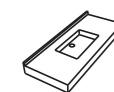

> Todas las encimeras llevan orificio de grifo si no se pide lo contrario.
> Incluye válvula de clic-clac y sifón.

> Opción sifón de seguridad + 12 €/unidad.
> Opción toallero integrado: + 44 €/unidad.
> Sin costado izquierdo o derecho: - 65 €.

Consola recta Making lavabo bajoplano especial (lavabo no incluido)

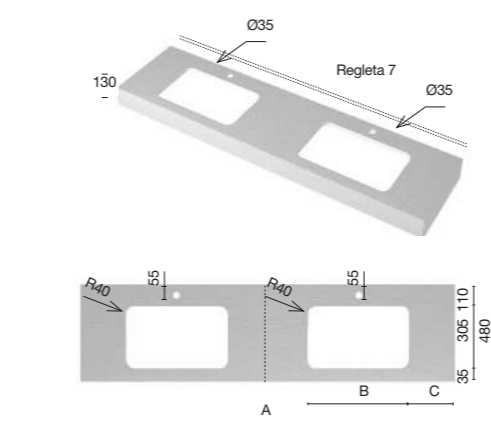
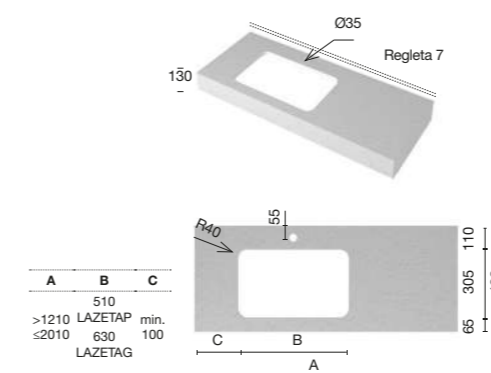
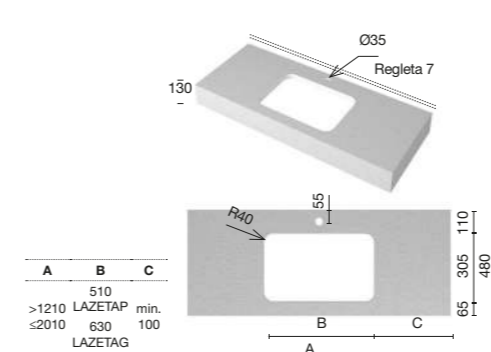

Consola Making para lavabo bajoplano Zeta centrado

Lavabo	L x P x H (mm)	Peso (Kg)	Pizarra	Liso	Stucco	Oak	PVP €/cm
Centrado	>1200 ≤ 2010 x 480 x 130	33	MPCB	MLCB	MTCB	MOCB	7,30 €

Consola Making para lavabo bajoplano Zeta desplazado

Lavabo	L x P x H (mm)	Peso (Kg)	Pizarra	Liso	Stucco	Oak	PVP €/cm
Izquierda	≤ 2010 x 480 x 130	33	MPCBI	MLCBI	MTCBI	MOCBI	7,30 €
Derecha	≤ 2010 x 480 x 130	33	MPCBD	MLCBD	MTCBD	MOCBD	7,30 €

Consola Making para lavabo bajoplano Zeta doble

Lavabo	L x P x H (mm)	Peso (Kg)	Pizarra	Liso	Stucco	Oak	PVP €/cm
Doble	>1303 ≤ 2010 x 480 x 130	33	MPCB2	MLCB2	MTCB2	MOCB2	7,30 €

Observaciones



> Todas las encimeras llevan orificio de grifo si no se pide lo contrario.
> El lavabo no está incluido en el precio.
> Incluye válvula de clic-clac y sifón.

> Opción sifón de seguridad + 12 €/unidad.
> Opción toallero integrado: + 44 €/unidad.
> Sin costado izquierdo o derecho: - 65 €.

Consola recta Making lavabo sobremesa (lavabo no incluido)

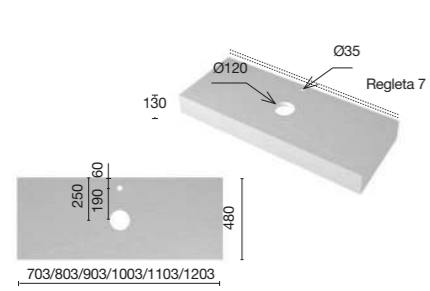

L x P x H (mm)	Peso (Kg)	Pizarra	Liso	Stucco	Oak	PVP €/€ PVP cm
703 x 480 x 130	11	MPCS01	MLCS01	MTCS01	MOCS01	526 €
803 x 480 x 130	14	MPCS02	MLCS02	MTCS02	MOCS02	539 €
903 x 480 x 130	17	MPCS03	MLCS03	MTCS03	MOCS03	554 €
1003 x 480 x 130	20	MPCS04	MLCS04	MTCS04	MOCS04	571 €
1103 x 480 x 130	23	MPCS05	MLCS05	MTCS05	MOCS05	597 €
1203 x 480 x 130	26	MPCS06	MLCS06	MTCS06	MOCS06	615 €



> Precio para las medidas intermedias, +10%.

Consola recta Making lavabo sobremesa especial (lavabo no incluido)

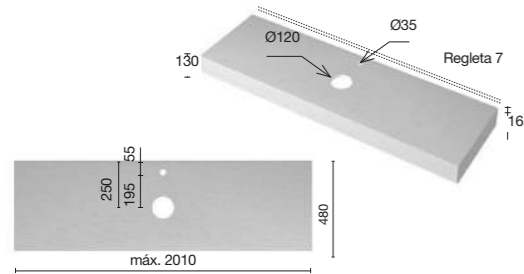

Consola Making recta para lavabo sobremesa centrado

Lavabo	L x P x H (mm)	Peso (Kg)	Pizarra	Liso	Stucco	Oak	PVP €/cm
Centrado	>1210 ≤ 2010 x 480 x 130	31	MPCS	MLCS	MTCS	MOCS	6,50 €

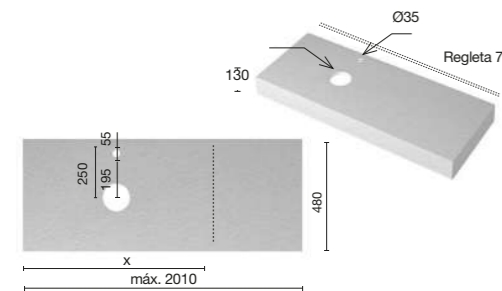

Consola Making recta para lavabo sobremesa desplazado

Lavabo	L x P x H (mm)	Peso (Kg)	Pizarra	Liso	Stucco	Oak	PVP €/cm
Izquierda	≤ 2010 x 480 x 130	31	MPCSI	MLCSI	MTCSI	MOCSI	6,50 €
Derecha	≤ 2010 x 480 x 130	31	MPCSD	MLCSD	MTCS D	MOCS D	6,50 €

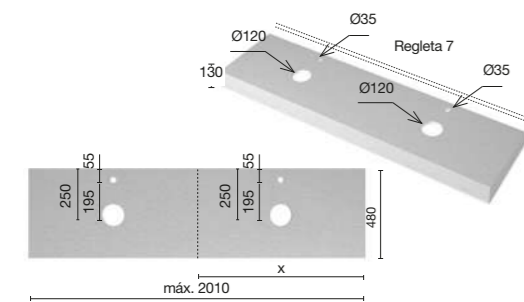

Consola Making recta para lavabo sobremesa doble

Lavabo	L x P x H (mm)	Peso (Kg)	Pizarra	Liso	Stucco	Oak	PVP €/cm
Doble	>1300 ≤ 2010 x 480 x 130	31	MPCS2	MLCS2	MTCS2	MOCS2	6,50 €

Observaciones

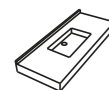

- > Todas las encimeras llevan orificio de grifo si no se pide lo contrario.
- > El lavabo no está incluido en el precio.

- > Opción toallero integrado: + 44 €/unidad.
- > Sin costado izquierdo o derecho: - 65 €.
- > No incluye válvula ni sifón.

Lavabo bajoplano Zeta

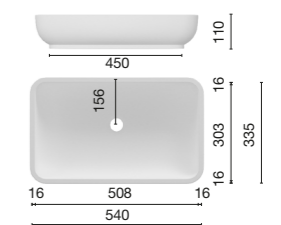
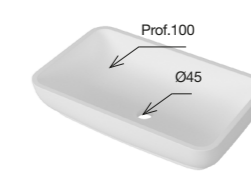
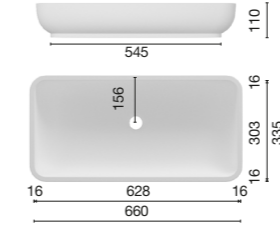
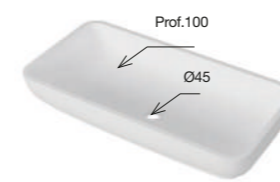

Lavabo bajoplato Zeta grande

L x P x H (mm)	Peso (Kg)	Liso	€ PVP
660 x 335 x 110	8	LAZETAG	316 €

Lavabo bajoplano Zeta pequeño

L x P x H (mm)	Peso (Kg)	Liso	€ PVP
540 x 335 x 110	7	LAZETAP	262 €

Lavabo sobremesa Iota

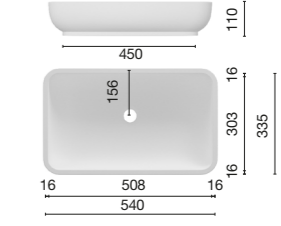
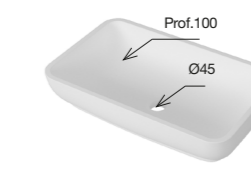
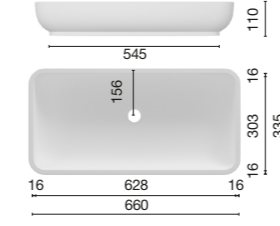
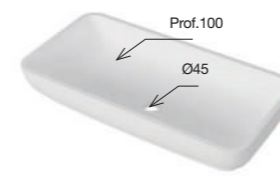

Lavabo sobremesa Iota grande

L x P x H (mm)	Peso (Kg)	Liso	€ PVP
660 x 335 x 110	8	LAIOTAG	367 €

Lavabo sobremesa Iota pequeño

L x P x H (mm)	Peso (Kg)	Liso	€ PVP
540 x 335 x 110	7	LAIOTAP	335 €

Observaciones

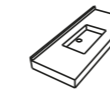

- > Incluye válvula de clic-clac y sifón.
- > Opción sifón de seguridad + 10 €/unidad.

Lavabo suspendido Mini

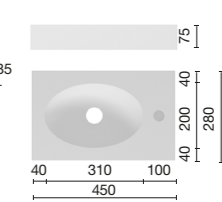
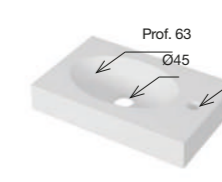
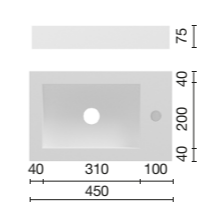
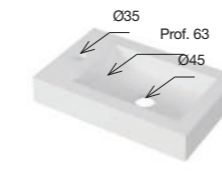

Lavabo suspendido Petit

L x P x H (mm)	Peso (Kg)	Liso	€ PVP
450 x 280 x 75	8	LAPETIT	280 €

Lavabo suspendido Ovale

L x P x H (mm)	Peso (Kg)	Liso	€ PVP
450 x 280 x 75	7	LAOVALE	280 €

Observaciones



- > Incluye escuadras de sujeción.
- > Todos los lavabos llevan orificio de grifo centrado en el fondo si no se pide lo contrario.
- > Incluye válvula de clic-clac y sifón.
- > Opción sifón de seguridad + 12 €/unidad.

Colgables con puerta

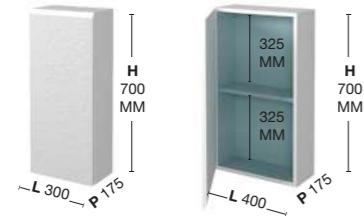

Colgables con puerta costado visto

Puerta	L x P x H (mm)	Peso (Kg)	Pizarra	Liso	Stucco	Oak	€ PVP
Derecha	300 x 175 x 700	9	MPCA700	MLCA700	MTCA700	MOCA700	182 €
Izquierda	300 x 175 x 700	9	MPCA701	MLCA701	MTCA701	MOCA701	182 €
Derecha	400 x 175 x 700	11	MPCA704	MLCA704	MTCA704	MOCA704	194 €
Izquierda	400 x 175 x 700	11	MPCA705	MLCA705	MTCA705	MOCA705	194 €

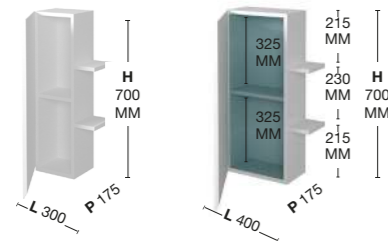

Colgables con puerta costado visto + costado baldas

Puerta	L x P x H (mm)	Peso (Kg)	Pizarra	Liso	Stucco	Oak	€ PVP
Derecha	300 x 175 x 700	9	MPCB700	MLCB700	MTCB700	MOCB700	182 €
Izquierda	300 x 175 x 700	9	MPCB701	MLCB701	MTCB701	MOCB701	182 €
Derecha	400 x 175 x 700	11	MPCB704	MLCB704	MTCB704	MOCB704	194 €
Izquierda	400 x 175 x 700	11	MPCB705	MLCB705	MTCB705	MOCB705	194 €

Observaciones



> Precios para medidas especiales +20%

Colgables abiertos

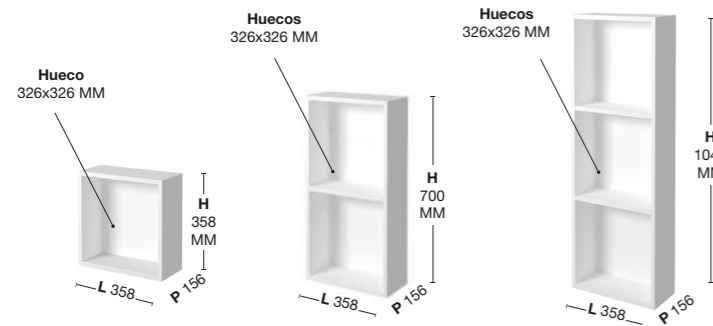

Descripción	L x P x H (mm)	Peso (Kg)	Liso	€ PVP
Colgable 1 hueco	358 x 156 x 358	4	MLCSA35	82 €
Colgable 2 huecos	358 x 156 x 700	8	MLCSA70	98 €
Colgable 3 huecos	358 x 156 x 1042	12	MLCSA105	113 €

Observaciones



> Precios para medidas especiales +20%
> Huecos de 326 x 326 mm.

Columnas abiertas

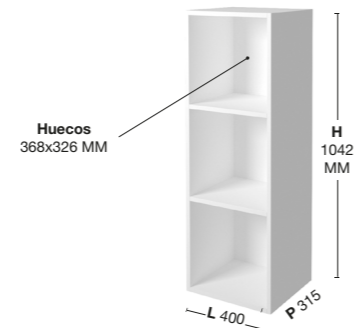

Descripción	L x P x H (mm)	Peso (Kg)	Liso	€ PVP
Columna 3 huecos	400 x 315 x 1042	20	MLCS105	170 €



> Precios para medidas especiales +20%
> Huecos de 368 x 326 mm.

Columnas con puertas

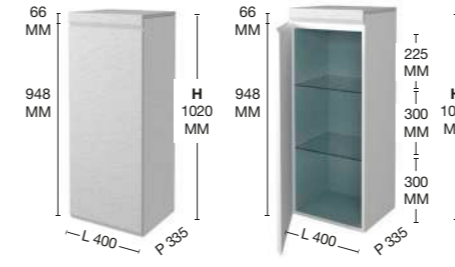

Columna con puerta costado visto

Puerta	L x P x H (mm)	Peso (Kg)	Pizarra	Liso	Stucco	Oak	€ PVP
Derecha	400 x 335 x 1020	26	MPCPU00	MLCPU00	MTCPU00	MOCPU00	370 €
Izquierda	400 x 335 x 1020	26	MPCPU01	MLCPU01	MTCPU01	MOCPU01	370 €

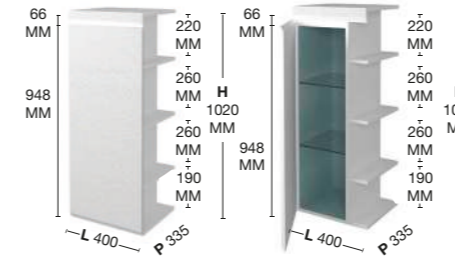

Columna con puerta costado visto + costado baldas

Puerta	L x P x H (mm)	Peso (Kg)	Pizarra	Liso	Stucco	Oak	€ PVP
Derecha	400 x 335 x 1020	26	MPCPUB00	MLCPUB00	MTCPUB00	MOCPUB00	370 €
Izquierda	400 x 335 x 1020	26	MPCPUB01	MLCPUB01	MTCPUB01	MOCPUB01	370 €

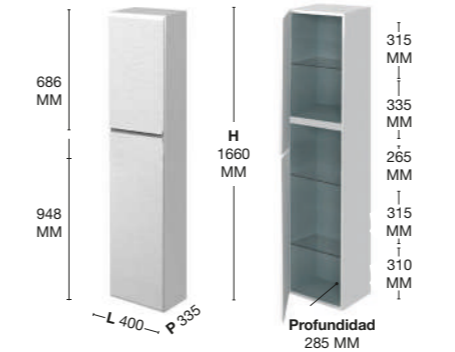

Columna 2 puertas

Puerta	L x P x H (mm)	Peso (Kg)	Pizarra	Liso	Stucco	Oak	€ PVP
Derecha	400 x 335 x 1660	37	MPCPU200	MLCPU200	MTCPU200	MOCPU200	620 €
Izquierda	400 x 335 x 1660	37	MPCPU201	MLCPU201	MTCPU201	MOCPU201	620 €



> Precios para medidas especiales +20%

Baldas

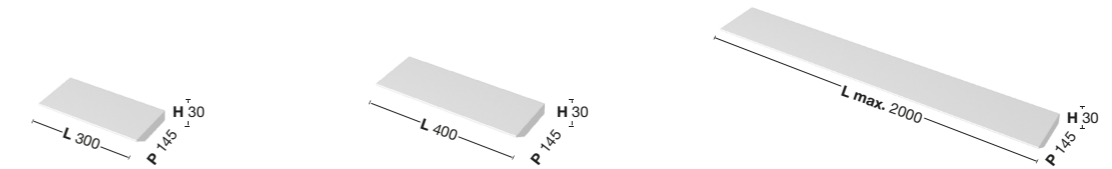

Baldas con herrajes ocultos

L x P x H (mm)	Peso (Kg)	Pizarra	Liso	Stucco	Oak	€ PVP
300 x 145 x 30	1,2	MPBA30	MLBA30	MTBA30	MOBA30	67 €
400 x 145 x 30	1,5	MPBA40	MLBA40	MTBA40	MOBA40	83 €
>400 ≤ 2000 x 145 x 30	2	MPBA	MLBA	MTBA	MOBA	2,30 €

Observaciones



> Precio para las medidas especiales, +10%.
> Para medidas inferiores a 260 mm., un herraje.
> Para medidas superiores a 800 mm., tres herrajes.

> Los herrajes de colgar son ocultos.
> **IMPORTANTE: No son aptos para colocar en el interior de la ducha.**

Espejo Enmarcado textura



L x P x H (mm)	Peso (Kg)	Pizarra	Liso	Stucco	Oak	€ PVP
700 x 16 x 700	8	MPEET11	MLEET11	MTEET11	MOEET11	163 €
800 x 16 x 700	9	MPEET12	MLEET12	MTEET12	MOEET12	191 €
900 x 16 x 700	10	MPEET13	MLEET13	MTEET13	MOEET13	221 €
1000 x 16 x 700	11	MPEET14	MLEET14	MTEET14	MOEET14	252 €
1100 x 16 x 700	12	MPEET15	MLEET15	MTEET15	MOEET15	263 €
1200 x 16 x 700	13	MPEET16	MLEET16	MTEET16	MOEET16	273 €

Observaciones



- > Espejos especiales, precio por centímetro: **3,00 €**.
- > Opción Antivaho: **+67 €**.
- > Opción interruptor táctil (solo 220V): **+125 €**.
- > Opción espejo de aumento: **+30 €**.

Espejo di Base

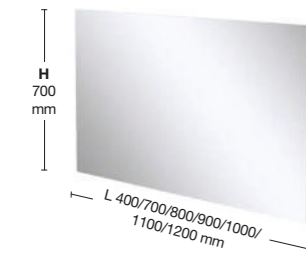

L x P x H (mm)	Peso (Kg)	Referencia	€ PVP
400 x 20 x 700	5	TEES17	102 €
700 x 20 x 700	8	TEES11	112 €
800 x 20 x 700	9	TEES12	123 €
900 x 20 x 700	10	TEES13	136 €
1000 x 20 x 700	11	TEES14	157 €
1100 x 20 x 700	12	TEES15	170 €
1200 x 20 x 700	13	TEES16	183 €

Observaciones



- > Espejos especiales, precio por centímetro: **1,90 €**.
- > Opción Antivaho: **+67 €**.
- > Opción interruptor táctil (solo 220V): **+125 €**.
- > Opción espejo de aumento: **+30 €**.

Espejo Enmarcado Repisa

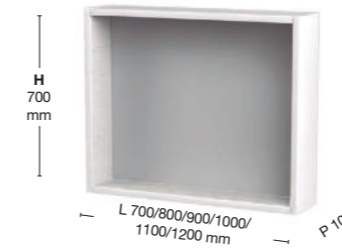

L x P x H (mm)	Peso (Kg)	Pizarra	Liso	Stucco	Oak	€ PVP
700 x 100 x 700	12,5	MPEER11	MLEER11	MTEER11	MOEER11	158 €
800 x 100 x 700	14	MPEER12	MLEER12	MTEER12	MOEER12	167 €
900 x 100 x 700	15,5	MPEER13	MLEER13	MTEER13	MOEER13	175 €
1000 x 100 x 700	17	MPEER14	MLEER14	MTEER14	MOEER14	183 €
1100 x 100 x 700	18,5	MPEER15	MLEER15	MTEER15	MOEER15	192 €
1200 x 100 x 700	20	MPEER16	MLEER16	MTEER16	MOEER16	200 €

Observaciones



- > Espejos especiales, precio por centímetro: **2,20 €**.
- > Opción Antivaho: **+67 €**.
- > Opción interruptor táctil (solo 220V): **+125 €**.
- > Opción espejo de aumento: **+30 €**.
- NOTA: Este espejo sólo tiene la textura en la parte interior del marco.

Espejo Camerino

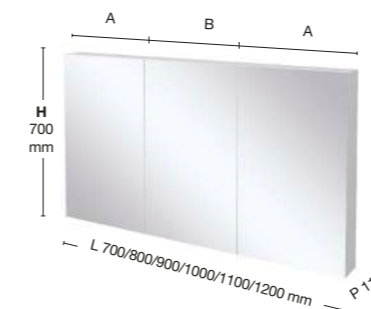

Espejo Camerino Making 2 puertas

L x P x H (mm)	Peso (Kg)	Referencia	€ PVP
700 x 115 x 700	13	MECA01	269 €
800 x 115 x 700	15	MECA02	295 €

Espejo Camerino Making 3 puertas

L x P x H (mm)	Peso (Kg)	Referencia	€ PVP
900 x 115 x 700	17	MECA03	351 €
1000 x 115 x 700	19	MECA04	368 €
1100 x 115 x 700	21	MECA05	377 €
1200 x 115 x 700	23	MECA06	402 €

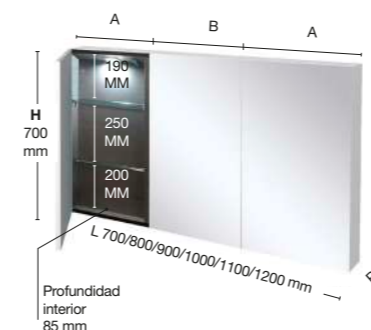

L	P	H	A	B
700			350	-
800			400	-
900			300	300
1000	115	700	300	400
1100			350	400
1200			400	400

Observaciones



- > No hay opción a medidas especiales ni intermedias.
- > Opción luz interior 2 puertas: **+134 €**
- > Opción luz interior 3 puertas: **+183 €**
- > Opción espejo de aumento: **+30 €**.
- > Opción interruptor y enchufe interior: **+25 €**

Espejo Halo

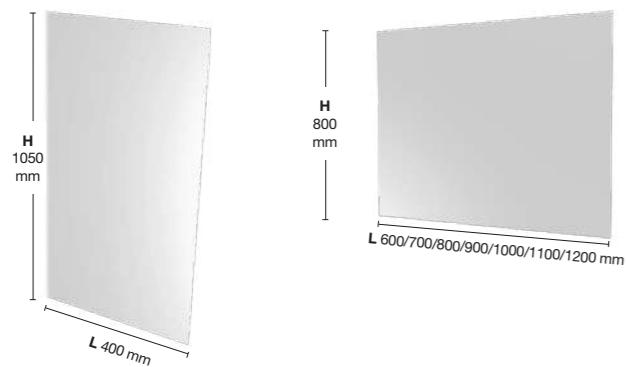

L x P x H (mm)	Peso (Kg)	Referencia	PVP €
600 x 30 x 800	5	YEHA00	201 €
700 x 30 x 800	8	YEHA01	223 €
800 x 30 x 800	9	YEHA02	236 €
900 x 30 x 800	10	YEHA03	245 €
1000 x 30 x 800	11	YEHA04	254 €
1100 x 30 x 800	12	YEHA05	265 €
1200 x 30 x 800	13	YEHA06	274 €
400 x 30 x 1050	5	YEHA40	205 €

Observaciones

- > Espejos Halo medidas especiales, precio por centímetro: **3,00 €**.
- > Espejo retroiluminado perimetral.
- > Antivaho opcional + **67 €**.

Espejo Luce

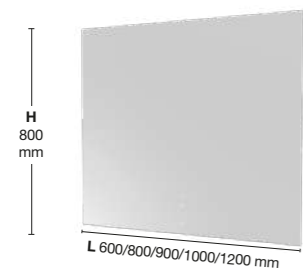

L x P x H (mm)	Peso (Kg)	Referencia	PVP €
600 x 30 x 800	5	YELU00	290 €
800 x 30 x 800	9	YELU02	303 €
900 x 30 x 800	10	YELU03	312 €
1000 x 30 x 800	11	YELU04	321 €
1200 x 30 x 800	13	YELU06	341 €

Observaciones

- > Antivaho incluido.
- > Espejo retroiluminado perimetral.
- > No hay opción a medidas especiales ni intermedias.

Espejo Otto

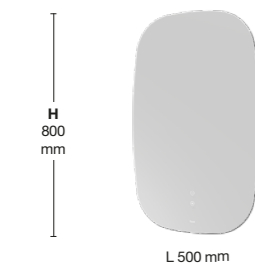

L x P x H (mm)	Peso (Kg)	Ref	PVP €
500 x 30 x 800	5	YEOT28	315 €

Espejo Moon

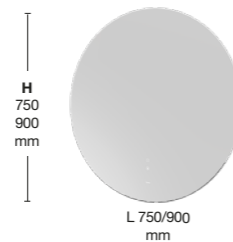

L x P x H (mm)	Peso (Kg)	Ref.	PVP €
750 x 30 x 750	7	YEMO75	245 €
900 x 30 x 900	9	YEMO90	293 €

Observaciones

- > Antivaho incluido.
- > Espejo retroiluminado perimetral.
- > No hay opción a medidas especiales ni intermedias.

Apliques

Aplique Making de 28. 6W/840 lm. 70 lámparas Led

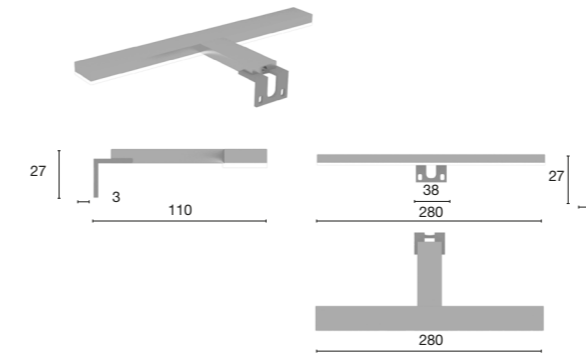

L x P x H (mm)	Peso (Kg)	Referencia	€ PVP
280 x 110 x 27	0,4	ASTO82	96 €

Aplique Making de 49. 6W/840 lm. 70 lámparas Led

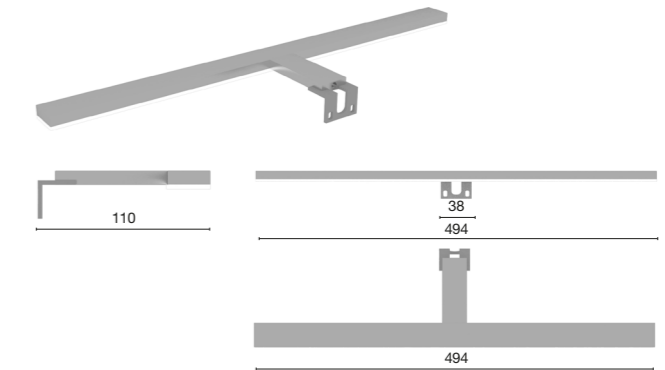

L x P x H (mm)	Peso (Kg)	Referencia	€ PVP
494 x 110 x 27	0,54	ASTO83	116 €

Aplique Dilight pequeño

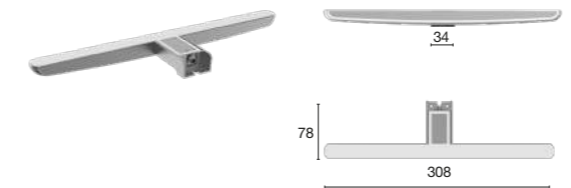

- > 220V-240V-50Hz.
- > 1 x máx. 8W

L x P x H (mm)	Peso (Kg)	Referencia	PVP €
308 x 78 x 19	0,4	ASTO85	96 €

Aplique Dilight grande

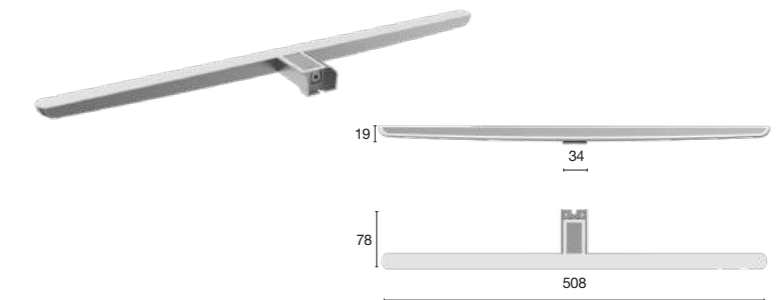

- > 220V-240V-50Hz.
- > 1 x máx. 12W

L x P x H (mm)	Peso (Kg)	Referencia	PVP €
508 x 78 x 19	0,54	ASTO84	116 €

Elementos auxiliares



Sifón muebles

Referencia	€ PVP
3405A1	5 €



Sifón muebles de seguridad

Referencia	€ PVP
SIFONS	35 €



Válvula de Clic-Clac

Referencia	€ PVP
3405A665	18 €

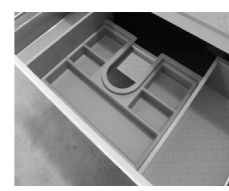

Bandeja de cajón en "U"

Referencia	€ PVP
3403A2433	10 €



Sifón cuadrado cromado

Referencia	€ PVP
SIFONC	50 €



Sifón tubular cromado

Referencia	€ PVP
SIFONT	42 €



Escuadras 400 mm para consolas

Referencia	€ PVP/ud
USEMP	31 €



Juego 2 escuadras para lavabos mini

Referencia	€ PVP
JSEML	37 €

Regleta de aluminio

Referencia	€ PVP
COPETE_I	0,20 €/cm

Spray laca

Referencia	€ PVP
SPRAY	18 €

Bote de laca (KG.)

Referencia	€ PVP
LACA	41 €

Espejo auxiliar de aumento

Referencia	€ PVP
EAP	31 €

Medidas especiales de alto y fondo

Referencia	€ PVP
-	+20%

Colores especiales

Referencia	€ PVP
-	+10%

Interruptor táctil (Sólo 220V)

Referencia	€ PVP
3451A2671	149 €

Antivaho

Referencia	€ PVP
-	67 €

Monobloc para lavabo Delta bajoplano

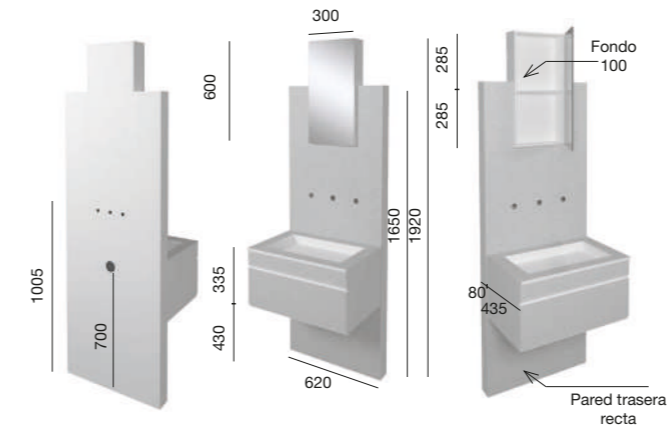

L x P x H (mm)	Peso (Kg)	Pizarra	Liso	Stucco	Oak	€ PVP
620 x 435 x 1910	60	MPMOBP	MLMOBP	MTMOBP	MOMOBP	1.053 €

- Panel trasero y encimera en textura pizarra.
- El espejo tiene utilidad interior.
- Posibilita colocar grifos de pared sin hacer obra.
- El cajón es de extracción total.
- La encimera y el lavabo están incluidos en el precio.
- Es muy importante indicar el fabricante y el modelo de grifería que se va a colocar para hacer una pre-instalación. En caso contrario se mandará sin taladros.

Monobloc para lavabo Gamma de sobremesa

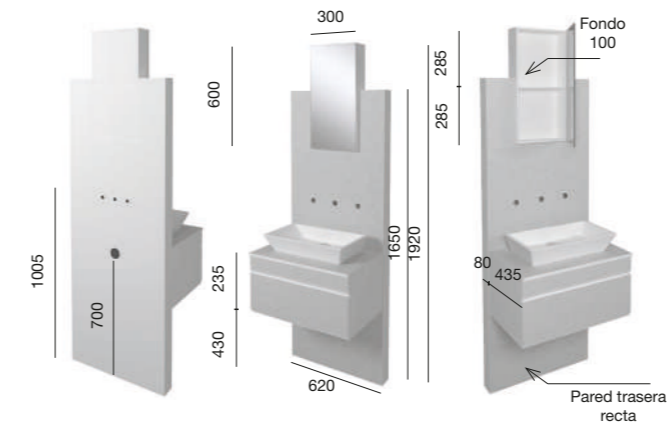

L x P x H (mm)	Peso (Kg)	Pizarra	Liso	Stucco	Oak	€ PVP
620 x 435 x 1910	60	MPMOSM	MLMOSM	MTMOSM	MOMOSM	1.074 €

- Panel trasero y encimera en textura pizarra.
- El espejo tiene utilidad interior.
- Posibilita colocar grifos de pared sin hacer obra.
- El cajón es de extracción total.
- La encimera y el lavabo están incluidos en el precio.
- Es muy importante indicar el fabricante y el modelo de grifería que se va a colocar para hacer una pre-instalación. En caso contrario se mandará sin taladros.

Sets Making



DESCRIPCIÓN	Referencia	PVP €
Mueble suspendido 2 cajones 800 mm encimera integrada	MOEC02	894 €
Espejo Di Base 800 mm	TEES12	123 €
Aplique Dilight pequeño	ASTO85	96 €
TOTAL		1.113 €



DESCRIPCIÓN	Referencia	PVP €
Mueble 3 cajones 700 mm con encimera integrada	MOEZ01	999 €
Espejo Otto	YEOT28	315 €
TOTAL		1.314 €

Sets Making



DESCRIPCIÓN	Referencia	PVP €
Consola con lavabo integrado 1200 mm	MPCI06	775 €
Coqueta suspendida 2 cajones de 300 mm	MPEC30	334 €
Mueble tocador 900 mm	MOT03	312 €
Espejo Moon 900 mm	YEMO90	293 €
TOTAL		1.714 €



DESCRIPCIÓN	Referencia	PVP €
Mueble suspendido de 2 cajones 800 mm	MOMERC02	396 €
Coqueta suspendida 2 cajones 400 mm	MOEC00	350 €
Encimera con lavabo integrado de 1205 mm	MEIOGI	710,95 €
Espejo con repisa de 1200 mm	MOEER16	200 €
Aplique Dilight grande	ASTO84	116 €
TOTAL		1772,95 €



DESCRIPCIÓN	Referencia	PVP €
Consola con lavabo integrado 1000 mm	MOCI04	758 €
Mueble tocador 1000 mm	MOT04	320 €
Espejo Camerino 1000 mm	MECA04	368 €
TOTAL		1.446 €



DESCRIPCIÓN	Referencia	PVP €
Mueble suspendido de 1 cajón 800 mm	MPMERS02	243 €
Coqueta de 2 cajones 300 mm	MPEC30	334 €
Encimera con lavabo integrado 1105 mm	MEIPPI	640,90 €
Espejo Moon 750 mm	YEMO75	245 €
TOTAL		1.462,90 €



DESCRIPCIÓN	Referencia	PVP €
2 muebles suspendidos de 1 cajón 800 mm	MOMERS02	486 €
Encimera para lavabo sobremesa de 1605 mm	MESOI	658,05 €
Lavabo sobremesa Iota	LAIOTAP	335 €
Espejo Otto	YEOT28	315 €
TOTAL		1.794,05 €



DESCRIPCIÓN	Referencia	PVP €
2 Muebles estándar 2 cajones suspendidos 700 mm	MOMERC01	766 €
Encimera especial bajoplano para muebles estándar 1405 mm	MEBO2	674,40 €
2 lavabos bajoplano Zeta pequeños	LAZETAP	524 €
2 espejos Halo de 400 X 1050 mm	YEHA40	410 €
TOTAL		2374,40 €

Bloc

Mobiliario de baño

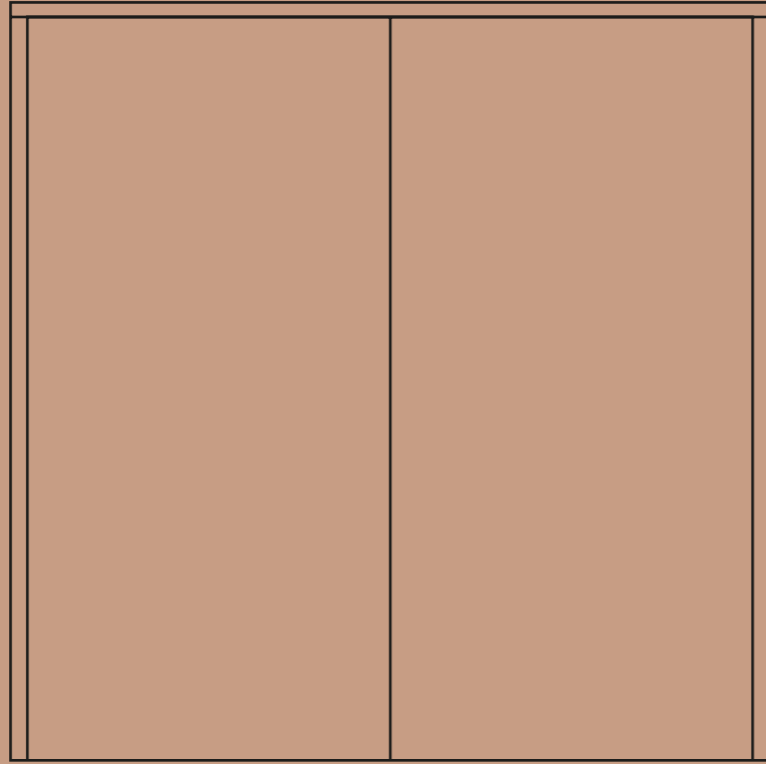

Dimensiones & Sistemas de Colocación

• Mobiliario

4 Anchos disponibles: 800/900/1000/1200 mm

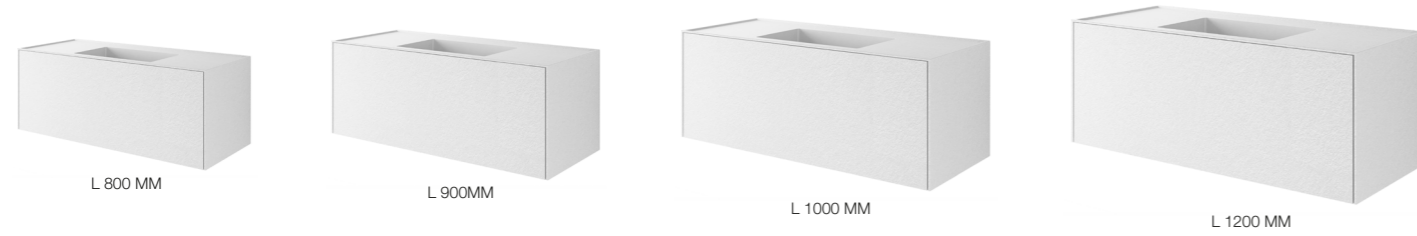

Elementos complementarios

• Columnas



Columna con 1 puerta espejo. Estantes interiores. Columna con 2 puertas. Estantes interiores.

• Colgables

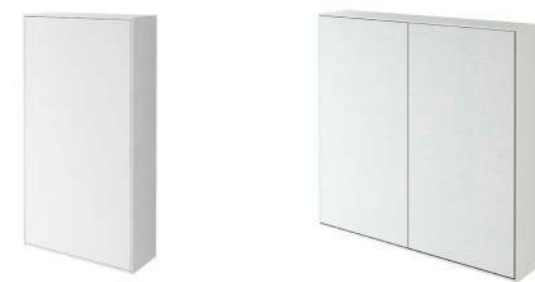

Colgables con 1 puerta

Colgables con 2 puertas

• Espejos

Otto

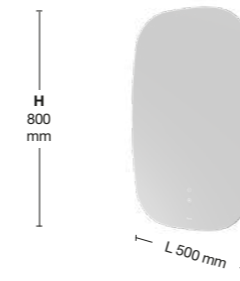

Moon

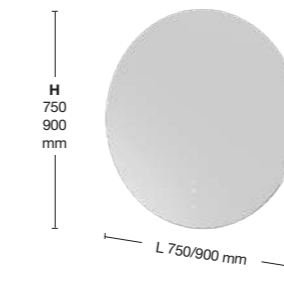

Luce

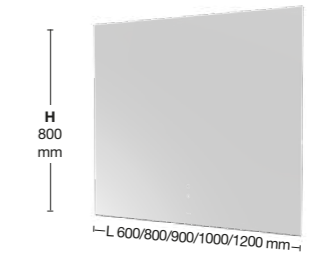

Halo

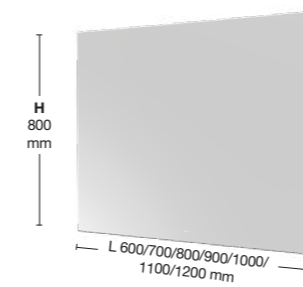

Di base

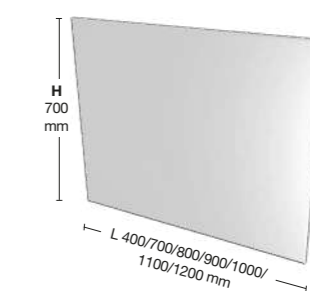

Camerino



Enmarcado

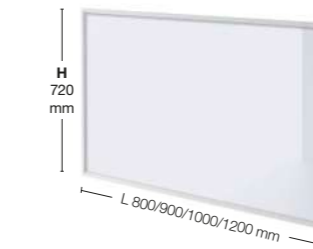

Texturas y colores

Betao

• Betao



0P Blanco Total 0T Blanco Roto 40M Nude 40T Bone 36T Capuccino 41M Seda 31T Gris 37T Cenere 22T Negro

Pizarra

• Pizarra



0P Blanco Total 0T Blanco Roto 40M Nude 40T Bone 36T Capuccino 41M Seda 31T Gris 37T Cenere 22T Negro

Mueble estándar recto suspendido (encimera incluida)

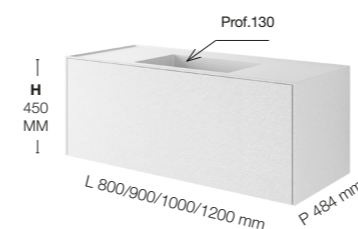

L x P x H (mm)	Peso (Kg)	Pizarra	Betao	€ PVP
800 x 484 x 450	42	BPMES02	BBMES02	818 €
900 X 484 X 450	48	BPMES03	BBMES03	854 €
1000 X 484 X 450	54	BPMES04	BBMES04	901 €
1200 X 484 X 450	63	BPMES06	BBMES06	1.008 €

Columnas con puertas suspendidas

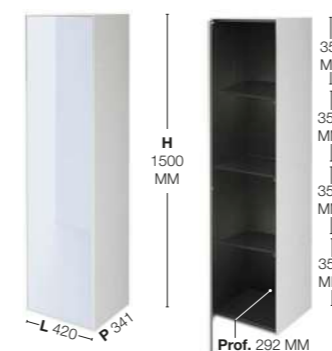

Columna con puerta espejo

Puerta	L x P x H (mm)	Peso (Kg)	Pizarra	Betao	€ PVP
Derecha	420 x 341 x 1500	37	BPCPU00	BBCPU00	501 €
Izquierda	420 x 341 x 1500	37	BPCPU01	BBCPU01	501 €

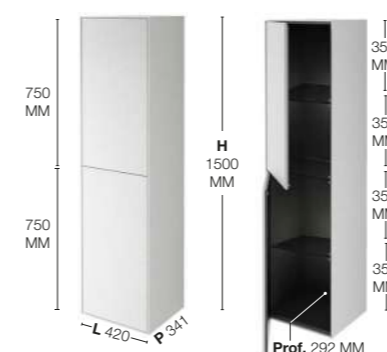

Columna 2 puertas

Puerta	L x P x H (mm)	Peso (Kg)	Pizarra	Betao	€ PVP
Derecha	420 x 341 x 1500	37	BPCPU200	BBCPU200	633 €
Izquierda	420 x 341 x 1500	37	BPCPU201	BBCPU201	633 €

Observaciones



- > Encimeras misma textura que los frentes y costados y mismo color.
- > Todas las encimeras llevan orificio de grifo si no se pide lo contrario.
- > Todas las encimeras llevan incluida una válvula de clic-clac y un sifón.
- > Opción sifón de seguridad + 12 €/ud.

RAL

- > Los muebles de acabado RAL tienen un incremento de un 10% sobre tarifa.

Colgables con puerta

Colgables con una puerta

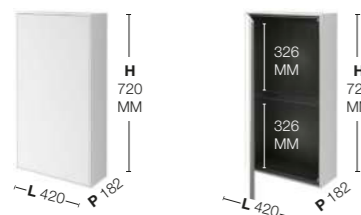

Puerta	L x P x H (mm)	Peso (Kg)	Pizarra	Betao	€ PVP
Derecha	420 x 182 x 720	12	BPCA704	BBCA704	276 €
Izquierda	420 x 182 x 720	12	BPCA705	BBCA705	276 €

Colgables con dos puertas

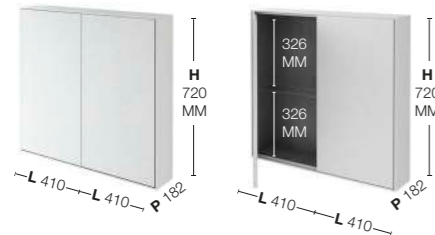

L x P x H (mm)	Peso (Kg)	Pizarra	Betao	€ PVP
820 x 182 x 720	22	BPCA702	BBCA702	391 €

Espejo Enmarcado

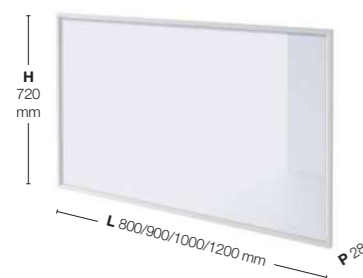

L x P x H (mm)	Peso (Kg)	Pizarra	Betao	€ PVP
800 x 28 x 720	9	BPEET12	BBEET12	172 €
900 x 28 x 720	10	BPEET13	BBEET13	199 €
1000 x 28 x 720	11	BPEET14	BBEET14	228 €
1200 x 28 x 720	13	BPEET16	BBEET16	246 €

Observaciones



- > Opción Antivaho: **+67 €**.
- > Opción interruptor táctil (solo 220V): **+125 €**.
- > Opción espejo de aumento: **+30 €**.

Espejo Camerino



L x P x H (mm)	Peso (Kg)	Pizarra	Betao	€ PVP
*820 x 108 x 710	19	BPECA02	BBECA02	355 €
**920 x 108 x 710	21	BPECA03	BBECA03	401 €
**1020 x 108 x 710	23	BPECA04	BBECA04	468 €
**1220 x 108 x 710	25	BPECA06	BBECA06	509 €

- > * 2 puertas
- > ** 3 puertas

Observaciones

- > No hay opción a medidas especiales ni intermedias.
- > Opción luz interior 2 puertas: **+134 €**
- > Opción luz interior 3 puertas: **+183 €**
- > Opción espejo de aumento: **+30 €**
- > Opción interruptor y enchufe interior: **+25 €**



Espejo Halo

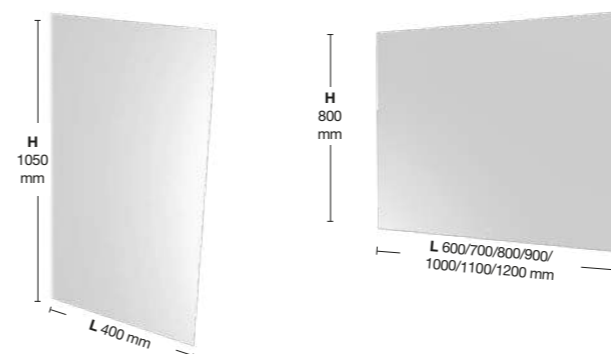

L x P x H (mm)	Peso (Kg)	Referencia	€ PVP
600 x 30 x 800	5	YEHA00	201 €
700 x 30 x 800	8	YEHA01	223 €
800 x 30 x 800	9	YEHA02	236 €
900 x 30 x 800	10	YEHA03	245 €
1000 x 30 x 800	11	YEHA04	254 €
1100 x 30 x 800	12	YEHA05	265 €
1200 x 30 x 800	13	YEHA06	274 €
400 x 30 x 1050	5	YEHA40	205 €

Observaciones



- > Espejos Halo medidas especiales, precio por centímetro: **3,00 €**.
- > Espejo retroiluminado perimetral.
- > Opción Antivaho: **+67 €**.

Espejo di Base

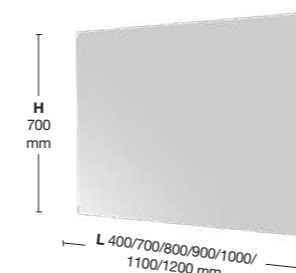

L x P x H (mm)	Peso (Kg)	Referencia	€ PVP
400 x 20 x 700	5	YEES17	102 €
700 x 20 x 700	8	YEES11	112 €
800 x 20 x 700	9	YEES12	123 €
900 x 20 x 700	10	YEES13	136 €
1000 x 20 x 700	11	YEES14	157 €
1100 x 20 x 700	12	YEES15	170 €
1200 x 20 x 700	13	YEES16	183 €

Observaciones



- > Espejos especiales, precio por centímetro: **1,90 €**.
- > Opción Antivaho: **+67 €**.
- > Opción interruptor táctil (solo 220V): **+125 €**.
- > Opción espejo de aumento: **+30 €**.

Espejo Luce

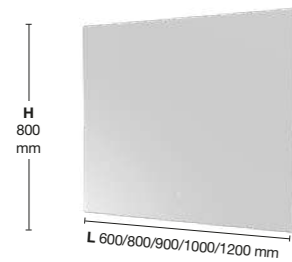

L x P x H (mm)	Peso (Kg)	Referencia	€ PVP
600 x 30 x 800	5	YELU00	290 €
800 x 30 x 800	9	YELU02	303 €
900 x 30 x 800	10	YELU03	312 €
1000 x 30 x 800	11	YELU04	321 €
1200 x 30 x 800	13	YELU06	341 €

Observaciones

- > Antivaho incluido.
- > Espejo retroiluminado perimetral.
- > No hay opción a medidas especiales ni intermedias.

Espejo Otto

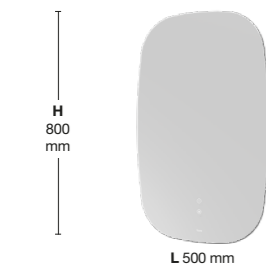

L x P x H (mm)	Peso (Kg)	Ref	€ PVP
500 x 30 x 800	5	YEOT28	315 €

Espejo Moon

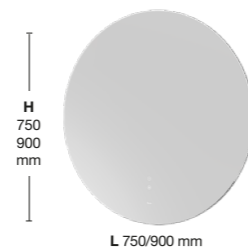

L x P x H (mm)	Peso (Kg)	Ref.	€ PVP
750 x 30 x 750	7	YEMO75	245 €
900 x 30 x 900	9	YEMO90	293 €

Observaciones

- > Antivaho incluido.
- > Espejo retroiluminado perimetral.
- > No hay opción a medidas especiales ni intermedias.

Aplique Dilight pequeño

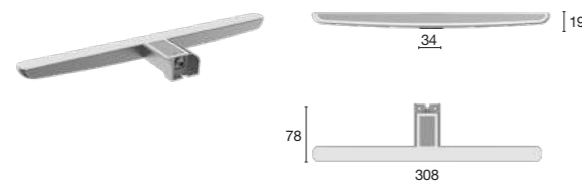

- > 220V-240V-50Hz.
- > 1 x máx. 8W

L x P x H (mm)	Peso (Kg)	Referencia	€ PVP
308 x 78 x 19	0,4	ASTO85	96 €

Aplique Dilight grande

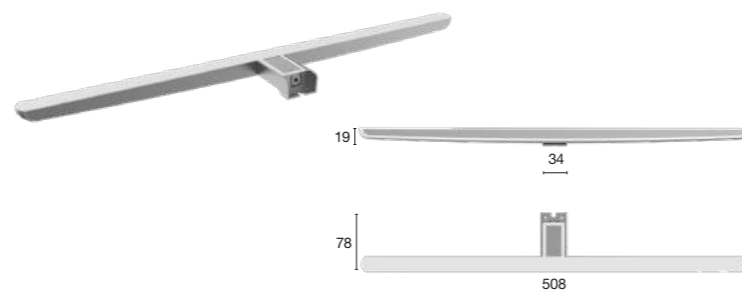

- > 220V-240V-50Hz.
- > 1 x máx. 12W

L x P x H (mm)	Peso (Kg)	Referencia	€ PVP
508 x 78 x 19	0,54	ASTO84	116 €

Sets Bloc



DESCRIPCIÓN	Referencia	PVP €	DESCRIPCIÓN	Referencia	PVP €
Mueble estándar recto suspendido 1200 mm	BPMES05	1.008 €	Mueble estándar recto suspendido 1000 mm	BBMES04	901 €
Espejo Enmarcado 1200 mm	BPEET16	246 €	Espejo Camerino 1020 mm	BBECA04	468 €
TOTAL		1.254 €	TOTAL		1.369 €

Synergy

Mobiliario de baño

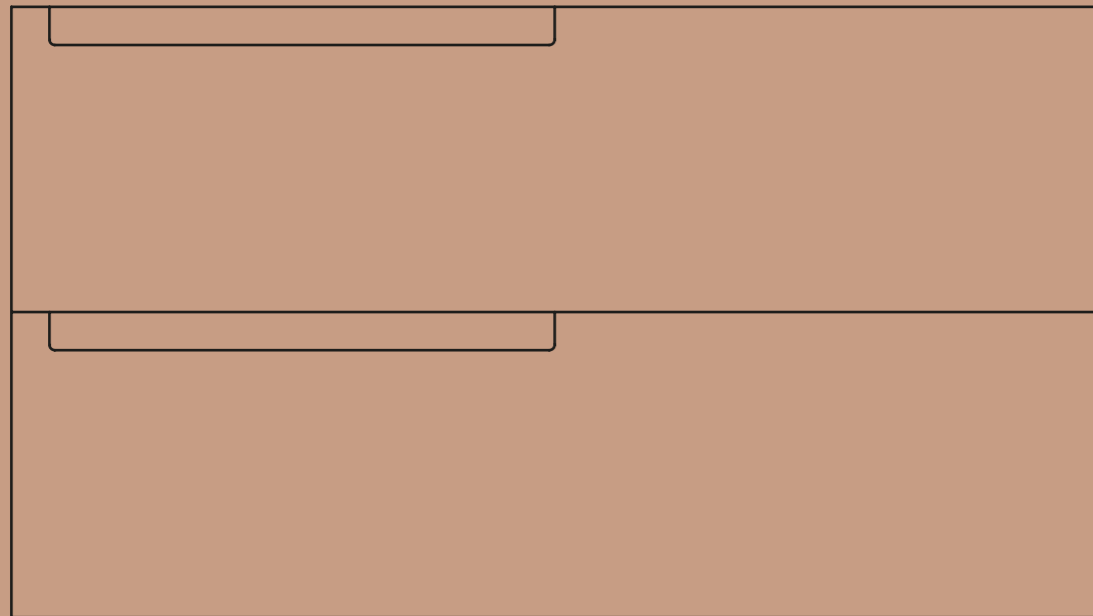

Dimensiones & Sistemas de Colocación

• Mobiliario

2 Alturas diferentes
7 Anchos: 602 / 702 / 802 / 902 / 1002 / 1102 / 1202 mm

Mueble suspendido un cajón

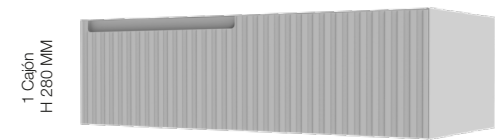

Mueble suspendido dos cajones

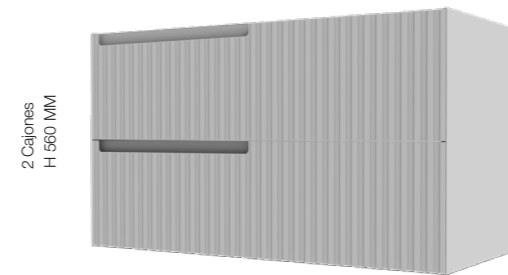

Elementos complementarios

• Coquetas

Diferentes alturas
1 Ancho : 405 mm

Coqueta un cajón



Coqueta dos cajones



Coqueta una puerta

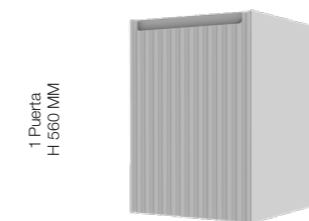

Coqueta un hueco



Coqueta dos huecos

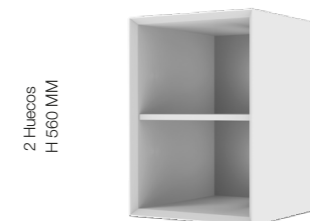

Coqueta un hueco y una puerta

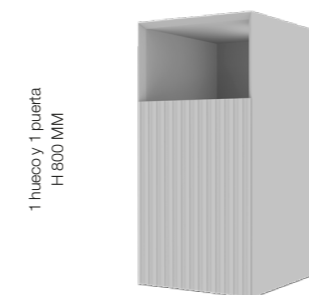

Elementos complementarios

• Colgables

1 Alto disponible: 800 mm
1 Ancho disponible: 405 mm

Colgable una puerta

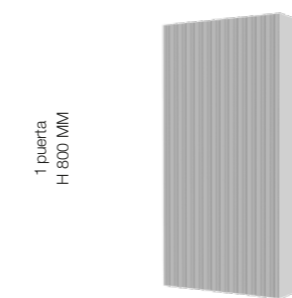

Colgable 3 huecos



• Columna

Columna dos puertas y un hueco

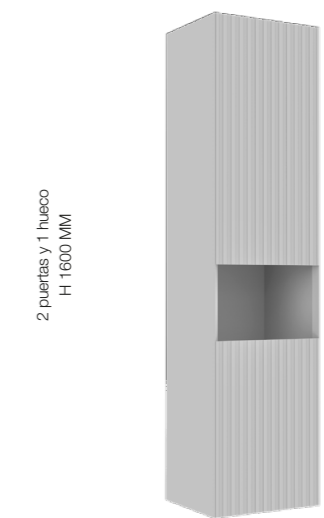

• Encimeras y lavabos

Encimera lavabo encastre



Encimera integrada

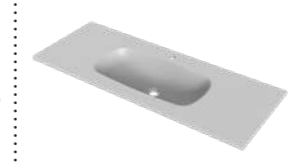

Encimera para lavabo sobremesa



Encimera integrada cerámica



Lavabos



• Apliques

Aplique Dilight



Observaciones



> Los costados serán lisos del color de los frentes.
> En los muebles, el precio para las medidas intermedias 10% más que la medida superior.
Para medidas superiores consultar precio.

RAL

> Los muebles de acabado RAL tienen un incremento de un 10% sobre tarifa.

• Espejos

Otto

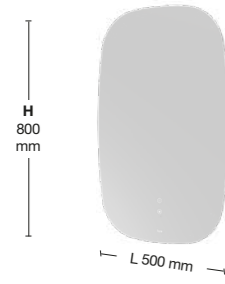

Moon

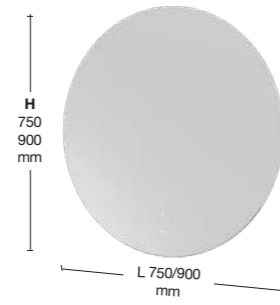

Luce

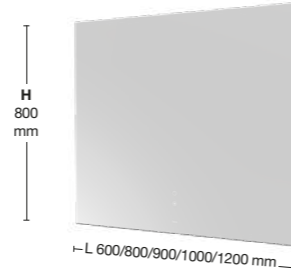

Halo

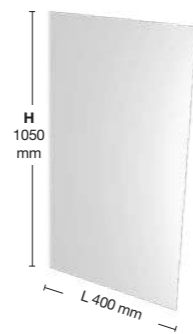
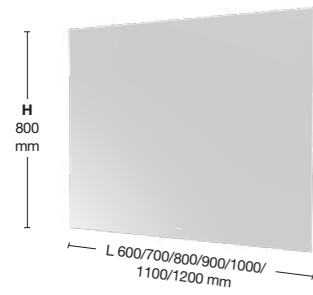

Di base

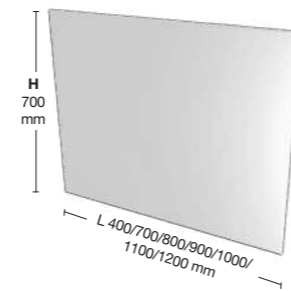

Camerino



Texturas & Colores

Listello

• Listello | Colores Sólidos

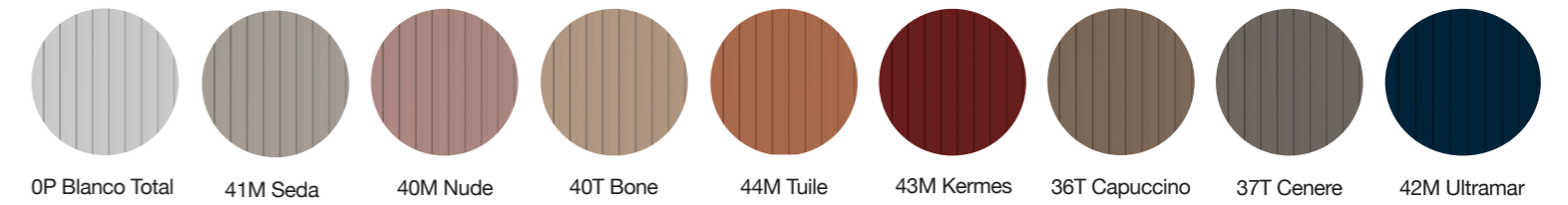

Surato

• Surato | Colores Sólidos

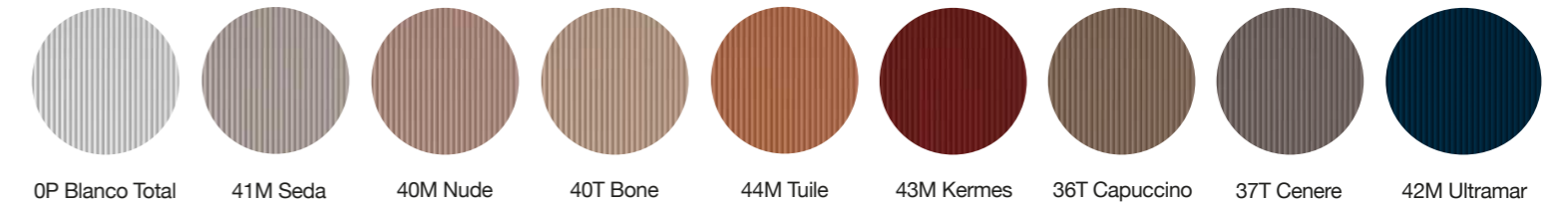

Mueble suspendido 1 cajón (encimera no incluida)

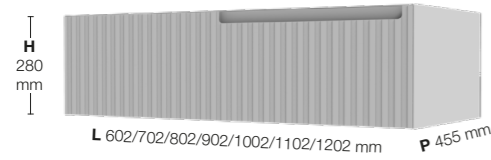

Uñero	L x P x H (mm)	Peso (Kg)	Listello	Surato	€ PVP
Derecho	602 x 455 x 280	16	YLMERS00D	YSMERS00D	208 €
Derecho	702 x 455 x 280	19	YLMERS01D	YSMERS01D	219 €
Derecho	802 x 455 x 280	22	YLMERS02D	YSMERS02D	231 €
Derecho	902 x 455 x 280	25	YLMERS03D	YSMERS03D	245 €
Derecho	1002 x 455 x 280	28	YLMERS04D	YSMERS04D	261 €
Derecho	1102 x 455 x 280	30	YLMERS05D	YSMERS05D	279 €
Derecho	1202 x 455 x 280	33	YLMERS06D	YSMERS06D	288 €

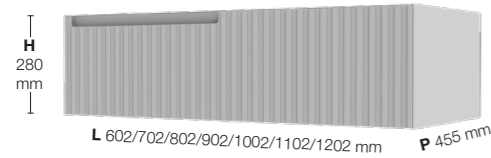

Uñero	L x P x H (mm)	Peso (Kg)	Listello	Surato	€ PVP
Izquierdo	602 x 455 x 280	16	YLMERS00I	YSMERS00I	208 €
Izquierdo	702 x 455 x 280	19	YLMERS01I	YSMERS01I	219 €
Izquierdo	802 x 455 x 280	22	YLMERS02I	YSMERS02I	231 €
Izquierdo	902 x 455 x 280	25	YLMERS03I	YSMERS03I	245 €
Izquierdo	1002 x 455 x 280	28	YLMERS04I	YSMERS04I	261 €
Izquierdo	1102 x 455 x 280	30	YLMERS05I	YSMERS05I	279 €
Izquierdo	1202 x 455 x 280	33	YLMERS06I	YSMERS06I	288 €

Mueble suspendido 2 cajones (encimera no incluida)

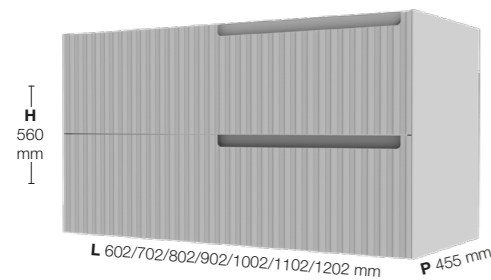

Uñero	L x P x H (mm)	Peso (Kg)	Listello	Surato	€ PVP
Derecho	602 x 455 x 560	24	YLMERC00D	YSMERC00D	352 €
Derecho	702 x 455 x 560	28	YLMERC01D	YSMERC01D	364 €
Derecho	802 x 455 x 560	32	YLMERC02D	YSMERC02D	376 €
Derecho	902 x 455 x 560	36	YLMERC03D	YSMERC03D	410 €
Derecho	1002 x 455 x 560	41	YLMERC04D	YSMERC04D	432 €
Derecho	1102 x 455 x 560	45	YLMERC05D	YSMERC05D	445 €
Derecho	1202 x 455 x 560	49	YLMERC06D	YSMERC06D	452 €

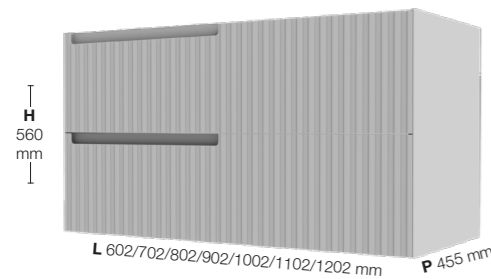

Uñero	L x P x H (mm)	Peso (Kg)	Listello	Surato	€ PVP
Izquierdo	602 x 455 x 560	24	YLMERC00I	YSMERC00I	352 €
Izquierdo	702 x 455 x 560	28	YLMERC01I	YSMERC01I	364 €
Izquierdo	802 x 455 x 560	32	YLMERC02I	YSMERC02I	376 €
Izquierdo	902 x 455 x 560	36	YLMERC03I	YSMERC03I	410 €
Izquierdo	1002 x 455 x 560	41	YLMERC04I	YSMERC04I	432 €
Izquierdo	1102 x 455 x 560	45	YLMERC05I	YSMERC05I	445 €
Izquierdo	1202 x 455 x 560	49	YLMERC06I	YSMERC06I	452 €

Coqueta suspendida 1 cajón

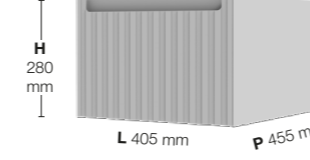

L x P x H (mm)	Peso (Kg)	Listello	Surato	€ PVP
405 x 455 x 280	18	YLES00	YSES00	201 €

Coqueta suspendida 2 cajones

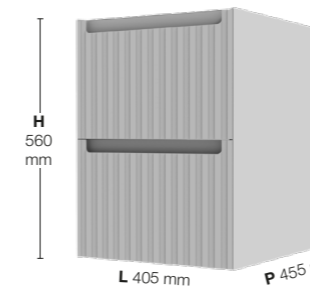

L x P x H (mm)	Peso (Kg)	Listello	Surato	€ PVP
405 x 455 x 560	23	YLEC00	YSEC00	333 €

Coqueta suspendida 1 puerta

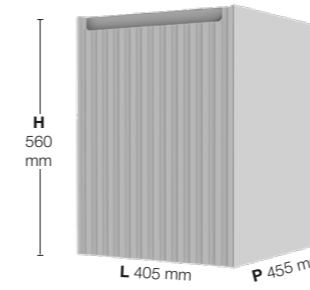

Uñero	L x P x H (mm)	Peso (Kg)	Listello	Surato	€ PVP
Derecha	405 x 455 x 560	18	YLECP00D	YSECP00D	236 €
Izquierda	405 x 455 x 560	18	YLECP00I	YSECP00I	236 €

Coqueta suspendida 1 puerta y 1 hueco

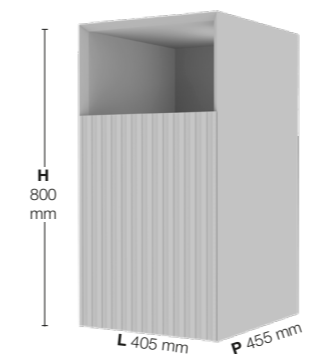

Uñero	L x P x H (mm)	Peso (Kg)	Listello	Surato	€ PVP
Derecho	405 x 455 x 800	20	YLECPH00D	YSECPH00D	279 €
Izquierdo	405 x 455 x 800	20	YLECPH00I	YSECPH00I	279 €

Coqueta suspendida 1 hueco

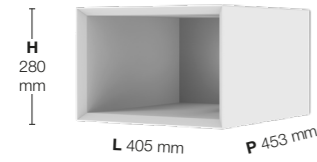

L x P x H (mm)	Peso (Kg)	Liso	€ PVP
405 x 453 x 280	6	YLESB	85 €

Coqueta suspendida 2 huecos

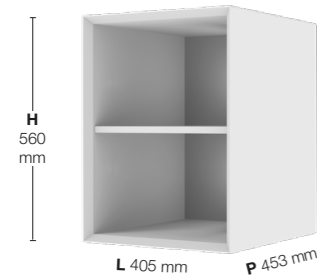

L x P x H (mm)	Peso (Kg)	Liso	€ PVP
405 x 453 x 560	9	YLECB	101 €

Columna 2 puertas y 1 hueco

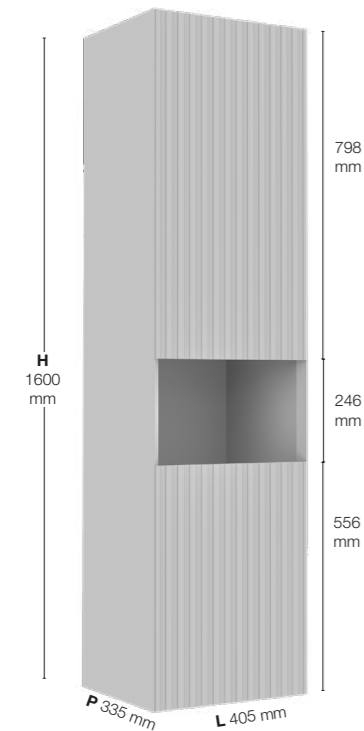

Uñero	L x P x H (mm)	Peso (Kg)	Listello	Surato	€ PVP
Derecho	405 x 335 x 1600	37	YLCPU2H00	YSCPU2H00	591 €
Izquierdo	405 x 335 x 1600	37	YLCPU2H01	YSCPU2H01	591 €

Colgable 1 puerta

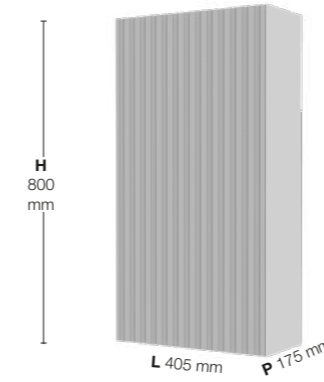

Uñero	L x P x H (mm)	Peso (Kg)	Listello	Surato	€ PVP
Derecho	405 x 175 x 800	14	YLCA804	YSCA804	181 €
Izquierdo	405 x 175 x 800	14	YLCA805	YSCA805	181 €

Colgable 3 huecos

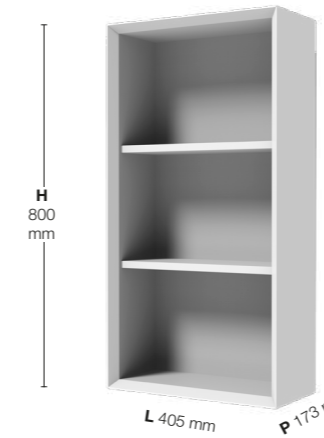

L x P x H (mm)	Peso (Kg)	Liso	€ PVP
405 x 173 x 800	11	YLCSA80	113 €

Encimeras para lavabos de encastre

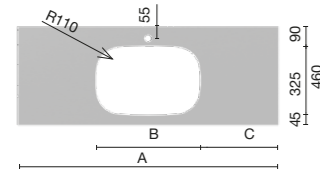

A	B	C
612	480	65
712	480	115
812	480	165
912	580	165
1012	580	215
1112	580	265
1212	580	315

Encimera para lavabo encastre

Lavabo	L x P x H (mm)	Peso (Kg)	Liso	€ PVP
Pequeño	612 x 460 x 16	8	YEEL00	246 €
Pequeño	712 x 460 x 16	11	YEEL01	258 €
Pequeño	812 x 460 x 16	14	YEEL02	268 €
Grande	912 x 460 x 16	17	YEEL03	289 €
Grande	1012 x 460 x 16	20	YEEL04	296 €
Grande	1112 x 460 x 16	23	YEEL05	323 €
Grande	1212 x 460 x 16	27	YEEL06	332 €

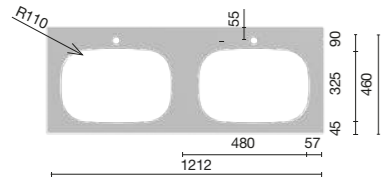

Encimera para 2 lavabos encastre

Lavabo	L x P x H (mm)	Peso (Kg)	Liso	€ PVP
Pequeño	1212 x 460 x 16	27	YEEL26	332 €



> Para las medidas intermedias +10%

Encimeras especiales para lavabos de encastre

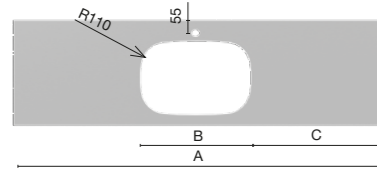

A	B	C
LAINCASSOP	480	min.
>1212	480	100
≤2010	LAINCASSOG	580

Encimera para lavabo encastre centrado

Lavabo	L x P x H (mm)	Peso (Kg)	Liso	€ PVP/cm
Centrado	>1212 ≤ 2010 x 460 x 16	29	YEEL	4,1 €

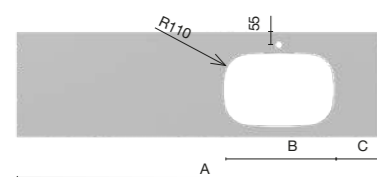

A	B	C
LAINCASSOP	480	min.
≤2010	LAINCASSOG	100
		580

Encimera para lavabo encastre desplazado

Lavabo	L x P x H (mm)	Peso (Kg)	Liso	€ PVP/cm
Derecha	≤2010 x 460 x 16	29	YEELD	4,1 €
Izquierda	≤2010 x 460 x 16	29	YEELI	4,1 €

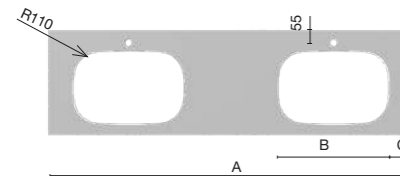

A	B	C
LAINCASSOP	480	min.
>1212	480	100
≤2010	LAINCASSOG	580

Encimera para 2 lavabos encastre

Lavabo	L x P x H (mm)	Peso (Kg)	Liso	€ PVP/cm
Doble	>1212 ≤ 2010 x 460 x 16	29	YEEL2	4,1 €

Observaciones

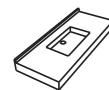

- > Todas las encimeras llevan orificio de grifo si no se pide lo contrario.
- > Todas las encimeras llevan incluida una válvula de clic-clac y un sifón.
- > **El lavabo no está incluido en el precio.**
- > Opción sifón de seguridad + 12 €/ud.

Encimeras integradas para muebles estándar

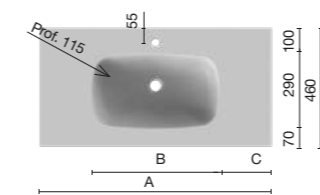

A	B	C
612	450	80
712	450	80
812	450	130
912	550	180
1012	550	230
1112	550	280
1212	550	330

Encimera integrada 1 lavabo para mueble estándar

L x P x H (mm)	Peso (Kg)	Liso	€ PVP
612 x 460 x 16	10	YEIL00	401 €
712 x 460 x 16	13	YEIL01	412 €
812 x 460 x 16	16	YEIL02	423 €
912 x 460 x 16	19	YEIL03	433 €
1012 x 460 x 16	22	YEIL04	456 €
1112 x 460 x 16	25	YEIL05	516 €
1212 x 460 x 16	29	YEIL06	525 €

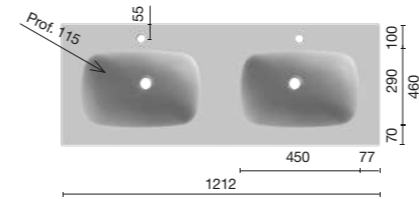

Encimera integrada 2 lavabos para mueble estándar

L x P x H (mm)	Peso (Kg)	Liso	€ PVP
1212 x 460 x 16	29	YEIL26	745 €



> Para las medidas intermedias +10%

Encimeras integrada especiales para mueble estándar

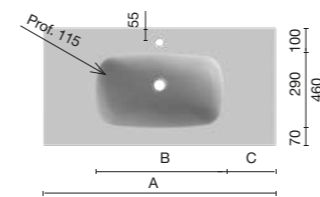

A	B	C
>1212	450	min.
≤2010	550	100

Encimera integrada lavabo centrado

Lavabo	L x P x H (mm)	Peso (Kg)	Liso	€ PVP/cm
Centrado	>1212 ≤ 2010 x 460 x 16	31	YEIL	6,2 €

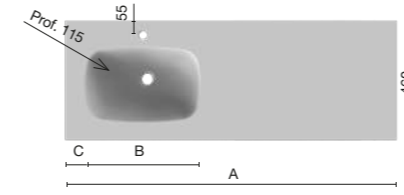

A	B	C
≤2010	450	min.
	550	100

Encimera integrada lavabo desplazado

Lavabo	L x P x H (mm)	Peso (Kg)	Liso	€ PVP/cm
Derecha	≤2010 x 460 x 16	31	YEILD	6,2 €
Izquierda	≤2010 x 460 x 16	31	YEILI	6,2 €

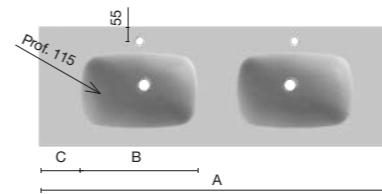

A	B	C
>1212	450	min.
≤2010	550	100

Encimera integrada 2 lavabos

Lavabo	L x P x H (mm)	Peso (Kg)	Liso	€ PVP/cm
Doble	> 1212 ≤ 2010 x 460 x 16	31	YEIL2	6,2 €

Observaciones

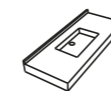

- > Todas las encimeras llevan orificio de grifo si no se pide lo contrario.
- > Todas las encimeras llevan incluida una válvula de clic-clac y un sifón.
- > Opción sifón de seguridad + 12 €/ud.

Encimeras para lavabos sobremesa

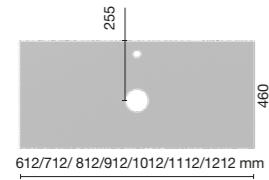

Encimera para lavabo sobremesa

L x P x H (mm)	Peso (Kg)	Liso	€ PVP
612 x 460 x 16	7	YESL00	246 €
712 x 460 x 16	10	YESL01	258 €
812 x 460 x 16	13	YESL02	268 €
912 x 460 x 16	16	YESL03	289 €
1012 x 460 x 16	19	YESL04	296 €
1112 x 460 x 16	22	YESL05	323 €
1212 x 460 x 16	25	YESL06	332 €

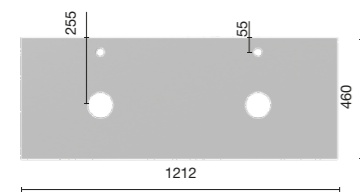

Encimera para 2 lavabos sobremesa

L x P x H (mm)	Peso (Kg)	Liso	€ PVP
1212 X 460 X 16	25	YESL26	332 €

Encimeras especiales para lavabos sobremesa

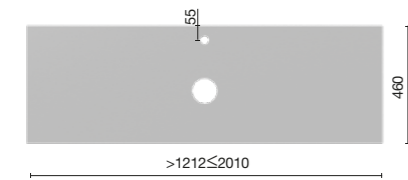

Encimera especial para lavabo sobremesa centrado

Lavabo	L x P x H (mm)	Peso (Kg)	Liso	€ PVP/cm
Centrado	>1212 ≤ 2010 x 460 x 16	33	YESL	4,1 €

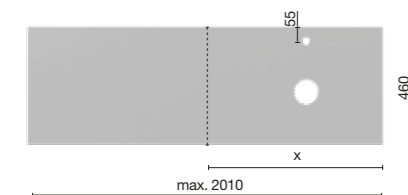

Encimera especial para lavabo sobremesa desplazado

Lavabo	L x P x H (mm)	Peso (Kg)	Liso	€ PVP/cm
Derecha	≤ 2010 x 460 x 16	33	YESLD	4,1 €
Izquierda	≤ 2010 x 460 x 16	33	YESLI	4,1 €

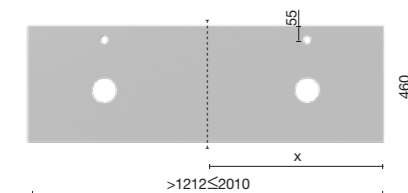

Encimera especial para 2 lavabos sobremesa

Lavabo	L x P x H (mm)	Peso (Kg)	Liso	€ PVP/cm
Doble	>1212 ≤ 2010 x 460 x 16	33	YESL2	4,1 €

Observaciones



- > Todas las encimeras llevan orificio de grifo si no se pide lo contrario.
- > El lavabo no está incluido en el precio.

Encimeras cerámicas integradas Kera para muebles estándar

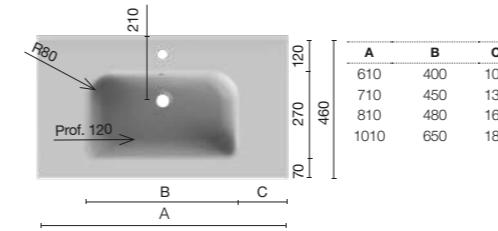

Encimera cerámica integrada Kera centrada

L x P x H (mm)	Peso (Kg)	Liso	€ PVP
610 x 460 x 15	12	YECIL00	116 €
710 x 460 x 15	13	YECIL01	131 €
810 x 460 x 15	15	YECIL02	138 €
1010 x 460 x 15	15	YECIL04	189 €

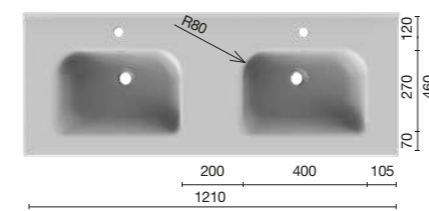

Encimera cerámica integrada Kera 2 lavabos

L x P x H (mm)	Peso (Kg)	Liso	€ PVP
1210 x 460 x 15	21	YECIL26	370 €

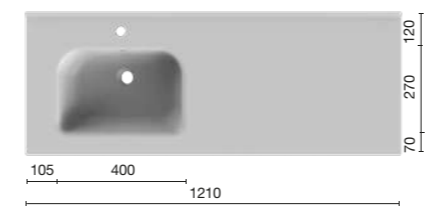

Encimera cerámica integrada Kera desplazada izquierda

Lavabo	L x P x H (mm)	Peso (Kg)	Liso	€ PVP/cm
Izquierdo	1210 x 460 x 15	22	YECIL06I	350 €

Lavabo encastre Incasso



Lavabo encastre Incasso pequeño

L x P x H (mm)	Peso (Kg)	Liso	PVP €
500 x 340 x 143	7	LAINCASSOP	241 €

Lavabo encastre Incasso grande

L x P x H (mm)	Peso (Kg)	Liso	PVP €
600 X 340 X 143	8	LAINCASSOG	260 €

Lavabo sobremesa Vessel



Lavabo sobremesa Vessel pequeño

L x P x H (mm)	Peso (Kg)	Liso	PVP €
480 x 305 x 132	7	LAVESSELP	280 €

Lavabo sobremesa Vessel grande

L x P x H (mm)	Peso (Kg)	Liso	PVP €
580 X 305 X 132	8	LAVESSELG	301 €

Observaciones



- > Incluye escuadras de sujeción.
- > Todos los lavabos llevan orificio de grifo centrado en el fondo si no se pide lo contrario.
- > Incluye válvula de clic-clac y sifón.
- > Opción sifón de seguridad + 12 € /unidad.

Apliques

Aplique Dilight pequeño

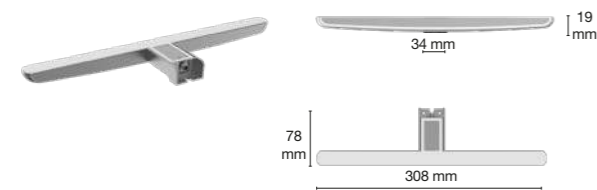

- > 220V-240V-50Hz.
- > 1 x máx. 8W

L x P x H (mm)	Peso (Kg)	Referencia	PVP €
308 x 78 x 19	0,4	ASTO85	96 €

Aplique Dilight grande

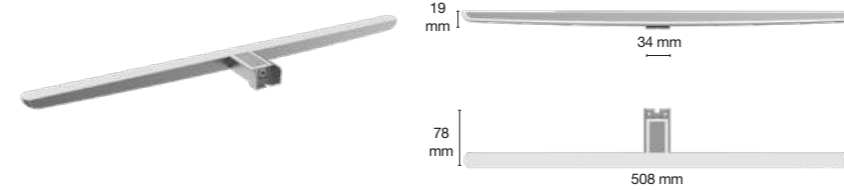

- > 220V-240V-50Hz.
- > 1 x máx. 12W

L x P x H (mm)	Peso (Kg)	Referencia	PVP €
508 x 78 x 19	0,54	ASTO84	116 €

Espejo Halo

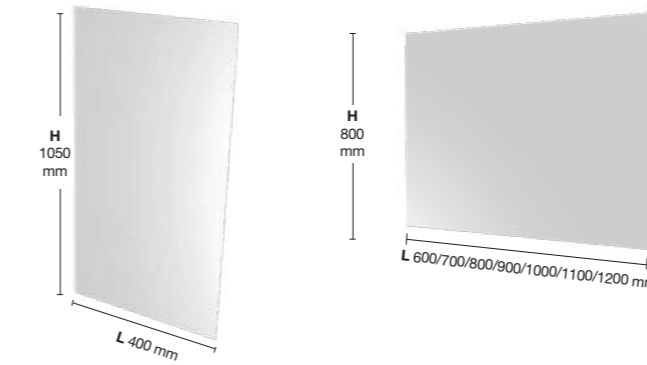

L x P x H (mm)	Peso (Kg)	Referencia	PVP €
600 x 30 x 800	5	YEHA00	201 €
700 x 30 x 800	8	YEHA01	223 €
800 x 30 x 800	9	YEHA02	236 €
900 x 30 x 800	10	YEHA03	245 €
1000 x 30 x 800	11	YEHA04	254 €
1100 x 30 x 800	12	YEHA05	265 €
1200 x 30 x 800	13	YEHA06	274 €
400 x 30 x 1050	5	YEHA40	205 €

Observaciones



- > Espejos Halo medidas especiales, precio por centímetro: 3,00 €.
- > Espejo retroiluminado perimetral.
- > Opción antivaho +67€.

Espejo Luce

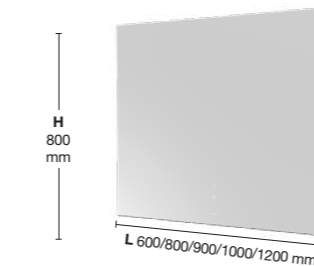

L x P x H (mm)	Peso (Kg)	Referencia	PVP €
600 x 30 x 800	5	YELU00	290 €
800 x 30 x 800	9	YELU02	303 €
900 x 30 x 800	10	YELU03	312 €
1000 x 30 x 800	11	YELU04	321 €
1200 x 30 x 800	13	YELU06	341 €

Observaciones



- > Antivaho incluido.
- > Espejo retroiluminado perimetral.
- > No hay opción a medidas especiales ni intermedias.

Espejo Otto

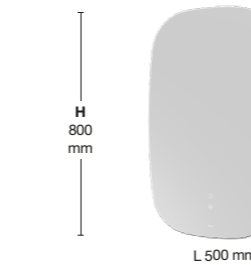

L x P x H (mm)	Peso (Kg)	Ref	PVP €
500 x 30 x 800	5	YEOT28	315 €

Espejo Moon

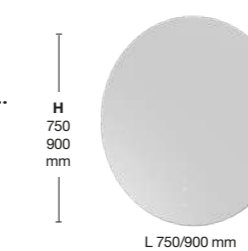

L x P x H (mm)	Peso (Kg)	Ref.	PVP €
750 x 30 x 750	7	YEMO75	245 €
900 x 30 x 900	9	YEMO90	293 €

Observaciones



- > Antivaho incluido.
- > Espejo retroiluminado perimetral.
- > No hay opción a medidas especiales ni intermedias.

Espejo Camerino

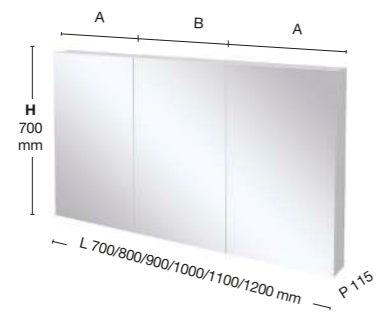

Espejo Camerino Making 2 puertas

L x P x H (mm)	Peso (Kg)	Referencia	€ PVP
700 x 115 x 700	13	MECA01	269 €
800 x 115 x 700	15	MECA02	295 €

Espejo Camerino Making 3 puertas

L x P x H (mm)	Peso (Kg)	Referencia	€ PVP
900 x 115 x 700	17	MECA03	351 €
1000 x 115 x 700	19	MECA04	368 €
1100 x 115 x 700	21	MECA05	377 €
1200 x 115 x 700	23	MECA06	402 €

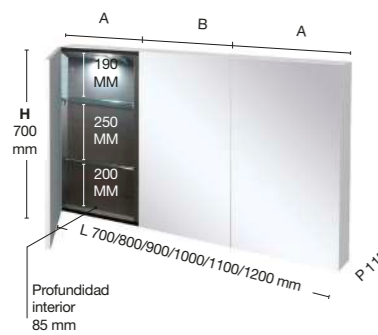

L	P	H	A	B
700		350	-	
800		400	-	
900		300	300	
1000	115	700	300	400
1100		350	400	
1200		400	400	

Observaciones



- > No hay opción a medidas especiales ni intermedias.
- > Opción luz interior 2 puertas: **+134 €**
- > Opción luz interior 3 puertas: **+183 €**

- > Opción espejo de aumento: **+30 €**.
- > Opción interruptor y enchufe interior: **+25 €**

Espejo di Base

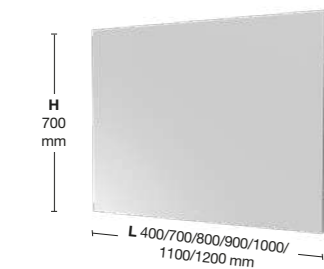

L x P x H (mm)	Peso (Kg)	Referencia	€ PVP
400 x 20 x 700	5	YEES17	102 €
700 x 20 x 700	8	YEES11	112 €
800 x 20 x 700	9	YEES12	123 €
900 x 20 x 700	10	YEES13	136 €
1000 x 20 x 700	11	YEES14	157 €
1100 x 20 x 700	12	YEES15	170 €
1200 x 20 x 700	13	YEES16	183 €

Observaciones



- > Espejos especiales, precio por centímetro: **1,90 €**.

- > Opción Antivaho: **+67 €**.
- > Opción interruptor táctil (solo 220V): **+125 €**.
- > Opción espejo de aumento: **+30 €**.

Sets Synergy



DESCRIPCIÓN	Referencia	PVP €
Mueble suspendido 1 cajón 1002 mm	YLMERS04D	261 €
Encimera cerámica integrada Kera 1010 mm	YECIL04	189 €
Espejo Moon 900 mm	YEMO90	293 €
TOTAL		743 €

DESCRIPCIÓN	Referencia	PVP €
Mueble suspendido 2 cajones 802 mm	YLMERC02D	376 €
Encimera cerámica integrada Kera 810 mm	YECIL02	138 €
Espejo Halo 800 mm	YEHA02	236 €
TOTAL		750 €



DESCRIPCIÓN	Referencia	PVP €
Mueble suspendido 2 cajones 1202 mm	YLMERC06I	452 €
Encimera cerámica integrada Kera desplazada izquierda 1210 mm	YECIL06I	350 €
Espejo Halo 400 mm	YEHA40	205 €
TOTAL		1.007 €

DESCRIPCIÓN	Referencia	PVP €
Mueble suspendido 1 cajón 802 mm	YLMERS02D	231 €
Encimera para lavabo encastre 812 mm	YEEL02	268 €
Lavabo encastre Incasso pequeño	LAINCASSOP	241 €
Espejo Otto	YEOT28	315 €
TOTAL		1055 €

Sets Synergy



DESCRIPCIÓN	Referencia	PVP €
Mueble suspendido 2 cajones 1002 mm	YLMERC04D	432 €
Encimera para lavabo encastre 1012 mm	YEEL04	296 €
Lavabo encastre Incasso pequeño	LAINCASSOP	241 €
Espejo Luce 1000 mm	YELU06	321 €
TOTAL		1.200 €



DESCRIPCIÓN	Referencia	PVP €
Mueble suspendido 2 cajones 602 mm	YLMERC00D	352 €
Coqueta suspendida 1 puerta 405 mm	YSECP00I	236 €
Encimera para lavabo encastre desplazado 1010 mm	YEELI	414,10 €
Lavabo encastre Incasso grande	LAINCASSOP	260 €
Espejo di Base 1000 mm.	YEES14	157 €
TOTAL		1.419,10 €



DESCRIPCIÓN	Referencia	PVP €
Mueble suspendido 2 cajones 802 mm	YLMERC02D	376 €
Coqueta suspendida 2 huecos 405 mm	YLECB	101 €
Encimera integrada lavabo desplazado 1210 mm	YEILI	750 €
Espejo Moon 900 mm.	YEMO90	293 €
TOTAL		1.520 €



DESCRIPCIÓN	Referencia	PVP €
Mueble suspendido 2 cajones 602 mm	YLMERC00D	352 €
Mueble suspendido 2 cajones 602 mm	YLMERC00I	352 €
Encimera cerámica integrada Kera 2 lavabos 1210 mm	YECIL26	370 €
Espejo Otto	YEOT28	315 €
Espejo Otto	YEOT28	315 €
TOTAL		1.704 €

Vivaldi

Colección de muebles de baño

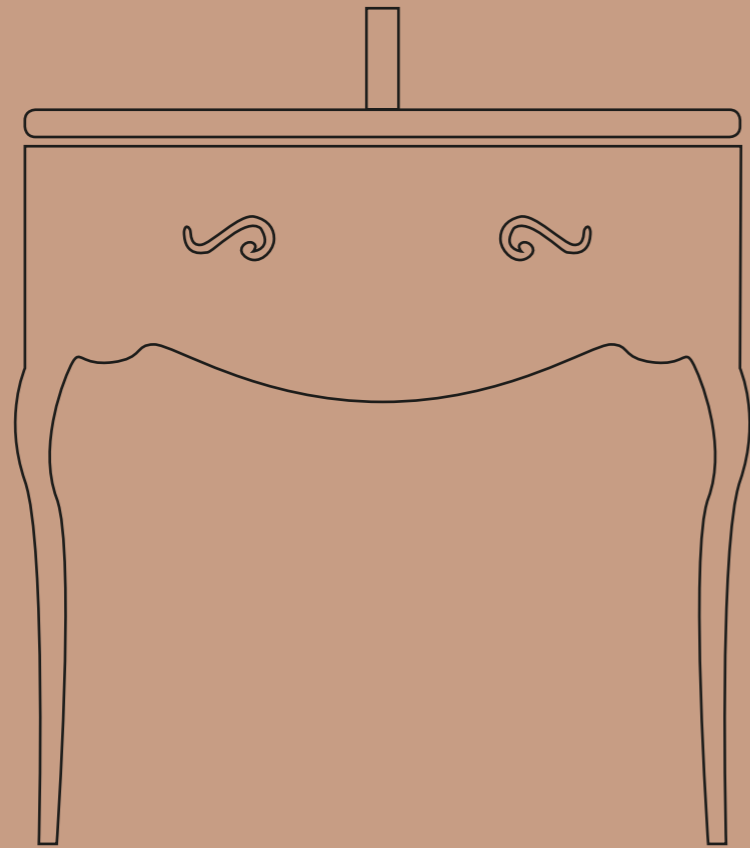

Dimensiones



MODELO
Mueble 1 Cajón

L 1000/1200
P 510
H 880



MODELO
Mueble 2 Cajones

L 1000/1200
P 510
H 880

Columnas con puerta



Columnas
con puerta

L 500
P 350
H 1290

Columnas con vitrina



Columnas
con vitrina

L 500
P 350
H 1290

Espejos



Espejo enmarcado
inglete horizontal



Espejo enmarcado
inglete vertical

Encimeras



Encimera
integrada



Observaciones

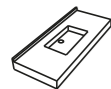

- > Todas las encimeras llevan orificio de grifo si no se pide lo contrario.
- > Recomendamos colocar la válvula y el sifón que se suministran.
- > Encimeras exclusivas realizadas en Silexpol® imitación pizarra, fruto del I+D+i de FIORA BATH COLLECTIONS, S.L.U.



- > Debido a la peculiaridad de los frentes, no hay opción a medidas mayores ni intermedias.



- > Mobiliario fabricado en tablero, acabado aluminio, frentes revestidos.

Texturas y colores

• Flores



F3 Blanco



F2 Crema



F4 Plata



F5 Negro

• Ondas

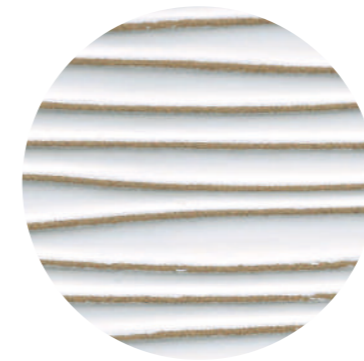

A3 Blanco

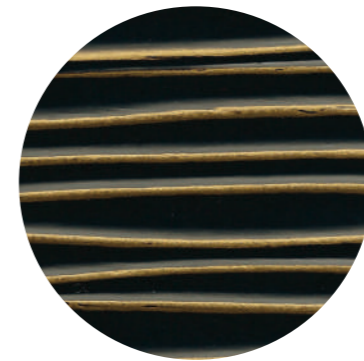

A7 Oro

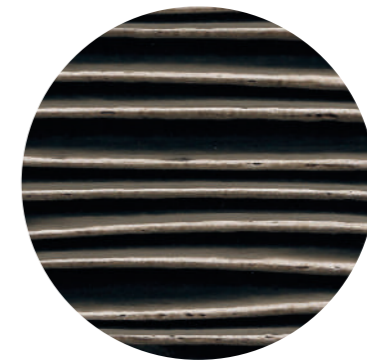

A8 Plata

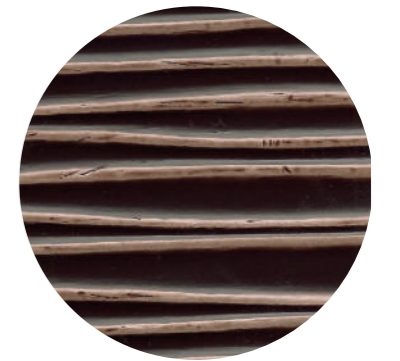

A1 Marrón

Muebles de 1 cajón

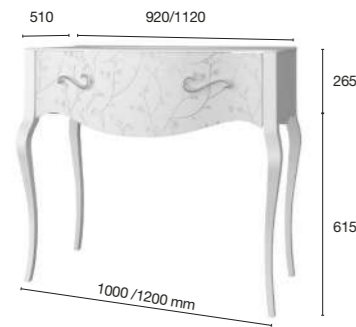

L x P x H (mm)	Peso (Kg)	Ondas	Flores	€ PVP
1000 x 500 x 880	40	VOM1C04	VFM1C04	734 €
1200 x 500 x 880	45	VOM1C06	VFM1C06	781 €

Muebles de 2 cajones

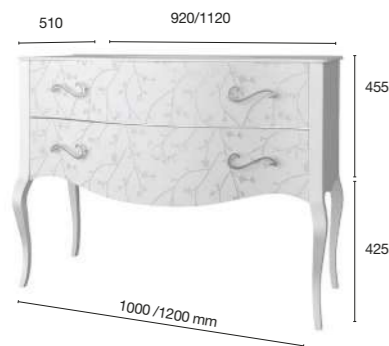

L x P x H (mm)	Peso (Kg)	Ondas	Flores	€ PVP
1000 x 500 x 880	55	VOM2C04	VFM2C04	1.231 €
1200 x 500 x 880	65	VOM2C06	VFM2C06	1.325 €

Encimeras

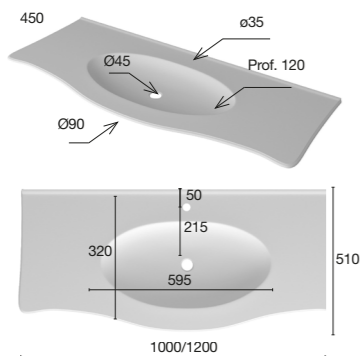

Medidas (mm)	Peso (Kg)	Pizarra	Tapa Pizarra	€ PVP
1000 x 510 x 12	14	VEIP04	-	616 €
1000 x 510 x 12	4	-	VET04	345 €
1200 x 510 x 12	19	VEIP06	-	665 €
1200 x 510 x 12	6	-	VET06	391 €

Columnas puerta ciega

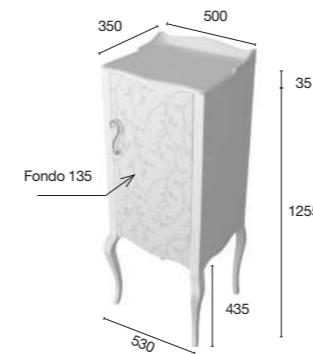

L x P x H (mm)	Peso (Kg)	Ondas	Flores	€ PVP
500 x 350 x 1290	20	VOCPE00 D	VFCPE00 D	818 €
500 x 350 x 1290	20	VOCPE01 I	VFCPE01 I	818 €

> Tapa pizarra incluida

Columnas puerta vitrina

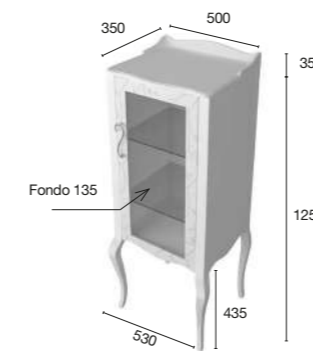

L x P x H (mm)	Peso (Kg)	Ondas	Flores	€ PVP
500 x 350 x 1290	20	VOCPV00 D	VFCPV00 D	935 €
500 x 350 x 1290	20	VOCPV01 I	VFCPV01 I	935 €

> Tapa pizarra incluida

Espejo enmarcado inglete horizontal



L x P x H (mm)	Peso (Kg)	Ondas	Flores	€ PVP
900 x 50 x 600	10	VOFEEI03	VFFEEI03	291 €
1100 x 50 x 600	12	VOFEEI05	VFFEEI05	334 €

> Antivaho **67 €**
 > Espejo de aumento **30 €**
 > Interruptor táctil (sólo 220V): **125 €**
 > Medidas especiales: **3,90 €** por cm.

Espejo enmarcado inglete vertical



L x P x H (mm)	Peso (Kg)	Ondas	Flores	€ PVP
600 x 50 x 900	10	VOFEEI07	VFFEEI07	291 €

> Antivaho **67 €**
 > Espejo de aumento **30 €**
 > Interruptor táctil (sólo 220V): **125 €**
 > Medidas especiales: **3,90 €** por cm.

Fontana

Lavabos y Consolas

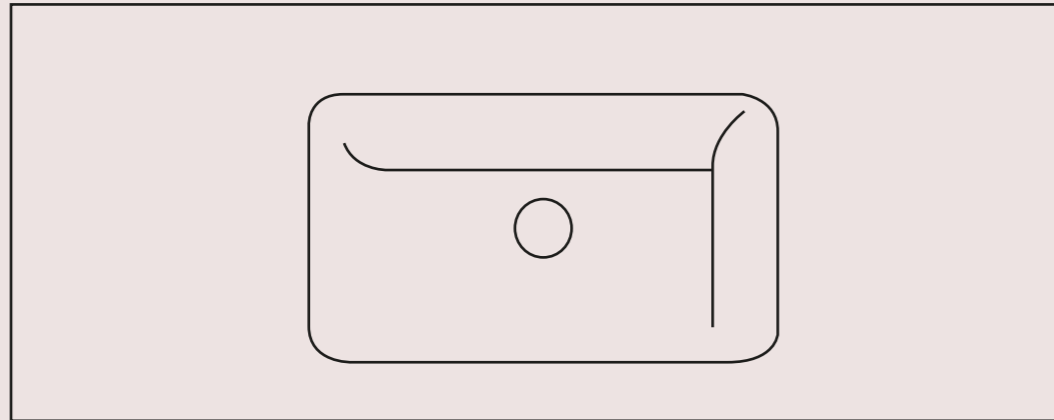

Encimeras Integradas y encimeras sobremesa

• Tipos de lavabos y encimeras

CONSOLAS RECTAS



DE 700 A 2000 MM
 > Pozas centradas, descentradas y dobles
 > Con posibilidad de toallero integrado

CONSOLAS CURVAS



DE 700 A 2000 MM
 > Pozas centradas, descentradas y dobles
 > Con posibilidad de toallero integrado

LAVABOS



11 MODELOS
 > Diversidad de medidas
 > Formas varias: cuadrado, ovalado, etc.

• Ejemplos consolas



Consola recta para lavabo bajoplano

Consola recta lavabo sobremesa

Consola curva para lavabo sobremesa

Consola recta lavabo integrado grande desplazado

Consola recta lavabo integrado

• Ejemplos lavabos sobremesa



Lavabo STONE

Lavabo KAPPA

LavaboOMICRON

Lavabo SIGMA

Lavabo GAMMA

Texturas y colores

Oak

• Oak | Colores Sólidos



OP Blanco Total OT Blanco Roto 40M Nude 40T Bone 36T Capuccino 41M Seda 31T Gris 37T Cenere 22T Negro

• Oak | Colores Nature

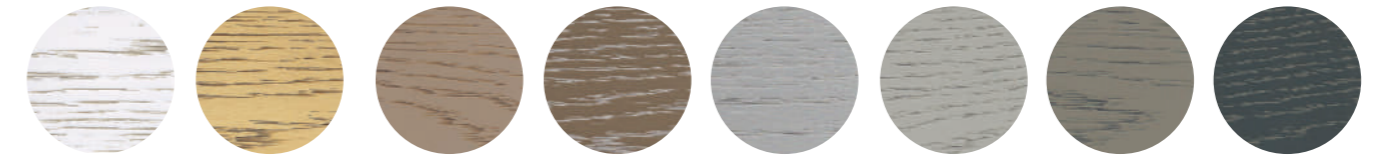

NT0 Nature Blanco NT12 Nature Crema K NT4 Nature Capuccino NT11 Nature Champán K NT13 Nature Plata K NT3 Nature Gris NT5 Nature Cenere NT2 Nature Negro

Pizarra

• Pizarra | Colores Sólidos



OP Blanco Total OT Blanco Roto 40M Nude 40T Bone 36T Capuccino 41M Seda 31T Gris 37T Cenere 22T Negro

• Pizarra | Colores Nature

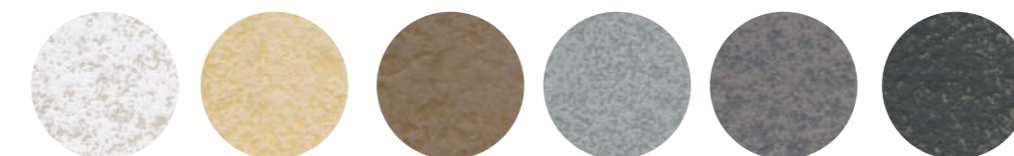

NT0 Nature Blanco NT1 Nature Crema K NT4 Nature Capuccino NT3 Nature Gris NT5 Nature Cenere NT2 Nature Negro

Stucco

• Stucco | Colores Sólidos



• Stucco | Colores Nature

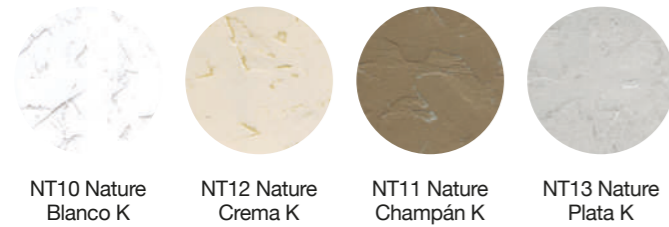

Liso

• Liso | Colores Sólidos

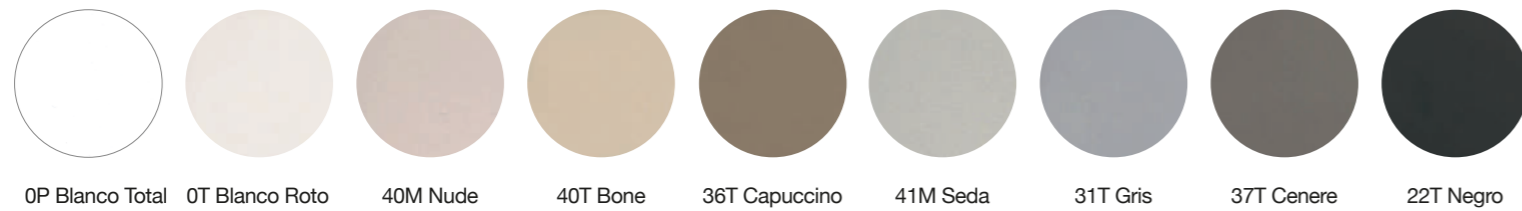

Observaciones

NATURE > Los colores Nature son aplicados a mano y pueden sufrir ligeras diferencias de tonalidad.
> La textura Liso no puede hacerse en acabado Nature.
> Las encimeras y consolas de acabado Nature tienen un incremento de un 10% sobre tarifa.

RAL > Las encimeras y consolas de acabado RAL tienen un incremento de un 10% sobre tarifa.

Consola recta lavabo integrado

L x P x H (mm)	Peso (Kg)	Pizarra	Liso	Stucco	Oak	€ Colores
710 x 480 x 100	14	IPCI01	ILCI01	ITCI01	IOCI01	701 €
810 x 480 x 100	17	IPCI02	ILCI02	ITCI02	IOCI02	720 €
910 x 480 x 100	20	IPCI03	ILCI03	ITCI03	IOCI03	739 €
1010 x 480 x 100	23	IPCI04	ILCI04	ITCI04	IOCI04	758 €
1110 x 480 x 100	27	IPCI05	ILCI05	ITCI05	IOCI05	801 €
1210 x 480 x 100	30	IPCI06	ILCI06	ITCI06	IOCI06	840 €

> Precio para las medidas intermedias, +10%.

Consola recta integrado especial

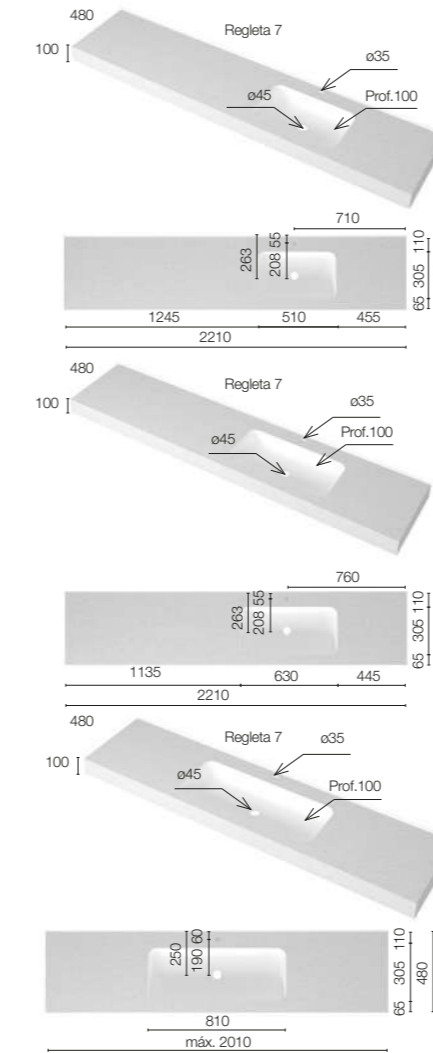

Consola recta lavabo integrado pequeño

Lavabo	L x P x H (mm)	Peso (Kg)	Pizarra	Liso	Stucco	Oak	PVP €/cm
Izquierda	≤ 2210 x 480 x 100	35	IPCIPI	ILCIPI	ITCIPI	IOCIPI	8,20 €
Derecha	≤ 2210 x 480 x 100	35	IPCIPD	ILCIPD	ITCIPD	IOCIPD	8,20 €

Consola recta lavabo integrado grande

Lavabo	L x P x H (mm)	Peso (Kg)	Pizarra	Liso	Stucco	Oak	PVP €/cm
Izquierda	≤ 2210 x 480 x 100	35	IPCIGI	ILCIGI	ITCIGI	IOCIGI	8,30 €
Derecha	≤ 2210 x 480 x 100	35	IPCIGD	ILCIGD	ITCIGD	IOCIGD	8,30 €

Consola recta lavabo integrado centrado grande de 810 mm

Lavabo	L x P x H (mm)	Peso (Kg)	Pizarra	Liso	Stucco	Oak	PVP €/cm
Centrado	>910 ≤ 2010 x 480 x 130	35	IPCIG	ILCIG	-	-	10,70 €

Observaciones



> Todas las encimeras llevan orificio de grifo si no se pide lo contrario.
> Incluye válvula de clic-clac y sifón.
> Opción sifón de seguridad + 12 €/unidad.

> Opción toallero integrado: + 44 €/unidad.
> Sifón cromado.

Consola recta lavabo bajoplano especial (lavabo no incluido)

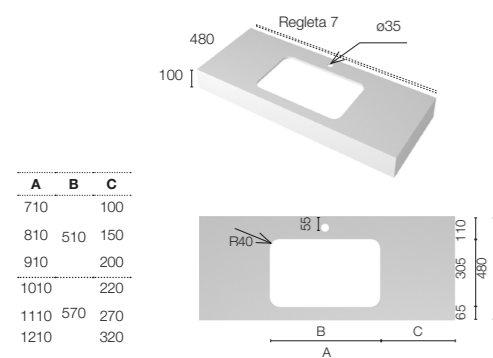

Consola recta lavabo bajoplano Zeta centrado

Lavabo	L x P x H (mm)	Peso (Kg)	Pizarra	Liso	Stucco	Oak	PVP €/cm
Centrado	>1210 ≤ 2010 x 480 x 100	33	IPCB	ILCB	ITCB	IOCB	7,20 €

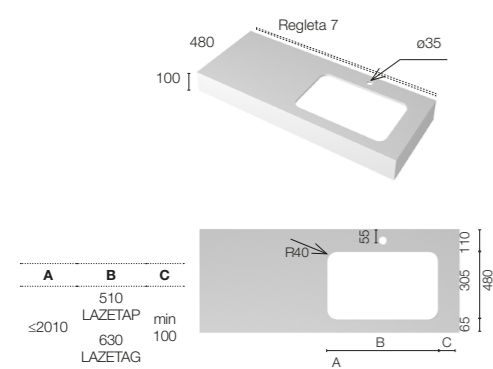

Consola recta lavabo bajoplano Zeta desplazado

Lavabo	L x P x H (mm)	Peso (Kg)	Pizarra	Liso	Stucco	Oak	PVP €/cm
Izquierda	≤ 2010 x 480 x 100	33	IPCBI	ILCBI	ITCBI	IOCBI	7,20 €
Derecha	≤ 2010 x 480 x 100	33	IPCBD	ILCBD	ITCBD	IOCBD	7,20 €

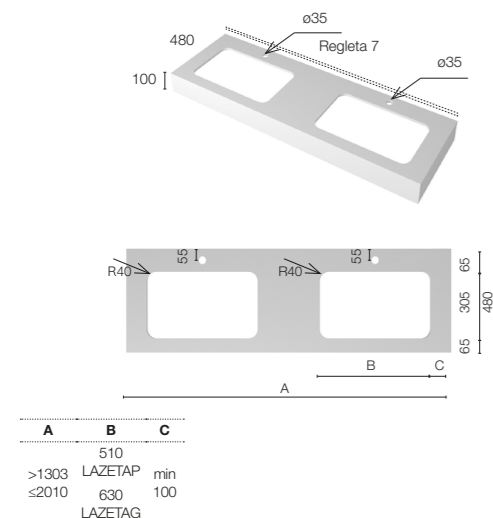

Consola recta lavabo bajoplano Zeta doble

Lavabo	L x P x H (mm)	Peso (Kg)	Pizarra	Liso	Stucco	Oak	PVP €/cm
Centrado	>1303 ≤ 2010 x 480 x 100	33	IPCB2	ILCB2	ITCB2	IOCB2	7,30 €

Observaciones



- > Todas las encimeras llevan orificio de grifo si no se pide lo contrario.
- > El lavabo no está incluido en el precio.
- > Opción toallero integrado: + 44 €/unidad.
- > Incluye válvula de clic-clac y sifón.
- > Opción sifón de seguridad + 12 €/unidad.
- > Sifón cromado (ver página 174)

Consola recta lavabo sobremesa (lavabo no incluido)

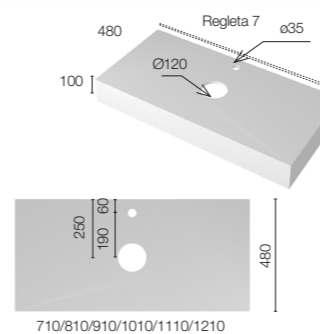

> Precio para las medidas intermedias, +10%.

Consola recta lavabo sobremesa especial (lavabo no incluido)

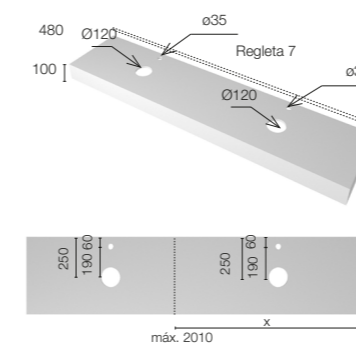
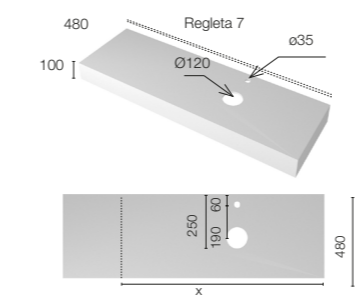
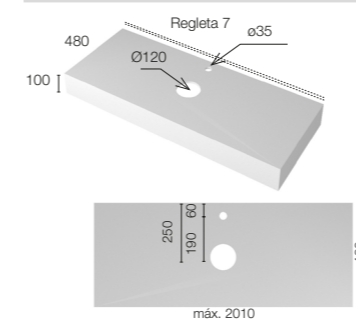

Observaciones



- > Todas las encimeras llevan orificio de grifo si no se pide lo contrario.
- > Incluye válvula de clic-clac y sifón.
- > Opción sifón de seguridad + 12 €/unidad.
- > Opción toallero integrado: + 44 €/unidad.
- > Sifón cromado (ver página 174)

Consola curva lavabo integrado

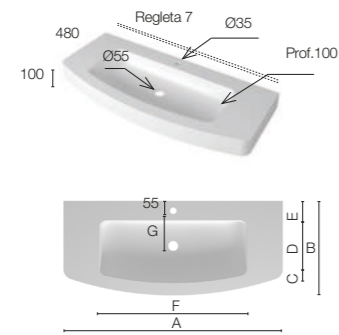

A	B	C	D	E	F	G
910	482		300		629	
1010	494	72	312	110	669	140
1210	522		340		809	

L x P x H (mm)	Peso (Kg)	Liso	€ PVP
910 x 482 x 100	23	ILCIC03	928 €
1010 x 494 x 100	25	ILCIC04	981 €
1210 x 522 x 100	27	ILCIC06	1.109 €

Consola curva lavabo sobremesa

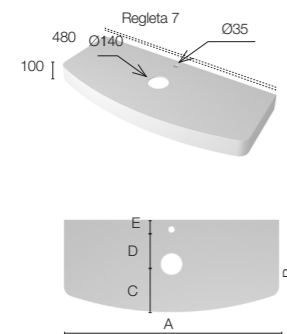

A	B	C	D	E
910	482		232	
1010	494	244	250	55
1210	522		272	

L x P x H (mm)	Peso (Kg)	Liso	€ PVP
910 x 482 x 100	21	ILCSC03	781 €
1010 x 494 x 100	23	ILCSC04	831 €
1210 x 522 x 100	25	ILCSC06	930 €

Observaciones



168

- > Todas las encimeras llevan orificio de grifo si no se pide lo contrario.
- > Escuadras de inox. para la sujeción incluidas.
- > Incluye válvula de clic-clac y sifón.

- > Opción sifón de seguridad + 12 €/unidad.
- > Opción toallero integrado: + 44 €/unidad.
- > Sifón cromado (ver página 174)

Fontana

Lavabo sobremesa Stone

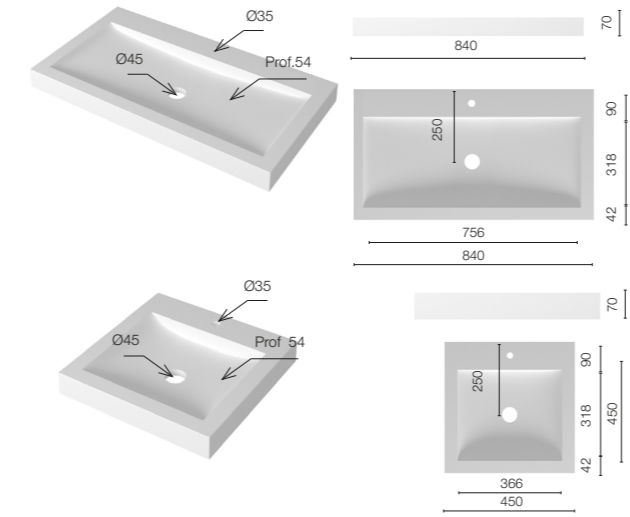

Lavabo sobremesa Stone grande

L x P x H (mm)	Peso (Kg)	Pizarra	€ PVP
840 x 450 x 70	20	LASTONEG	420 €

Lavabo sobremesa Stone pequeño

L x P x H (mm)	Peso (Kg)	Pizarra	€ PVP
450 x 450 x 70	12	LASTONEP	245 €

- > Incluye válvula de clic-clac y sifón.
- > Opción sifón de seguridad + 12 €/unidad.

Lavabo sobremesa Kappa

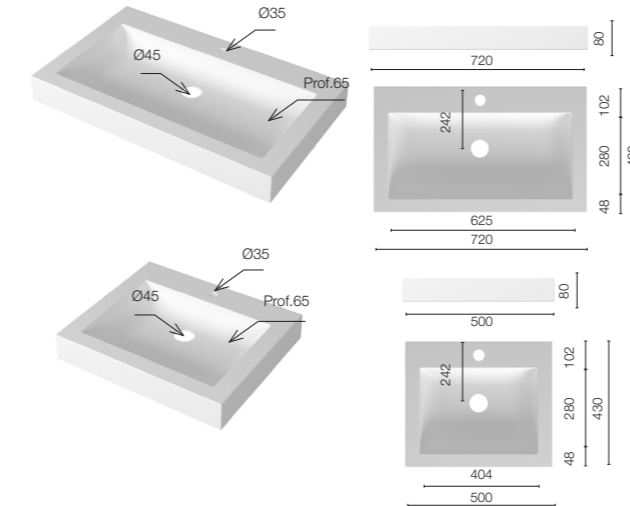

Lavabo sobremesa Kappa grande

L x P x H (mm)	Peso (Kg)	Pizarra	€ PVP
720 x 430 x 80	17	LAKAPPAG	418 €

Lavabo sobremesa Kappa pequeño

L x P x H (mm)	Peso (Kg)	Pizarra	€ PVP
500 x 430 x 80	13	LAKAPPAP	264 €

- > Incluye válvula de clic-clac y sifón.
- > Opción sifón de seguridad + 12 €/unidad.

Lavabo sobremesa Alfa

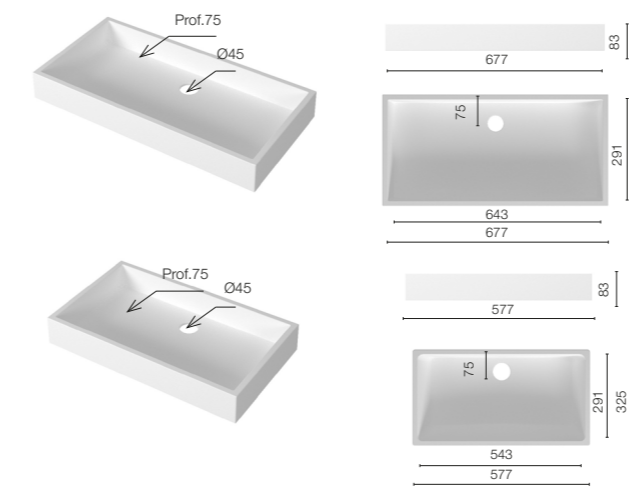

Lavabo sobremesa Alfa grande

L x P x H (mm)	Peso (Kg)	Pizarra	€ PVP
677 x 325 x 83	8	LAALFAG	335 €

Lavabo sobremesa Alfa pequeño

L x P x H (mm)	Peso (Kg)	Pizarra	€ PVP
577 x 325 x 83	7	LAALFAP	335 €

- > Incluye válvula de clic-clac y sifón.
- > Opción sifón de seguridad + 12 €/unidad.

169

Lavabo sobremesa Iota

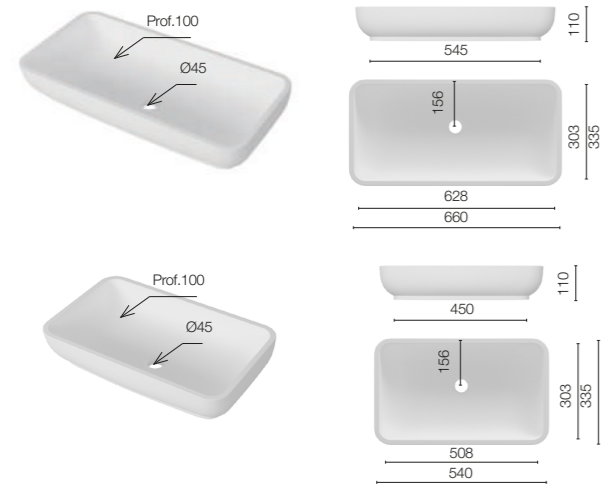

Lavabo sobremesa Iota grande

L x P x H (mm)	Peso (Kg)	Liso	€ PVP
660 x 335 x 110	8	LAIOTAG	367 €

Lavabo sobremesa Iota pequeño

L x P x H (mm)	Peso (Kg)	Liso	€ PVP
540 x 335 x 110	7	LAIOTAP	335 €

- > Incluye válvula de clic-clac y sifón.
- > Opción sifón de seguridad + 12 €/unidad.

Lavabo sobremesa Gamma

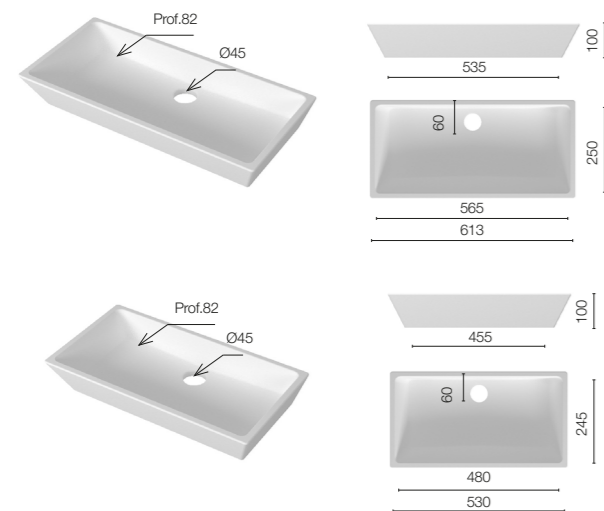

Lavabo sobremesa Gamma grande

L x P x H (mm)	Peso (Kg)	Liso	€ PVP
613 x 295 x 100	9	LAGAMMA61	319 €

Lavabo sobremesa Gamma pequeño

L x P x H (mm)	Peso (Kg)	Liso	€ PVP
530 x 285 x 100	7	LAGAMMA53	319 €

- > Incluye válvula de clic-clac y sifón.
- > Opción sifón de seguridad + 12 €/unidad.

Lavabo sobremesa Beta

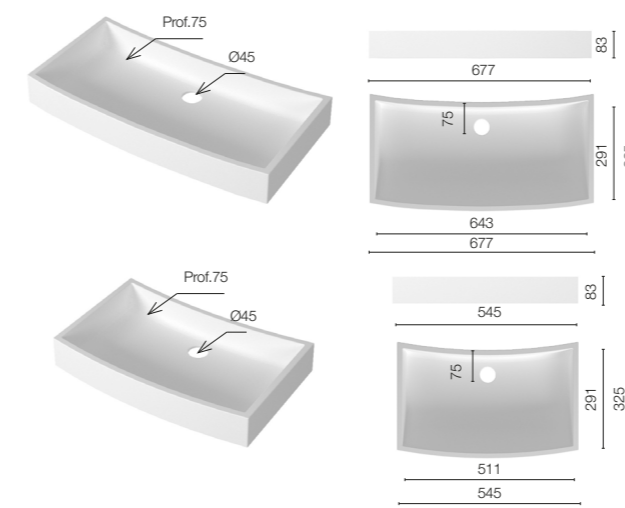

Lavabo sobremesa Beta grande

L x P x H (mm)	Peso (Kg)	Pizarra	€ PVP
677 x 325 x 83	10	LABETAG	367 €

Lavabo sobremesa Beta pequeño

L x P x H (mm)	Peso (Kg)	Pizarra	€ PVP
545 x 325 x 83	8	LABETAP	367 €

- > Incluye válvula de clic-clac y sifón.
- > Opción sifón de seguridad + 12 €/unidad.

Lavabo sobremesa Omicrón

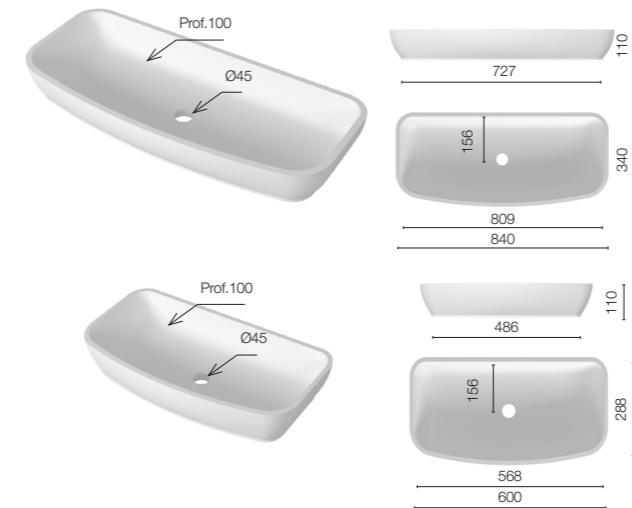

Lavabo sobremesa Omicrón grande

L x P x H (mm)	Peso (Kg)	Pizarra	€ PVP
840 x 370 x 110	12	LAOMICRONG	419 €

Lavabo sobremesa Omicrón pequeño

L x P x H (mm)	Peso (Kg)	Pizarra	€ PVP
600 x 320 x 110	8	LAOMICRONP	367 €

- > Incluye válvula de clic-clac y sifón.
- > Opción sifón de seguridad + 12 €/unidad.

Lavabo sobremesa Sigma

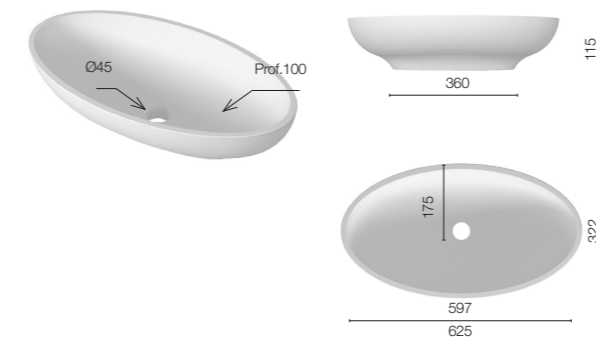

L x P x H (mm)	Peso (Kg)	Pizarra	€ PVP
625 x 350 x 115	7	LASIGMA	386 €

- > Incluye válvula de clic-clac y sifón.
- > Opción sifón de seguridad + 12 €/unidad.

Lavabo bajoplano Zeta

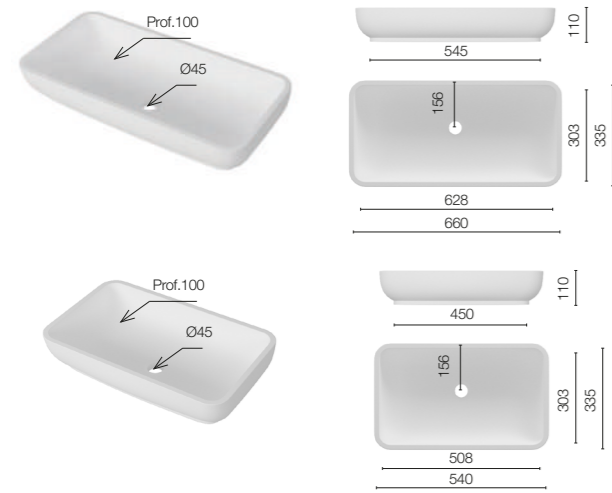

Lavabo bajoplano Zeta grande

L x P x H (mm)	Peso (Kg)	Pizarra	€ PVP
660 x 335 x 110	8	LAZETAG	316 €

Lavabo bajoplano Zeta pequeño

L x P x H (mm)	Peso (Kg)	Pizarra	€ PVP
540 x 335 x 110	7	LAZETAP	262 €

Lavabo bajoplano Delta

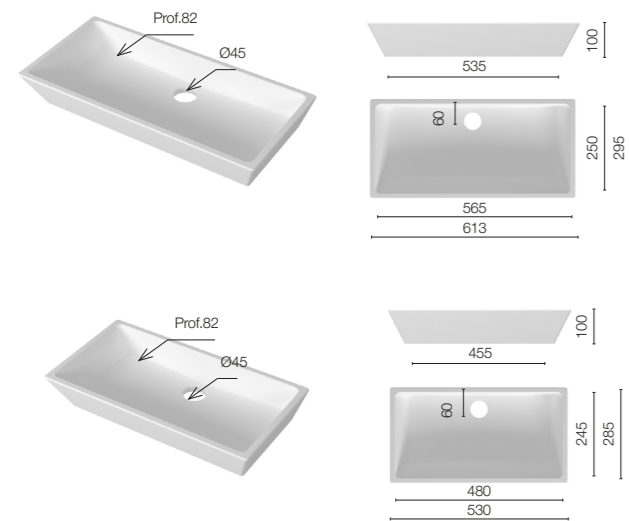

Lavabo bajoplano Delta grande

L x P x H (mm)	Peso (Kg)	Pizarra	€ PVP
613 x 295 x 100	9	LADELTA61	192 €

Lavabo bajoplano Delta pequeño

L x P x H (mm)	Peso (Kg)	Pizarra	€ PVP
530 x 285 x 100	7	LADELTA53	192 €

Lavabo encastre Incasso

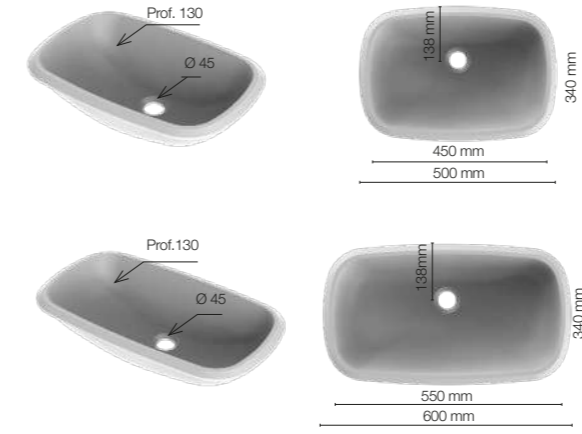

Lavabo encastre Incasso pequeño

L x P x H (mm)	Peso (Kg)	Liso	€ PVP
500 x 340 x 143	7	LAINCASSOP	241 €

Lavabo encastre Incasso grande

L x P x H (mm)	Peso (Kg)	Liso	€ PVP
600 X 340 X 143	8	LAINCASSOG	260 €

Lavabo sobremesa Vessel

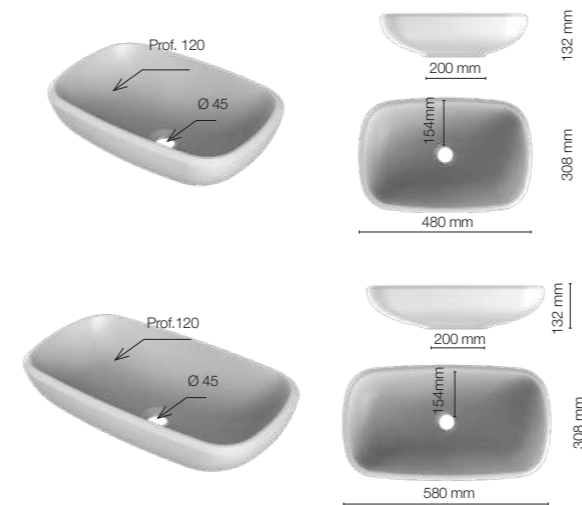

Lavabo sobremesa Vessel pequeño

L x P x H (mm)	Peso (Kg)	Liso	€ PVP
480 x 305 x 132	7	LAVESSELP	280 €

Lavabo sobremesa Vessel grande

L x P x H (mm)	Peso (Kg)	Liso	€ PVP
580 X 305 X 132	8	LAVESSELG	301 €

Fontana

Lavabos & Consolas

Repisa

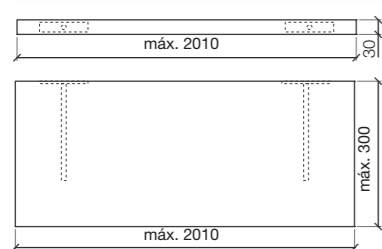

L x P x H (mm)	Peso (Kg)	Liso	Pizarra	€ PVP
A medida	3	REPL	REPP	2,30 €



- > Las repisas se fabrican a medida, la longitud máxima es de 2010 mm.
- > Los herrajes de colgar quedan ocultos en el interior de la repisa.
- > IMPORTANTE: No son aptas para colocar en el interior de la ducha.

Baldas Silex - Textura Pizarra

L x P x H (mm)	Peso (Kg)	Referencia	€ PVP
300 x 130 x 20	1,5	STO970	62 €
400 x 130 x 20	1,7	STO971	73 €
500 x 130 x 20	2	STO972	84 €
especial	-	STO	2,31 €/cm



- > Las baldas Silex están diseñadas para ser colocadas en el interior de la ducha.

Sifón cuadrado cromado

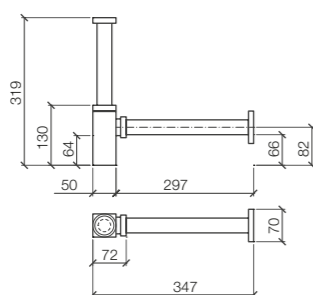

L x P x H (mm)	Peso (Kg)	Referencia	€ PVP
347 x 319 x 40	1	SIFONC	50 €

Sifón tubular cromado

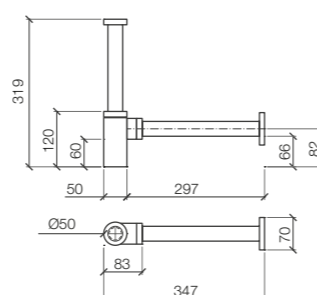

L x P x H (mm)	Peso (Kg)	Referencia	€ PVP
347 x 319 x 40	1	SIFONT	42 €

Válvula desagüe clic-clac



L x P x H (mm)	Peso (Kg)	Referencia	€ PVP
∅ 55	0,5	3405A665	18 €

Sifón + Válvula de seguridad



L x P x H (mm)	Peso (Kg)	Referencia	€ PVP
70 x 107	0,3	SIFONS	35 €

Juego de dos escuadras ambidiestras

Para consolas

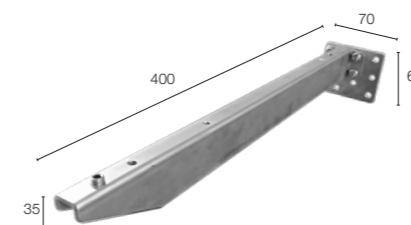

L x P x H (mm)	Peso (Kg)	Referencia	PVP €
70x400x60	2	USEMP	31 €

Juego de dos escuadras

Para lavabos suspendidos Mini

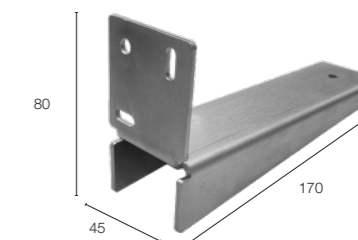

L x P x H (mm)	Peso (Kg)	Referencia	€ PVP
45 X 170 80	0,3	JSEML	37 €

Regletas



Regleta de aluminio

L x P x H (mm)	Peso (Kg)	Referencia	€ PVP/cm
Máx. 2210 x 7 x 7	0,3	COPETE_I	0,20 €

Regleta de pizarra con aluminio

L x P x H (mm)	Peso (Kg)	Referencia	€ PVP/cm
Máx. 2210 x 15 x 35	0,5	COPETE_P	0,30 €

Regleta liso con aluminio

L x P x H (mm)	Peso (Kg)	Referencia	€ PVP/cm
Máx. 2210 x 15 x 35	0,5	COPETE_L	0,30 €

Auxiliares y repuestos

Auxiliares y repuestos

Auxiliares y repuestos

Platos de ducha

Descripción	Referencia	PVP €	Descripción	Referencia	PVP €
Sifón Plato de ducha Essential	SS_SIFON	29€	Rejilla lacada plato de ducha Avant	REAVANTL	63€
Sifón L-DRAIN	SESIFONL	57€	Rejilla plato de ducha Privilege de 447 mm	REPRI45	37€
Sifón plato de ducha Silex horizontal	SE_SIFON	42€	Rejilla plato de ducha Privilege de 597 mm	REPRI60	42€
Sifón plato de ducha Silex reducido 60mm	SE_SIFONR	56€	Rejilla plato de ducha Privilege de 797 mm	REPRI80	50€
Sifón plato de ducha Silex vertical	SE_SIFONV	50€	Rejilla lacada plato de ducha Privilege de 447 mm	REPRI45L	47€
Sifón plus plato de ducha Silex gran evacuación	SE_SIFONP	61€	Rejilla lacada plato de ducha Privilege de 597 mm	REPRI60L	52€
Sifón plato de ducha 52mm horizontal	CASIFON52	27€	Rejilla lacada plato de ducha Privilege de 797 mm	REPRI80L	60€
Sifón plato de ducha 52 mm vertical	CASIFON52V	44€	Embellecedor sifón redondo ABS	3405A2198	20€
Sifón plato de ducha Elax rejilla	3405A2151	37€	Embellecedor de acero para canaleta	EMBEA	*
Sifón Elax + rejilla + soporte + tapa protectora	KIT_ELAX	114€	Embellecedor de elaxpol para canaleta (acero + goma)	EMBEE	*
Rejilla plato de ducha Elax	REELAX	12€	Tapa Saco plato de ducha Trace	RETRACES	15 €
Rejilla plato de ducha Silex	RESILEX	17€	Tapa Pizarra plato de ducha Trace/limite	RETRACEP	15 €
Rejilla lacada plato de ducha Silex	RESILEXL	27€	Tapa Betao plato de ducha Limite	RELIMITEB	15 €
Rejilla plato de ducha Essential	REESSENTIAL	15€	Tapa Venezia plato de ducha Trace	RETRACEV	15 €
Rejilla Lastra plato ducha Silex Plus	REPLUSL	47€			
Rejilla plato de ducha Avant	REAVANT	53€			

• Repuestos sifones Ø52 mm

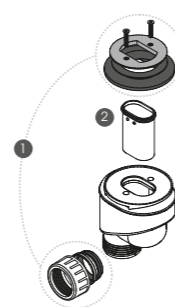
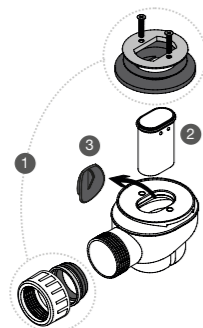

SIFÓN HORIZONTAL 52 MM

nº	Descripción	Ref.	PVP €
1	Kit brida sifón 52 mm.	RP252	7,10 €
2	Tubo inmerso sifón vertical 52 mm.	RP200	2 €
3	Tapón sifón D52 horizontal goma	RP209	9 €

SIFÓN VERTICAL 52 MM

nº	Descripción	Ref.	PVP €
1	Kit brida sifón 52 mm.	RP252	7,10 €
2	Tubo inmerso sifón vertical 52 mm.	RP200	2 €

• Repuestos sifones Ø90 mm

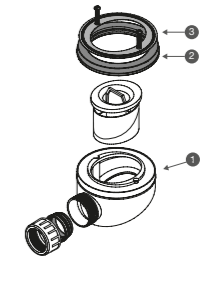
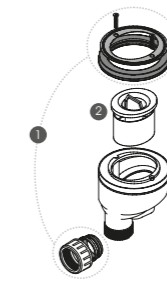
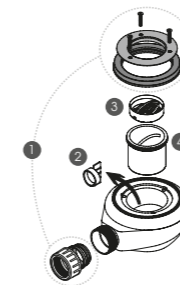

SIFÓN HORIZONTAL

nº	Descripción	Ref.	PVP €
1	Kit brida sifón Silex	RP250	12,30 €
2	Tapón sifón Silex	RP243	6,70 €
3	Cestillo recogida residuos	RP206	3,30 €
4	Tubo inmerso sifón Silex	RP242	7,80 €

SIFÓN VERTICAL

nº	Descripción	Ref.	PVP €
1	Kit brida sifón Silex/Elax	RP251	11,60 €
2	Tubo inmerso sifón vertical Elax	RP201	4,80 €

SIFÓN ESSENTIAL

nº	Descripción	Ref.	PVP €
1	Kit brida sifón vertical Elax	RP251	11,60 €
2	Tapa protectora FE	RP204	2 €
3	Tubo inmerso sifón vertical Elax	RP201	4,80 €

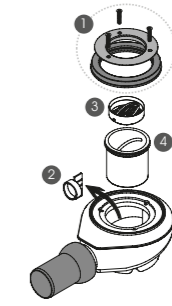
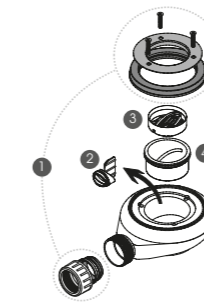

SIFÓN REDUCIDO 60 MM

nº	Descripción	Ref.	PVP €
1	Kit brida sifón Silex	RP250	12,30 €
2	Tapón sifón Silex reducido	RP247	4,90 €
3	Cestillo recogida residuos	RP206	3,30 €
4	Tubo inmerso sifón reducido	RP244	5,70 €

SIFÓN GRAN EVACUACIÓN

nº	Descripción	Ref.	PVP €
1	Kit brida sifón Silex	RP250	12,30 €
2	Tapón sifón horizontal 90 mm.	RP243	6,70 €
3	Cestillo recogida residuos	RP206	3,30 €
4	Tubo inmerso sifón Silex	RP242	7,80 €

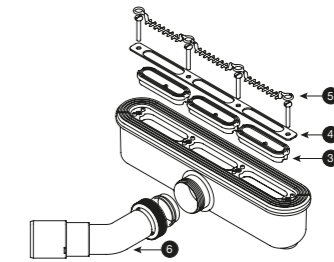
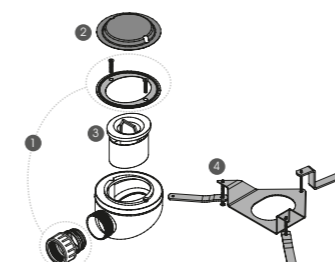

SIFÓN ELAX REJILLA

nº	Descripción	Ref.	PVP €
1	Kit brida sifón vertical Elax	RP251	11,60 €
2	Tapa protectora FE	RP204	2 €
3	Tubo inmerso sifón vertical Elax	RP201	4,80 €
4	Soporte desagüe sifón Elax	3405A2152	30 €

SIFÓN L-DRAIN TRACE/LIMITE

nº	Descripción	Ref.	PVP €
3	Junta Sifón L-DRAIN	RP254	4,30 €
4	Arandela Sifón L-DRAIN	RP277	13,70 €
5	Filtro pelos	RP255	0,90 €
6	Codo ABS 40/50 SIFON L-DRAIN	RP259	4,20 €

Auxiliares y repuestos

Mobiliario de baño

Descripción	Referencia	PVP €	Descripción	Referencia	PVP €
Sifón muebles	3405A1	5 €	Rueda sin freno	3402A821	9 €
Sifon muebles Vivaldi y Monobloc	3405A2	14 €	Rueda con freno	3402A822	9 €
Sifon muebles de seguridad	SIFONS	35 €	Espejo auxiliar de aumento	EAP	31 €
Válvula de clic-clac	3405A665	18 €	Regleta de aluminio	COPETE_I	0,20 € /cm
Bandeja cajón en "U"	3403A2433	10 €	Regleta pizarra con aluminio	COPETE_P	0,30 € /cm
Colores especiales	-	+10%	Regleta Liso con aluminio	COPETE_L	0,30 € /cm
Medidas especiales de alto o fondo	-	+20%	Pieza Silex especial pizarra encimeras de 20 mm	PIEZA20PE	543 € /m²
Balda interior de cristal	-	10 €	Pieza Silex especial Liso encimeras de 18mm	PIEZA18LE	543 € /m²
Tirador Vivaldi grande mueble izq.	330A1292	18 €	Spray laca	SPRAY	18 €
Tirador Vivaldi grande mueble dcha.	330A1293	18 €	Bote de laca	LACA	41 € /kg
Tirador Vivaldi pequeño mueble izq.	330A1294	14 €	Kit reparación	KIT_REP	*
Tirador Vivaldi pequeño mueble dcha.	330A1295	14 €	Interruptor táctil (sólo 220V.)	3451A2671	149 €
Escuadra 400 mm para consola	USEMP	31 €	Antivaho	-	67 €
Juego de 4 patas de 270 mm - Colors/Fussion	3402A1106	61 €	Bandeja porta objetos	BBANDEJA	38 €
Juego de 4 patas de 520 mm - Colors/Fussion	3402A1105	95 €	Expositor de paneles	EXPO 08	*

Especificaciones Generales

Condiciones de venta y características de producto

Especificaciones Generales

Condiciones generales de venta

INTRODUCCIÓN

Las condiciones que se expresan a continuación son aplicables a todos los contratos/pedidos y por lo tanto se considera que estas son conocidas y aceptadas por el comprador al transmitir el pedido.

Todos los pedidos efectuados por nuestros Agentes, Representantes, Vendedores u otros se considerarán válidos, siempre que estos sean enviados a FIORA BATH COLLECTIONS, S.L.U. en soporte papel o electrónico imprimible independientemente del formato, aunque se recomienda utilizar la plantilla contenida en esta tarifa.

Esta tarifa pasa a anular a las anteriores. FIORA BATH COLLECTIONS, S.L.U. se reserva el derecho a actualizarla sin previo aviso en cualquier momento si fuera necesario debido a variaciones del mercado.

PRECIOS

Todos los precios recogidos en esta tarifa son precios recomendados de venta al público sin incluir impuestos FIORA BATH COLLECTIONS, S.L.U. no se hace cargo de los errores eventuales que pudieran ocurrir o de los errores de cálculo a la hora de realizar un presupuesto.

Los precios están sujetos a posibles modificaciones por variaciones en los precios de las materias primas, aranceles u otros, según las circunstancias del mercado.

PEDIDOS

REALIZACIÓN DE PEDIDOS

Todos los pedidos deben ser remitidos a nuestro Departamento Comercial o bien a nuestros agentes/representantes por escrito, tratando de evitar la duplicidad en esta operación y por tanto el envío a ambos.

ANULACIONES/MODIFICACIONES DE UN PEDIDO

No se admitirán anulaciones ni variaciones de los pedidos una vez que estos hayan entrado en fabricación, lo cual puede ser consultado por el cliente/representante dentro del Área Privada de nuestra web (ver apartado CONSULTA DE PEDIDOS POR INTERNET).

DEVOLUCIONES & OTROS

DEVOLUCIONES

Sólo se admitirán devoluciones de género cuando estas hayan sido comunicadas y aceptadas por parte de nuestro Departamento Comercial y siempre y cuando la mercancía se reciba embalada correctamente. En ningún caso se aceptarán devoluciones de artículos especiales.

CARACTERÍSTICAS Y DATOS TÉCNICOS DEL PRODUCTO

Toda la información técnica que aparece en esta tarifa es orientativa. FIORA BATH COLLECTIONS, S.L.U. se reserva el derecho a modificar todo aquello que considere oportuno siempre que no afecte a las características esenciales del producto recogido en la presente tarifa. Los distintos tipos de iluminación, la humedad y otros factores ambientales pueden dar lugar a variaciones dentro del proceso de lacado, de tal manera que, en ocasiones, no permiten un perfecto acoplamiento de productos adquiridos en periodos de tiempo distintos. Estas diferencias, en el caso de existir, tenderán a atenuarse con el transcurso del tiempo y no pueden constituir objeto de reclamación.

TOLERANCIAS DIMENSIONALES

Debido a los materiales utilizados y al proceso de fabricación utilizado para todos nuestros productos, estos podrán tener una tolerancia general del ±2%.

TOLERANCIA DE COLOR

Para cada modelo de platos existe una amplia gama de texturas y colores disponibles tal y como se muestra en nuestro catálogo y tarifa.

Debido a las tolerancias de los pigmentos empleados para fabricar la pintura, puede haber ligeras variaciones de tonalidad entre los colores del producto final y los mostrados en la documentación gráfica y muestrario

EMBALAJES & ENTREGAS

EMBALAJE

Todos nuestros productos son entregados debidamente embalados, utilizando film protector, cartón y/o madera dependiendo del artículo.

TRANSPORTE

Los precios indicados en esta tarifa incluyen el transporte (si de esta manera ha sido acordado el suministro) hasta el destino previamente acordado con el cliente o destinos diferentes (siempre que los mismos no supongan un incremento adicional del costo del transporte, en cuyo caso el extracosto será repercutido por FIORA BATH COLLECTIONS, S.L.U. en la factura), siempre que el valor de la compra neta, supere los siguientes valores que se indican a continuación:

- Península ibérica: 250 €
- Europa: 300€
- Reino Unido e Irlanda: £ 300

Existen cargos adicionales derivados de la gestión de aduanas o de costes extras de transporte en las siguientes zonas/países:

- Islas Canarias, Ceuta y Melilla: un 5% adicional del valor de la factura.
- San Marino: 60 € por envío.
- Mónaco y Andorra: 35 € por envío.
- Suiza: 35 € por envío.

Este apartado no es de aplicación a terceros países no pertenecientes a la Comunidad Económica Europea o no citados anteriormente, donde los precios del transporte serán acordados previamente.

PLAZO DE ENTREGA

Todos los pedidos cursados pueden ser consultados en nuestra página web, tal y como se ha citado anteriormente, donde se especifica el plazo de entrega para cada uno de los mismos. No se reconocerá ninguna indemnización de daños o intereses por los retrasos eventuales.

PEDIDOS Y CONDICIONES DE PAGO

ACEPTACIÓN DE PEDIDOS Y PAGOS

Previo acuerdo, los pagos pueden efectuarse mediante transferencia, pagaré, giro bancario o aceptaciones bancarias. La aceptación de los pedidos y de las condiciones de pago acordadas se encuentra supeditada al resultado de la información comercial que FIORA BATH COLLECTIONS, S.L.U. se reserva el derecho de obtener. El incumplimiento de los pagos, incluso si se tratará de un solo plazo, dará el derecho a FIORA BATH COLLECTIONS, S.L.U. a suspender las entregas del resto de pedidos abiertos.

GARANTÍA

Ver el apartado CONDICIONES GENERALES DE NUESTRA GARANTÍA.

LITIGIOS/CONTROVERSIAS

Es voluntad de FIORA BATH COLLECTIONS, S.L.U. resolver por la vía amistosa las posibles divergencias que pudieran surgir con nuestros clientes. No obstante, para cualquier litigio o controversia que pudiera plantearse entre la partes en relación con la interpretación y cumplimiento del presente contrato, ambas partes acuerdan someterse a un arbitraje de equidad en la forma establecida en la Ley de Arbitraje de 5 de diciembre de 1988 del Reino de España.

CONDICIONES GENERALES DE NUESTRA GARANTÍA

Mediante este documento, FIORA BATH COLLECTIONS, S.L.U., concede una garantía comercial, en lo sucesivo GC, sobre los productos que comercializa, de acuerdo a las condiciones que se expresan a continuación:

- La amplitud y la extensión de la presente GC viene determinada por la reparación, el coste de las piezas de recambio, la mano de obra y, si aplicase, la sustitución del producto amparada por la misma dentro del territorio de la Unión Europea. Las ventas efectuadas fuera de la Unión Europea no están bajo el alcance de esta garantía salvo pacto expreso de FIORA BATH COLLECTIONS, S.L.U.
- La reparación o sustitución de toda pieza no conforme, así como modificaciones posteriores al producto solicitadas por el cliente, deberán ser realizadas por personal autorizado por FIORA BATH COLLECTIONS, S.L.U. En este caso, FIORA BATH COLLECTIONS, S.L.U. responderá de las faltas de conformidad en relación a la ejecución de la reparación, sustitución o cambio durante los 6 meses posteriores a su realización.
- La duración de la presente GC será de 5 años a contar desde la fecha de factura o ticket de compra, o en su caso el albarán de entrega si la fecha de éste fuese posterior a la de los documentos anteriores.
- Como excepción al párrafo anterior, el periodo de GC para todos los productos que hayan sido expuestos en locales del VENDEDOR es de 1 año sin perjuicio del periodo de garantía legal que otorgue el VENDEDOR. El poseedor de esta GC deberá acreditar la vigencia de la misma mediante la factura de compra del artículo o la escritura de adquisición del inmueble donde se encuentre dicho artículo.
- FIORA BATH COLLECTIONS, S.L.U. garantiza sus productos y sus componentes contra cualquier falta de conformidad, siempre y cuando los mismos hayan sido objeto de una correcta instalación (conforme a la normativa en vigor y las instrucciones indicadas para su montaje, mantenimiento y conservación) y se haya hecho el uso debido y para el que fueron concebidos.
- El consumidor acompañará al presente documento de garantía debidamente cumplimentado, la factura o el ticket de compra del producto.
- Los artículos consumibles (bombillas, tubos fluorescentes, lámparas halógenas, gomas, juntas, etc.) no están cubiertos por esta garantía.
- Quedan excluidos de la presente GC:
 - Los daños que se deriven del transporte, si este no ha sido realizado por la FIORA BATH COLLECTIONS, S.L.U.
 - Los daños derivados de una incorrecta instalación, de manipulaciones o reparaciones efectuadas por personal no autorizado por FIORA BATH COLLECTIONS, S.L.U., así como los daños que se deban al desgaste natural, malos tratos, uso y mantenimiento incorrecto, impropio, anormal o diferente al usual y/o a lo indicado en las correspondientes instrucciones.
 - Aquellos daños ocasionados por suciedad, incrustaciones, calcificación u otros defectos físicos, químicos o electroquímicos.
 - Los daños que objetivamente no sean susceptibles de imputar al fabricante.
 - En el caso de los platos de ducha, **antes de terminar el alicatado y de colocar cualquier otro elemento sobre el plato de ducha, el instalador deberá verificar la correcta instalación y comprobar que el plato desagua perfectamente**. En caso de no hacer correctamente esta verificación, FIORA BATH COLLECTIONS, S.L.U. no se hará cargo de los gastos derivados de la sustitución de los elementos colocados sobre el plato tales como mamparas o cerámicas.
 - Daños debidos a intervenciones y modificaciones en los artículos por parte del comprador o personal no autorizado por FIORA BATH COLLECTIONS, S.L.U, tales como platos de ducha cortados en los que no se hayan seguido las indicaciones descritas en las instrucciones relativas a la distancia mínima de corte respecto al desagüe o al redondeo de esquinas en cortes interiores cóncavos.

9. En el caso de que el producto entregado al consumidor no sea conforme al contrato de compraventa del producto según los establecido en el artículo 125 del Real Decreto Legislativo 1/2007 de 16 de Noviembre de 2007, el consumidor deberá informar al VENDEDOR de dicha falta de conformidad en un plazo de dos meses desde que tuvo conocimiento de la misma. Asimismo, **para ejercer los derechos de sustitución del producto, rebaja del precio o, en su caso, resolución del contrato de compraventa, el consumidor deberá dirigirse al VENDEDOR del producto.**

10. Esta garantía no afecta los derechos legales del consumidor que le confiere el Real Decreto Legislativo 1/2007 de 16 de Noviembre de 2007 en el caso de Reino de España o a lo dispuesto en la Directiva 1999/44/CE del 25 de Mayo de 1999 y en las respectivas leyes nacionales de transposición de la misma.

AREA PRIVADA CLIENTES

En nuestra página web **www.fiora.es** disponemos de un área privada para que nuestros clientes puedan hacer pedidos online y realizar el seguimiento de aquellos en curso. Si es cliente de Fiora y le gustaría poder acceder a su área privada le invitamos a que contacte con nuestro departamento de atención al cliente para que le facilite sus claves de acceso.

Platos de ducha y Paneles de alicatar

Condiciones de entrega

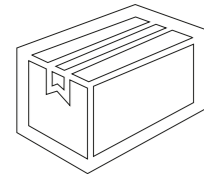

PLATOS SILEX®

Todos nuestros platos de ducha están fabricados a partir de molde en SILEXPOL® (Patente de inv. N° 2.434.591). Se trata de un material altamente resistente compuesto por una mezcla homogénea de sílices y cuarzos conglomerados con un polímero. Se trata, en definitiva, de un producto antideslizante y que apenas se ensucia ópticamente, teniendo una densidad de 1.900 Kg./m³ con un coeficiente de absorción de 0,01 %. La resistencia al impacto es similar a la media de las piedras naturales, presentando además una buena resistencia a la flexión, lo que impide roturas. Todos los platos de ducha SILEX® son embalados individualmente y enviados en embalaje de alta resistencia que asegure una recepción de los mismos sin ningún tipo de incidencia. El embalaje es una caja de cartón con un marco perimetral de contrachapado de madera, realizada acorde a las dimensiones de cada plato con una tapa atornillada también de cartón, para facilitar su apertura en destino.

Con cada plato se envían los siguientes elementos:

- Instrucciones gráficas de montaje.
- Certificado de garantía y declaración de prestaciones (CE).
- Rejilla de diseño FIORA.
- Sifón de evacuación (diversos modelos a elegir).
- Tubos de adaptación (bajo demanda).

Esta serie se completa con otro tipo de elementos, tales como paneles para alicatar o faldones para elevar, los cuales son fabricados bajo pedido y entregado en un bulto adicional debidamente embalados y protegidos para absorber las posibles incidencias del transporte.

PLATOS ELAX®

ELAX® representa innovación, estética y funcionalidad. Se trata de un sistema revolucionario frente a los platos de ducha existentes, tanto por sus originales soluciones, como por la incorporación de materiales resistentes y cálidos de gran belleza. Además, esta colección de platos de ducha aporta un extra de adaptabilidad en el espacio y en seguridad, gracias a sus sistemas antideslizantes testados por laboratorios acreditados. Todos los platos de ducha ELAX® con desagüe de rejilla, son embalados individualmente y enviados en embalaje que asegure una recepción de los mismos sin ningún tipo de incidencia. El embalaje es una caja de cartón realizada acorde a las dimensiones de cada plato. El interior de la caja contiene, además del plato y las protecciones del mismo, los siguientes elementos:

Con cada plato Elax con desagüe de rejilla se envían los siguientes elementos:

- Instrucciones gráficas de montaje.
- Certificado de garantía y declaración de prestaciones.
- Rejilla INOX .
- Cartucho/s de masilla de poliuretano para pegado.
- Gancho.
- Rasqueta para extender la masilla.

En el caso del Elax con desagüe de canaleta se envía:

- Instrucciones gráficas de montaje.
- Certificado de garantía y declaración de prestaciones.
- Cartucho/s de masilla de poliuretano para pegado.
- Rasqueta para extender la masilla.

En caja aparte, se enviará el kit de la canaleta de desagüe (si ésta se ha pedido), el cual incluirá:

- Instrucciones.
- Certificado de garantía y declaración de prestaciones.
- Canaleta de diseño FIORA® construida en acero inoxidable pulido.
- Sifón de evacuación.
- Cartucho de MARAPI.
- Poliestireno expandido para proteger la canaleta.
- Patas y anclajes de patas.
- Gancho para levantar la pieza interior de la canaleta.

SKIN PANELS

Con el fin de mejorar el aspecto final de su estancia FIORA BATH COLLECTIONS S.L.U. suministra paneles en una extensa gama de colores y en múltiples texturas.

Los paneles Skin-Panels están fabricados en Silexpol®, tienen un espesor de 6 mm y una altura máxima de 2400 mm. Son entregados cortados a las medidas deseadas y se fabrican pensando en facilitar el montaje.

Los paneles verticales pueden ser instalados no sólo en cuartos de baño sino también en otras estancias como dormitorios o salones.

Todos los paneles son enviados en un embalaje de alta resistencia que asegure recepcionarlos sin ningún tipo de daño. Los paneles de grandes dimensiones se envían en una caja de cartón compuesta por un marco perimetral de contrachapado de madera y dos tapas de cartón, una de ellas va atornillada para facilitar la apertura en el destino. Para los paneles de medidas pequeñas se utiliza una caja sencilla de cartón doble.

Con cada panel se envían los siguientes elementos:

- Instrucciones gráficas de montaje.
- Certificado de garantía y declaración de prestaciones (CE).
- Chaveta de unión (si aplica)

Esta serie complementa tanto a las colecciones de platos, como a las de muebles y radiadores. Además de poder ser colocados como alicatado de otras estancias del hogar.

Especificaciones técnicas



SIFONES

Todos los sifones han sido diseñados y fabricados atendiendo a las más altas cotas de calidad y bajo la norma EN-274 (salvo que se especifique lo contrario). La mayoría de los modelos de sifones son autolimpiables y en todos los casos existe la posibilidad de eliminar el efecto sifón (ver FAQ's más adelante).

Todos los sifones tienen un diámetro de salida para tubería de 40, aunque disponemos de adaptadores para otros diámetros diferentes. Según el modelo del plato, FIORA BATH COLLECTIONS S.L.U. envía un sifón indicado como estándar en la información relativa a cada plato, no obstante se puede solicitar otro a elegir de entre las diferentes variantes que tiene cada modelo, se ha de indicar previamente.

La siguiente tabla recoge las características de todos los sifones disponibles:

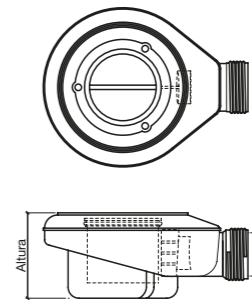

	Altura (mm)	Diámetro salida (mm.)	Evacuación (l/s)	Norma	Colección									
					Privilege	Silex	Avant	Essential	Silex Plus	Trace	Limite	Elax Rejilla	Elax Canaleta	
Sifón (Estándar)	78	40	0,6	EN-274		X	X	X	X					
Sifón Essential	82	40	0,6	EN-274				X						
Sifón Vertical	112	40	0,6	EN-274		X	X	X	X					
Sifón Reducido	60	40	0,5	EN-274		X	X	X	X					
Sifón Plus	90	40	0,85	EN-274		X	X	X	X					
Sifón D52 (Estándar)	78	40	0,61	EN-274	X									X
Sifón D52 (Vertical)	108	40	0,53	EN-274	X									X
L-Drain	80	40	0,55	EN-274						X	X			
Sifón Elax (Estándar)	82	40	0,6	EN-274									X	

Para obtener más información técnica acerca de los sifones, acceda al siguiente enlace:



Especificaciones Generales



REJILLAS Y CANALETAS

Las rejillas de diseño FIORA están fabricadas en acero inoxidable AISI 316 pulido y cortado con láser de alta precisión, para colocar en el alojamiento correspondiente del sifón. Esta rejilla aporta el toque final de distinción que caracteriza a nuestros platos de ducha. Existen diferentes tipos de rejillas en función del modelo de plato.

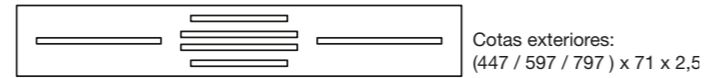

A continuación se muestran las dimensiones de las rejillas que se utilizan según modelos:

SILEX: EXTRAPLANO, ENMARCADO, CON MARCO A MEDIDA Y MIXTO
El espesor de la rejilla es de 2 mm.

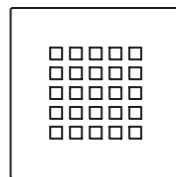

Cotas exteriores:
129 x 129 x 2 mm.

SILEX PLUS
El espesor de la rejilla es de 3 mm.

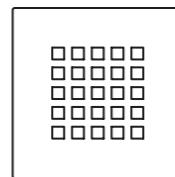

Cotas exteriores:
129 x 129 x 3 mm.

AVANT

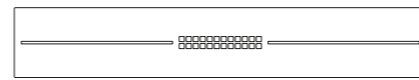

Cotas exteriores:
647 x 110 x 2,5 mm.

ESSENTIAL

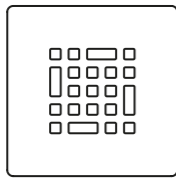

Cotas exteriores:
129 x 129 x 1,5 mm.

TRACE Y LIMITE

Las tapas del sifón del plato Trace y Limite se fabrican en el mismo acabado que el plato, y en el mismo color. Las dimensiones son las siguientes:



Cotas exteriores:
351 x 30 x 3 mm.

ELAX REJILLA

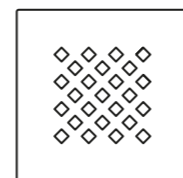

Cotas exteriores:
129 x 129 x 1,5 mm.

CANALETAS ELAX

Las canaletas de diseño FIORA® utilizadas en la gama de Elax Canaleta están construidas en acero inoxidable AISI 304 pulido y su misión es la de conectar el sistema de desagüe al plato, por ello dispone de una estructura con una zona a modo de recipiente donde el agua se acumula antes de pasar al sifón. Su sistema de fabricación asegura una total estanqueidad del conjunto de la misma.

Esta estructura estará bajo el plato, estando oculta por el embellecedor que incorpora la canaleta y que será el elemento de la canaleta que es visible. El embellecedor tiene forma rectangular ligeramente más pequeño que el agujero del plato, de modo que entre el plato y el embellecedor queda una ranura perimetral de 10 mm por donde evacuará el agua.

El embellecedor se presenta en dos acabados: acero inoxidable y Elaxpol®, este último del mismo color del plato.

En función de las necesidades del usuario, existe la posibilidad de colocar una canaleta en la que se acoplan dos sifones con el objetivo de desaguar una mayor cantidad de agua.

Tanto para las canaletas con un sifón como para las de dos sifones, hay disponible una gama de medidas en las que varía la longitud total.

Las canaletas han sido diseñadas y desarrolladas por el Departamento Técnico de FIORA BATH COLLECTIONS, S.L.U. y permite una fácil instalación y regulación de los mismos, al contrario de lo que ocurre con otros productos similares existentes en el mercado.

La capacidad de evacuación de la canaleta con un sifón en uso normal, es de 0.5 litros/segundo y la de la canaleta de doble sifón en uso normal, es de 1 litro/segundo.

Para obtener más información técnica acerca de las canaletas, acceda por favor al siguiente enlace:



Platos de ducha y Paneles de alicatar

LIMITE | SILEX PLUS | TRACE | PRIVILEGE | SILEX | AVANT | ESSENTIAL | ELAX | SKIN PANELS

ELEMENTOS OPCIONALES

FIORA BATH COLLECTIONS, S.L.U. dispone de una serie de elementos que pueden requerir las diferentes instalaciones y que se envían únicamente bajo petición del cliente. Estos elementos son:

- Adaptador 45° a ø50
- Adaptador a 1/2"
- Siliconas de colores
- Faldón
- Sep-System

Los adaptadores conectan el desagüe del plato al general de la instalación. Las siguientes figuras muestran más detalladamente las características de estos elementos que FIORA BATH COLLECTIONS, S.L.U.

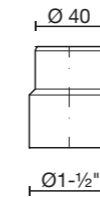

Adaptador Pulgadas (opcional)

Existe la posibilidad de enviar el adaptador pulgadas de Ø40 mm a Ø1 1/2\"/>

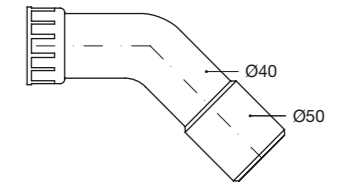

Codo 45° (opcional)

Existe la posibilidad de enviar el codo a 45°.

FALDÓN

Para todos aquellos casos en los que por necesidades técnicas o simplemente por estética se tenga o quiera instalar el plato sobreelevado con respecto al suelo es posible solicitar faldones. Estos faldones, consiguen darle ese toque de distinción, mejorando el aspecto de su cuarto de baño.

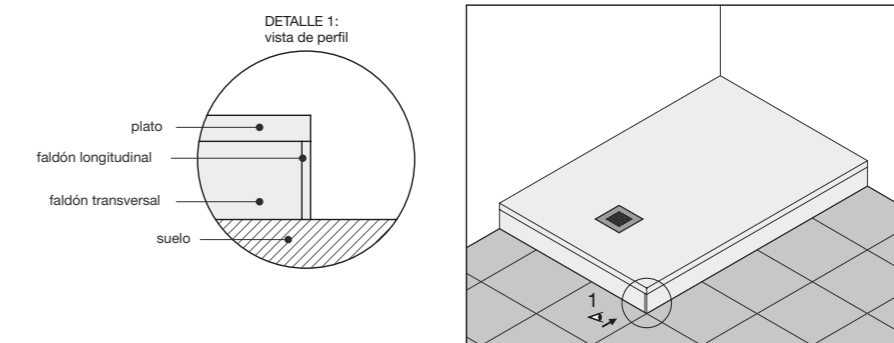

Se trata de una estructura de madera en la que por aquellos lados donde va a ser visible la estructura se coloca un faldón de SILEXPOL®. El faldón se presenta en cuatro texturas (pizarra plaquetas, pizarra, bricks y liso) que mantienen la estética del plato por los laterales visibles. La altura estándar del faldón de sobreelevación es de 90 mm.

También es posible solicitar faldones para ser colocados en un montaje con nuestros SEP-SYSTEM. Su instalación quedará como se aprecia en la siguiente figura:

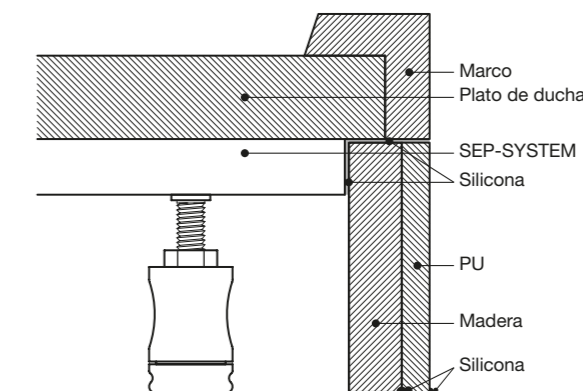

Especificaciones Generales



PROCEDIMIENTO PARA PEDIR LOS FALDONES PARA SOBREELEVAR A FIORA

Para solicitar los faldones de sobreelevación es necesario indicar en el correspondiente pedido las características que se muestran a continuación. Es aconsejable utilizar la hoja tipo de pedido incluida en nuestra tarifa, y adjuntar croquis si se desea.

- Textura y color de los mismos.
- Altura de cada una de las piezas.
- Dimensiones (largo y ancho) de la estructura, que ha de coincidir con las dimensiones del plato: ver el ejemplo siguiente, donde L es la longitud total del plato y A es la anchura del plato.

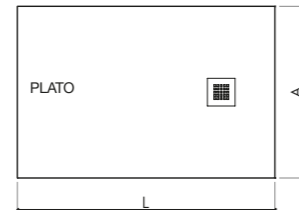

SEP SYSTEM

El soporte extensible FIORA® (modelo de utilidad N° 201130757) ha sido diseñado y calculado para facilitar el montaje de cualquier plato de ducha de manera rápida y segura sin obra, evitando los problemas derivados de la utilización de morteros y similares, facilitando la instalación y asegurando una perfecta estabilidad y estanqueidad del conjunto.

Hemos diseñado el producto para que este se adecue a cualquier medida de plato con anchos que pueden ir desde 700 mm hasta 1000 mm y largos desde 700 mm hasta 2010 mm; además el concepto de diseño modular utilizado para sus patas permite la colocación del plato de ducha desde una altura mínima de 73 mm hasta una máxima de 196 mm, asegurando una correcta firmeza de todo el conjunto.

El soporte se compone de un armazón realizado en acero con perfiles especiales autoencajables y es sometido a un tratamiento contra la corrosión antes de ser lacado con una pintura especial al horno.

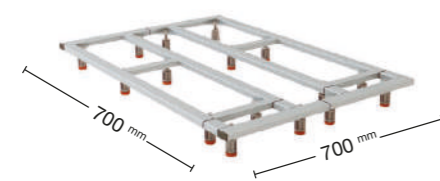

Estructura completamente cerrada

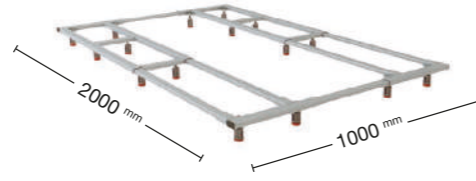

Estructura completamente abierta



Incorpora un número de patas que permite sostener el conjunto persona-plato-soporte, asegurando un apoyo perfecto en todo el área del plato y no sólo el perímetro de éste, evitando, de este modo, posibles deformaciones futuras que pudieran desembocar en la rotura del plato o en la pérdida de estanqueidad de la instalación. Las patas se colocan en el soporte y se amarran al mismo mediante un doble sistema de tuerca y contratuerca, que consiste en una varilla roscada sobre la que finalmente se roscará el conjunto nivelador de altura.

El soporte incluye un solo juego de patas, que permite regular a las alturas más comunes (75-90 mm) para mayores alturas deben pedirse tantos juegos de patas como sean necesarios.

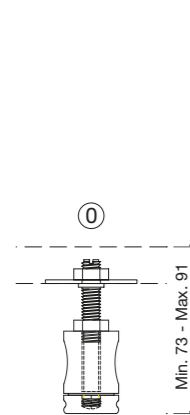

ESP-Altura mín. y máx. de SEP-system con el kit básico + 1 juego (sin plato)

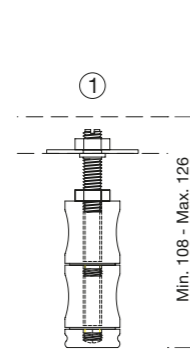

ESP-Altura mín. y máx. de SEP-system con el kit básico + 1 juego (sin plato)

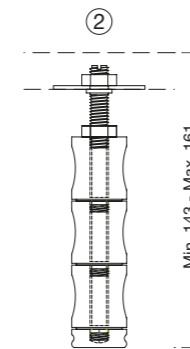

ESP-Altura mín. y máx. de SEP-system con el kit básico + 2 juegos (sin plato)

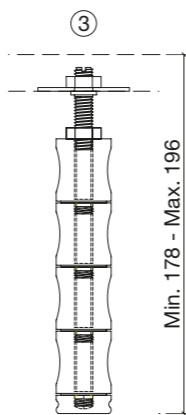

ESP-Altura mín. y máx. de SEP-system con el kit básico + 3 juegos (sin plato)

Platos de ducha y Paneles de alicatar LIMITE | SILEX PLUS | TRACE | PRIVILEGE | SILEX | AVANT | ESSENTIAL | ELAX | SKIN PANELS

Por último, el soporte lleva adherido a su contorno un perfil técnico de caucho celular con EPDM como elastómero base, con excelentes propiedades a la estanqueidad y al aislamiento térmico con una baja deformación remanente.

Este perfil que va adherido al perfil de la estructura realiza una doble función, ya que por un lado aísla acústicamente la estructura del contorno que la rodea (paredes fundamentalmente) y además realiza un segundo sellado en las zonas más críticas, que son siempre las esquinas, que minimice el riesgo de fugas.

El sistema se completa con una cinta de butilo autoadhesiva a una cara con la otra cara recubierta de papel kraft absorbente, que se adhiere tanto a paredes, como al soporte, y sobre la que se coloca posteriormente el plato de ducha.

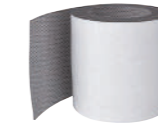

Rollo de cinta de butilo autoadhesiva

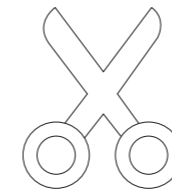

PLATOS A MEDIDA

Todos los platos de FIORA®, a excepción de los modelos enmarcados, Essential y Elax, pueden suministrarse cortados a medida hasta máximos de 1000 mm (1100 mm según modelos) de anchura y 2000 mm de longitud.

SI EL CLIENTE LO DESEA TAMBIÉN ES POSIBLE ENVIAR EL PLATO SIN CORTAR, Y HACERLO ÉL MISMO, TENIENDO EN CUENTA QUE PARA ELLO SÓLO NECESITA UNA HERRAMIENTA CON SIERRA ESPECÍFICA PARA CORTAR PIEDRA O CON DISCO DE DIAMANTE.

El corte de un plato no tiene cargo hasta 2 cortes (largo y ancho). Los cortes adicionales tienen un incremento sobre el precio del plato (consulte los precios de esta tarifa).

A la hora de realizar un pedido de un plato especial es necesario tener en cuenta:

- Indicar la longitud final en mm (si se desea cortar en longitud). En estos casos se deberá indicar si el plato es izquierdo o derecho, dependiendo de donde se quiere realizar el corte (los cortes es aconsejable realizarlos en las caras que posteriormente irán solapadas a la pared y lo más alejado de las rejillas).
- Indicar la anchura final en mm (si se desea cortar en anchura)
- Dibujar croquis con la forma y dimensiones, si el plato presenta chaflanes, columnas, u otras formas que hacen que este pierda la condición de paralelogramo.
- Los cortes se realizarán en un sólo lado, a menos que se indique lo contrario.

También pueden ser enviadas plantillas a escala real del cliente, para adaptar el plato a la forma de la plantilla.

Los cortes son sellados y pintados en el mismo color del plato, pero la zona cortada pierde la textura, por lo que se aconseja colocar los lados cortados contra la pared.

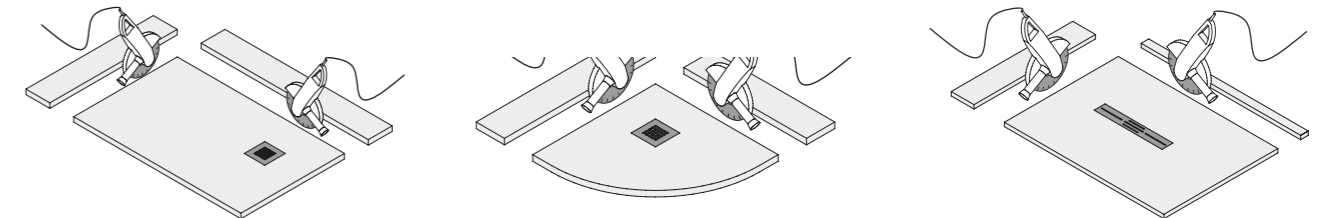

Platos Trace y Limite. No se pueden cortar por el lado del desagüe. Los cortes son sellados y pintados en el mismo color del plato, pero la zona cortada pierde la textura, por lo que se aconseja colocar los lados cortados contra la pared.

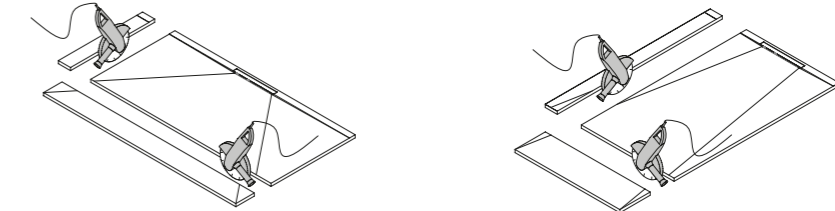

Para cortes en esquina próximos al desagüe, la distancia mínima que se debe dejar desde la rejilla a la arista más próxima es de 250 mm, además, la esquina de todos estos cortes siempre tiene que quedar acabada con un pequeño radio, tal y como se muestra en la siguiente imagen para asegurar la durabilidad del plato de ducha.

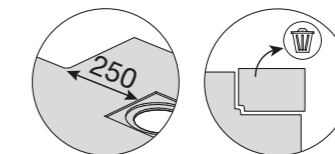



PROCEDIMIENTO PARA PEDIR PANELES

Para solicitar los paneles a FIORA es necesario indicar en el pedido los datos que se muestran a continuación. Es aconsejable adjuntar croquis.

- Posición de los paneles.
- Textura y color de los mismos.
- Altura de cada una de las piezas.
- Dimensiones (largo y ancho) de las piezas y zona a panelar: ver los ejemplos siguientes, donde L es la longitud total del plato o la distancia máxima que se quiere panelar y A es la anchura del plato o bien la anchura máxima.

Es importante tener en cuenta que los paneles irán montados sobre el plato, por lo que la altura del panel será desde la superficie del plato.

• EJEMPLO A, CUARTO DE BAÑO - BOX FIORA

o A1= 800 mm - 1 panel de 800-6=794 mm L1 = 1700 mm - 2 paneles de 850 mm A2= 800 mm - 1 panel de 800-6=794mm

• EJEMPLO B, OTRAS ESTANCIAS, DORMITORIO

o L1 = 200 mm - 1 panel de 200+6=206 mm A1= 200 mm - 1 panel de 200-4=194 mm
 o L2 = 2800 mm - 2 paneles de 1000 mm y 1 panel de 800 mm

PANELES EN PLATOS DE DUCHA (BOX FIORA)

Únicamente es necesario indicar las dimensiones a cubrir con los paneles. No hay que tener en cuenta el solape de los mismos a la hora de indicar la anchura de cada panel; FIORA tiene en cuenta este punto en su fabricación.

Por lo tanto, para el ejemplo A, si se trata de un plato de 1700 x 800, se indicarán las medidas:

- L1= 1700 mm
- A1 y A2 = 800 mm

Como hemos dicho, FIORA se encarga de tener en cuenta la variación de anchura de los paneles debido al solape de ellos consecuencia del espesor. Por ello, a pesar de haber solicitado una L = 1200 mm y A = 800 mm, los paneles no llegarán de esa medida, sino que llegarán:

- Panel 1 = 794 mm (800-6) - Panel 2 = 850 mm
- Panel 3 = 850 mm - Panel 4 = 794 mm (800-6)

PANELES EN OTRAS ESTANCIAS

Únicamente es necesario indicar las dimensiones a cubrir con los paneles. No hay que tener en cuenta el solape de los mismos a la hora de indicar la anchura de cada panel; FIORA tiene en cuenta este punto en su fabricación.

Por lo tanto, para el ejemplo B (imagen anterior) se indicarán las medidas de la pared y de las posibles columnas o resaltes, que en este caso serían:

- L1= 200 mm - A1 = 200 mm - L2 = 2800 mm

A la hora de fabricarlos, FIORA tiene en cuenta la variación de anchura de los paneles debido al solape de los mismos como consecuencia de su espesor. En el ejemplo B los paneles llegarán de las siguientes medidas:

- Panel 1 = 206 mm (200+6) - Panel 2 = 194 mm (200-6) - Panel 3 = 1000 mm
- Panel 4 = 1000 mm - Panel 5 = 800 mm

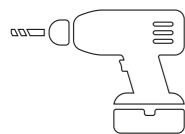

INSTRUCCIONES

Con todos nuestros productos se suministran unas instrucciones de montaje para asegurar una correcta instalación de los mismos.

- **Pegado y sellado en platos de ducha Limite – Silex Plus - Trace - Privilege – Silex – Avant – Essential**
 El pegado y de los distintos elementos se realizará utilizando masilla rápida o un MS, son productos que se venden listos para el uso, que no necesita mezclado y que generalmente son de secado rápido.
- **Sellado en los platos Elax**
 El plato Elax Tea System se apoya sobre la canaleta por la zona del agujero rectangular que incorpora. Esa zona de contacto entre la canaleta y el plato ha de ser completamente estanca, por lo que se ha de tener especial precaución a la hora de sellar, teniendo cuidado en cómo se aplica el adhesivo (un hilo continuo y cerrado), y qué adhesivo se aplica (utilizar la que se envía junto con el plato: MARAPI).

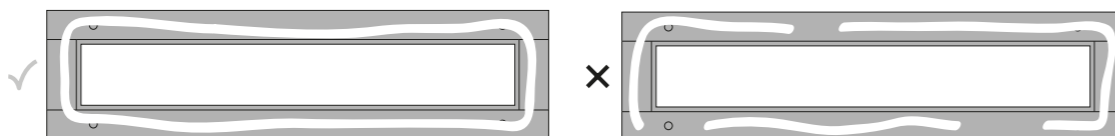

- **Pegado y sellado de Skin Panels**

El pegado y/o sellado de los distintos elementos se realizará utilizando un sellante de tipo silicona.

Para obtener mejores resultados FIORA BATH COLLECTIONS S.L.U. dispone de siliconas de pegado y sellado de alta calidad en los mismos colores estándar del catálogo.

Se dispone de las siguientes instrucciones de montaje:

- INSTRUCCIONES DE MONTAJE DE PLATOS SILEX
- INSTRUCCIONES DE MONTAJE BASTIDOR FALDÓN SOBREELEVACIÓN
- INSTRUCCIONES DE MONTAJE SEP-SYSTEM
- INSTRUCCIONES DE MONTAJE DE PLATOS TRACE
- INSTRUCCIONES Y CONSEJOS DE MONTAJE ELAX REJILLA
- INSTRUCCIONES Y CONSEJOS DE MONTAJE ELAX CANALETA
- INSTRUCCIONES DE MONTAJE DE PANELES VERTICALES

Para más información sobre Instrucciones consulte los siguientes apartados:



MARCADO CE

PLATOS DE DUCHA SILEX

Toda la gama de platos de ducha SILEX poseen el marcado CE de acuerdo al reglamento europeo 305/2011 de Productos de Construcción y a la norma UNE EN 14527:2006+A1:2010.

PLATOS DE DUCHA ELAX

Toda la gama de platos de ducha ELAX poseen el marcado CE de acuerdo al reglamento europeo 305/2011 de Productos de Construcción y a la norma UNE EN 14527:2006+A1:2010.

SKIN PANELS

Toda la gama de paneles de alicatar SKIN PANELS poseen el marcado CE de acuerdo al reglamento europeo 305/2011 de Productos de Construcción y a la norma UNE EN 15102:2008+A1:2012 V2.



FAQ's (Preguntas frecuentes)

Para más información sobre preguntas frecuentes consulte el siguiente apartado:



Especificaciones Generales

Radiadores

Condiciones de entrega

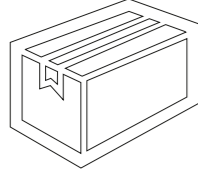

Todos los radiadores de FIORA® son embalados individualmente y enviados en embalaje de alta resistencia que asegure una recepción de los mismos sin ningún tipo de incidencia. El embalaje es una caja de cartón de alta resistencia con un marco perimetral de contrachapado de madera, realizada acorde a las dimensiones de cada radiador y con una tapa atornillada para facilitar su apertura en destino.

Con cada radiador se envían los siguientes elementos:

- Instrucciones gráficas de montaje.
- Certificado de garantía y declaración de prestaciones.
- Elementos de sujeción.

Condiciones de uso y mantenimiento

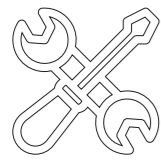

Siga estos sencillos consejos y podrá disfrutar de su radiador FIORA® durante muchos años. Los radiadores CELSIUS están fabricados con chapa de acero revestidos con FIORA®. Se trata de un material que no tiene absorción, por lo que se puede limpiar usando un paño húmedo en agua o un producto de limpieza general habitual de los supermercados. El caso del radiador eléctrico, evitar mojar la pantalla ya que las salpicaduras podrían provocar que penetre agua en la parte eléctrica y dañar el radiador, llegando incluso a quedarse inutilizado. En ningún caso utilice elementos abrasivos como estropajos o similares, ya que podrían rayar el lacado de los mismos. Por último, lea detenidamente el apartado de "ADVERTENCIAS DE FUNCIONAMIENTO Y SEGURIDAD PARA EL VULCANO ELÉCTRICO" incluido en el owner's manual que enviamos en cada radiador.

Especificaciones técnicas



POTENCIAS TÉRMICAS

RADIADORES VILCANO ELECTRIC

Los radiadores VULCANO ELECTRIC tienen las siguientes características:

Modelo	Anchura (mm.)	Altura (mm.)	Espesor (mm.)	Potencia (W)	Potencia (kcal/h)	Ø Llave
VUVE*120	500	1200	30	575	495	36
VUVE*150	500	1500	30	700	600	46
VUVE*180	500	1800	30	800	690	55

*Representa la letra de la textura en la que puede ser fabricado el radiador eléctrico.

RADIADORES CELSIUS

Los radiadores CELSIUS tienen las siguientes características:

Modelo	Anchura (mm.)	Altura (mm.)	Espesor (mm.)	Potencia (W)	Peso (Kg.)	Ø Llave
CRV*120	540	1220	55	1003	39	½"
CRV*150	540	1520	55	1254	48	½"
CRV*180	540	1820	55	1505	57	½"

*Representa la letra de la textura en la que puede ser fabricado el radiador eléctrico.

ACCESORIOS

Los radiadores son elementos que permanecerán fijos en una ubicación determinada. FIORA BATH COLLECTIONS S.L.U. envía siempre los herrajes y piezas necesarias para montarlos y dejarlos fijos en el lugar correspondiente. Los radiadores se tienen que conectar a una instalación anexa, que será la que se encargue de generar la energía que posteriormente intercambiarán los propios radiadores.

En el caso del Radiador Celsius, para realizar la conexión con la instalación anexa, FIORA BATH COLLECTIONS S.L.U. dispone de una serie de válvulas y adaptadores. De la misma manera, todo radiador Celsius ha de tener como mínimo una llave de entrada y otra de salida, o lo que es lo mismo, una válvula y un detentor. En caso de no ser así, deberá llevar una llave bitubo.

• Toallero (opcional en todos los radiadores):

Se pueden colocar 2 toalleros en cada radiador. El toallero es una pieza diseñada y fabricada con los más altos estándares de calidad en acero inoxidable AISI 316. Su fijación al radiador se realiza mediante cuatro tornillos y 4 tuercas, a cada lado del radiador, que atraviesan los costados. El radiador se envía pretaladrado para colocarlo/s.

RADIADORES CELSIUS:

A continuación se describen los diferentes accesorios que tiene un radiador Celsius y se muestra los diferentes modelos que FIORA BATH COLLECTIONS S.L.U. dispone:

- **Llaves:** Nuestras válvulas y detentores han sido diseñados y son fabricados en latón siguiendo los más altos estándares de calidad. Estas llaves conectan el radiador con la instalación anexa y se utilizan para aumentar o disminuir el flujo de agua y por tanto el rendimiento del radiador. La diferencia entre una válvula y un detentor es, que las válvulas se conectan en la entrada del flujo de agua al radiador y el detentor en la salida.

Para realizar la conexión con la instalación es necesario la utilización de adaptadores.

- **Adaptadores:** Las instalaciones no son estándar, por lo que existen diferencias entre unas y otras. Esto provoca que nuestras llaves no sean válidas por sí mismas para conectar el radiador con la instalación anexa. Ese es el motivo por el que según la instalación se hacen necesarios unos u otros adaptadores, que permiten una correcta conexión. Para ver los adaptadores disponibles, consultar la tarifa.

IMPORTANTE: debe indicar siempre que tipo de adaptador necesita a la hora de pedir válvulas y detentores FIORA®

- **Cabezales termostáticos:** Se encargan de regular la temperatura de la habitación en la que se encuentra instalado, es decir, una vez ajustada la temperatura deseada en el cabezal, la válvula se adapta automáticamente a los cambios de temperatura de la habitación. Al contrario que las válvulas manuales, las válvulas con cabezal termostático ahorran energía cuando la temperatura ambiente sube (por ejemplo por el calor del sol a través de las ventanas).

NOTA: para instalar un cabezal termostático es necesario pedir también la válvula.

ELECCIÓN DE RADIADOR

La elección del tamaño del radiador, aparte de razones estéticas, obedece fundamentalmente a la potencia calórica del mismo, la cual depende del lugar de colocación y de factores como el tipo de construcción, la orientación y situación geográfica, etc. Los proyectistas conocen cual es la potencia calórica necesaria para calentar cada recinto y, por lo tanto, el radiador que se necesita.

En cada país existe un reglamento técnico de la construcción, el cual determina cuales son las necesidades térmicas que dan como resultado la elección del tamaño y el número de radiadores. Consulte esta información a la hora de determinar los watsios necesarios que necesita para calentar el recinto donde vaya a instalar nuestros radiadores CELSIUS.

A continuación, se muestra una tabla a modo de ejemplo (válida únicamente para España), que permite calcular de forma rápida la potencia necesaria y por lo tanto el tamaño y el número de radiadores a instalar. Esta información es únicamente una ayuda, y en ningún caso sustituye la normativa vigente, por lo que FIORA BATH COLLECTIONS, S.L.U. no se responsabiliza de una incorrecta selección. Ubique el lugar donde quiera instalar su radiador en alguno de los campos que aparecen en la misma, dependiendo de como sea su vivienda y hacia donde se encuentre orientada; el valor que aparece son los watsios por metro cuadrado necesarios, por lo que multiplicando ese valor por la superficie del recinto, podrá determinar los watsios totales necesarios y por lo tanto, el tamaño del radiador.

Vivienda con aislamiento térmico	Orientación Sur				Orientación Norte			
	Entrepisos	Primer piso	Último piso	-	Entrepisos	Primer piso	Último piso	-
Piso en zona urbana	-	-	-	-	-	-	-	-
Vivienda unifamiliar en zona rural	-	-	-	-	-	-	-	-
Clima suave	66	68	70	72	72	74	76	78
Clima frío	69	71	73	75	75	77	79	81
Clima muy frío	75	77	79	81	81	83	85	87
Clima extra frío	82	85	87	90	90	93	95	97

Vivienda sin aislamiento térmico	Orientación Sur				Orientación Norte			
	Entrepisos	Primer piso	Último piso	-	Entrepisos	Primer piso	Último piso	-
Piso en zona urbana	-	-	-	-	-	-	-	-
Vivienda unifamiliar en zona rural	-	-	-	-	-	-	-	-
Clima suave	78	80	82	84	84	86	88	90
Clima frío	81	83	85	87	87	90	93	96
Clima muy frío	87	89	91	93	93	95	97	99
Clima extra frío	97	100	102	105	105	107	109	111

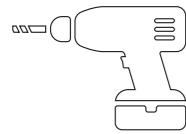

INSTRUCCIONES

Con todos nuestros productos SILEX® se suministran unas instrucciones de montaje para asegurar una correcta instalación de los mismos.

Se dispone de las siguientes instrucciones de montaje:

- INSTRUCCIONES DE MONTAJE RADIADOR VULCANO ELECTRIC
- INSTRUCCIONES DE MONTAJE RADIADOR CELSIUS

Para información sobre Instrucciones consulte el siguiente apartado:



MARCADO CE

Toda la gama de radiadores VULCANO y CELSIUS poseen el marcado CE de acuerdo al reglamento europeo 305/2011 de Productos de Construcción y a la norma UNE EN 442-1:1996/A1:2004.



FAQ's (Preguntas frecuentes)

Para más información sobre preguntas frecuentes consulte el siguiente apartado:



Muebles

Condiciones de entrega

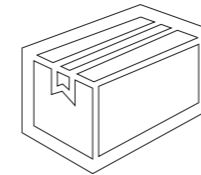

Los artículos correspondientes a las series de muebles se sirven completamente montados y listos para ser colocados en el espacio donde vayan a ser ubicados. Nuestros artículos se sirven debidamente embalados, identificados y protegidos con embalaje de alta resistencia que asegure una recepción de los mismos sin ningún tipo de incidencia. Junto con los artículos se adjunta:

- Instrucciones gráficas de montaje en diversos idiomas.
- Certificado de garantía y declaración CE (cuando aplica)
- Kits de montaje específicos para cada artículo.
- Sifón (sólo con lavabos sobremesa o encimeras y consolas integradas, y bajoplano).
- Válvula clic-clac de desagüe (sólo con lavabos sobremesa o encimeras y consolas integradas, y bajoplano).

Especificaciones técnicas



Convertir el cuarto de baño en un área que invite al descanso y la relajación, aportando un toque distintivo de diseño siempre es el objetivo de los productos FIORA®.

Todos los artículos de las series correspondientes a mobiliario de baño FIORA® están fabricados a partir de componentes de la más alta calidad, escogidos y probados, para soportar el uso cotidiano de los mismos y los ambientes que se generan en los cuartos de baño. Una adecuada selección de los mismos, un control de calidad eficiente y unos procesos de fabricación debidamente automatizados nos permiten garantizar todos ellos ampliamente (ver el apartado CONDICIONES GENERALES DE NUESTRA GARANTIA).

MOBILIARIO

A continuación se detallan características de los componentes utilizados para la fabricación de mobiliario:

Frentes de muebles: El sistema de fabricación está patentado por FIORA BATH COLLECTIONS, S.L.U. (Patente de inv. N° 9000560/0). Este tipo de componentes son fabricados a partir de poliuretano (PU) de alta densidad (500 Kg/m³) (RIM Reaction Injection Molding), material de excelentes propiedades aislantes y con mínima o nula capacidad de absorción. Debido a su ligereza y su alta resistencia, se convierte en el material más indicado para esta aplicación. Posteriormente son lacados utilizando para ello lacas, también en base poliuretano.

Estructura: La estructura del mueble está hecha de tablero de alta densidad (800 Kg. / m³) fabricado bajo los estándares de las normas EN 120, UNE-EN 622 y UNE-EN 13986; se trata entonces de un tablero elaborado con fibras de madera (que previamente se han desfibrado y eliminado la lignina que poseían) aglutinadas con resinas sintéticas mediante fuerte presión y calor, en seco, hasta alcanzar una densidad media. Las caras exteriores y los cantos están sellados con una imprimación antihumedad y con laca en base de poliuretano, mientras que por la parte interior están recubiertos de melanina de diseño personalizado. Sus propiedades de absorción son nulas, de ahí la garantía en el uso de este tipo de materia prima.

Encimeras, lavabos y consolas: Las encimeras y los lavabos están fabricados a partir de molde con un nuevo material, el SILEXPOL® (Patente de inv. N° 2.434.591). Se trata de un material altamente resistente compuesto por una mezcla homogénea de sílices y cuarzos conglomerados con un polímero. Es en definitiva un producto que apenas se ensucia ópticamente, teniendo una densidad de 1.900 Kg./m³ con un coeficiente de absorción de 0,01 %. La resistencia al impacto es similar a la media de las piedras naturales, presentando además una buena resistencia a la flexión, lo que impide roturas, como lo certifican los ensayos realizados que aparecen a continuación, los cuales han sido llevados a cabo por laboratorio acreditado. Las consolas se fabrican con lavabos o encimeras, por lo que presentan sus mismas características.

Regletas: Todos los lavabos y encimeras integradas van acompañados de unas regletas de aluminio. Estos son los elementos que se colocan entre la pared y el lavabo o encimera integrada para evitar que el agua pase entre la pared y el lavabo o encimera integrada.

Espejos: Los espejos montan lunas de primera calidad de 4 mm de grosor, a las cuales se les aplica un tratamiento especial, realizado en nuestras instalaciones, por el cual se sella el corte mediante un barniz especial para evitar la corrosión de la plata debido a la humedad y por tanto, la probabilidad de que aparezcan manchas.

Estantes: Los estantes son de dos tipos: tablero de similares propiedades a las descritas anteriormente recubiertos de melamina y PVC en color Aluminio o bien de cristal transparente de 8 mm con canto pulido, dependiendo del modelo de mueble.

Cajones: Los cajones se fabrican a partir de una estructura metálica de acero galvanizado y lacado y están montados sobre guías también de acero galvanizado tipo "quadro". Disponen de cierre amortiguado por gas y son fácilmente desmontables, tanto el cajón completo como solamente el frontal. Además, disponen de sistema de regulación de altura (ver instrucciones). Los cajones se entregan con compartimentos instalados.

Puertas: Las puertas están dotadas de bisagras de acero niquelado de alta calidad, con sistema de frenado incorporado en muchos casos, y acoplamiento rápido que permiten una regulación múltiple, los cuales han sido probados para soportar miles de ciclos de apertura y cierre.

Zócalos: construidos en tablero recubierto de poliuretano PU lacado o tablero recubierto de aluminio, según la serie.

Partes eléctricas: Los montajes eléctricos de nuestros espejos, así como los apliques son de Clase II según la normativa "CE" con un grado de protección IP44. Los espejos suministrados con equipo eléctrico están provistos de toma de corriente para ser conectada a la toma existente en el cuarto de baño.

SIFONES

Todos los elementos FIORA® que han de evacuar agua, incorporan un sifón que se encarga de conducir el agua al desagüe general de la instalación.

Existen diferentes tipos de sifones.

Sifones normales: El Sifón ha sido diseñado y fabricado en Alemania en exclusiva para FIORA BATH COLLECTIONS, S.L.U. atendiendo a las más altas cotas de calidad por uno de los fabricantes líderes del mercado. Estos sifones disponen de una unidad extraíble en la parte inferior para la limpieza.

Las siguientes imágenes muestran los sifones disponibles, el sifón que se incorpora con los lavabos sobremesa y encimeras o consolas de encastre, bajoaplano e integradas, y el sifón que se incluye en los muebles monobloc y muebles Vivaldi.



Sifón estándar



Sifón Monobloc y muebles Vivaldi

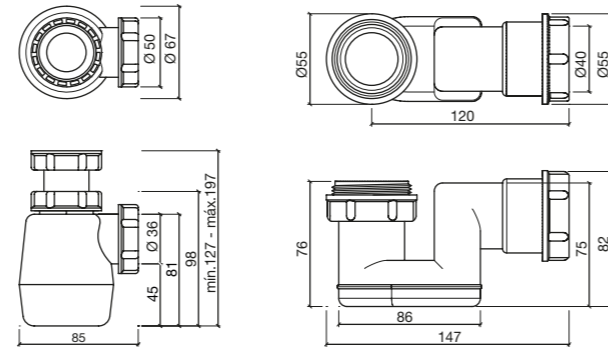

Sifón de seguridad con válvula integrada: Los lavabos y encimeras integradas FIORA® no disponen de rebosadero, por ello está disponible este tipo de sifón, que integra una válvula de seguridad. Al accionarla se activa el telescopaje de la válvula pasando a funcionar como tapón a la vez que como rebosadero.

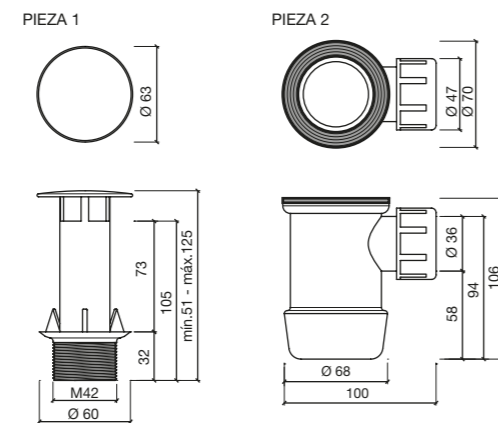

Sifón de diseño (para consolas): En aquellos casos en los que el sifón vaya a estar colocado en un lugar visto, como es el caso de las consolas, FIORA BATH COLLECTIONS, S.L.U. dispone de otros modelos de sifones de diseño fabricados completamente en latón cromado. Existen dos modelos, uno de sección circular (sifón tubular) y otro de sección cuadrangular (sifón cuadrado), como puede verse a continuación.

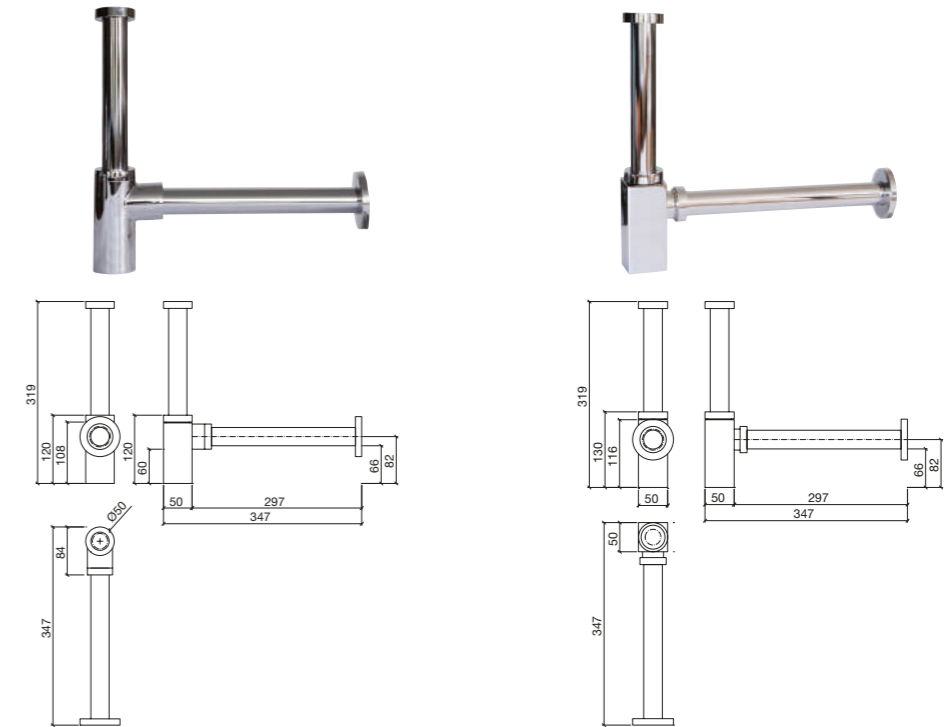

VALVULAS CLIC-CLAC

Las válvulas clic-clac que se envían con los lavabos sobremesa y con la encimeras o consolas de encastre, bajoaplano e integradas, sin ningún coste adicional. Están fabricadas en latón cromado.

Su goma de cierre de alta calidad permite su uso durante muchos años y su especial diseño permite un fácil montaje y desmontaje para su limpieza casual.



DISTRIBUCIÓN INTERNA DE CAJONES

Las figuras siguientes representan la distribución del cajón superior y del cajón inferior, respectivamente, si el mueble dispone de más de un cajón.

Making

1 Mueble costados vistos							2 Mueble 1 costado baldas/toallero							3 Mueble 2 costados baldas/toalleros						
A	B	C	D	E	F	G	A	B	C	D	E	F	G	A	B	C	D	E	F	G
700	80	80					800	130	30					800	30	30				
800	130	130					900	180	80					900	80	80				
900	180	180	330	350	450	30	1000	230	130	330	350	450	30	1000	130	130				
1000	230	230					1100	280	180					1100	180	180				
1100	280	280					1200	330	230					1200	230	230				
1200	330	330																		

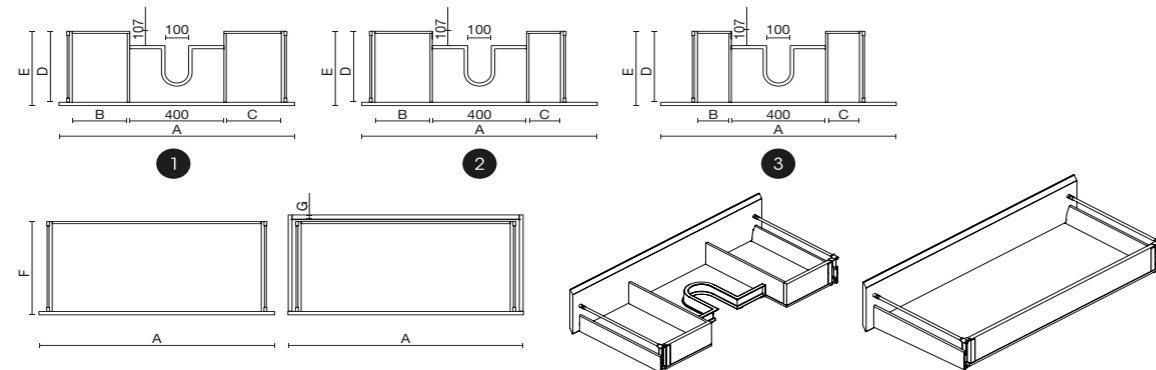

Vivaldi

A	B	C	D	E	F	G
1000	865	190	360	382	15	8
1200	1065	290			25	

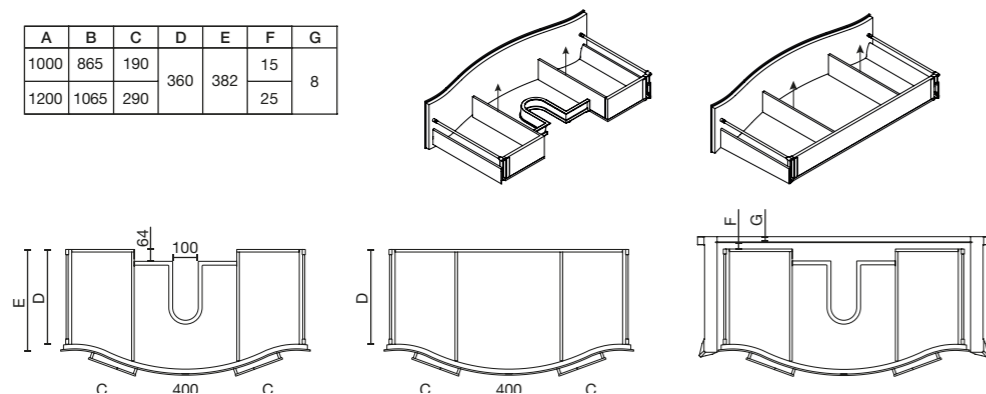

Bloc

A	B	C	D	E	F	G
800	180	180				
900	230	230	190	200	455	15
1000	280	280				
1200	330	330				

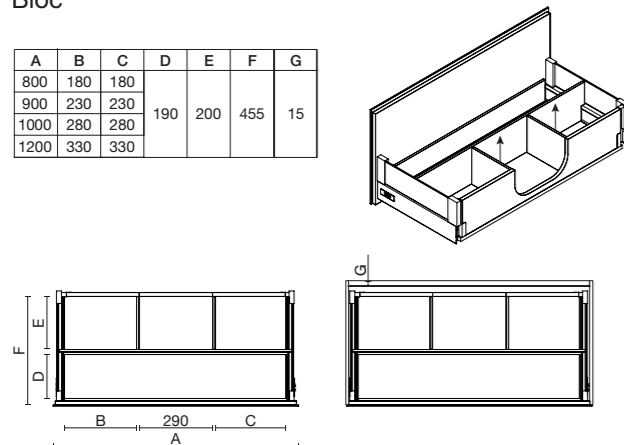

Synergy

A	B	C	D	E	F	G
600	160	160				
700	210	210				
800	260	260	360	380	450	15
900	310	310				
1000	260	260				
1100	210	210				
1200	360	360				

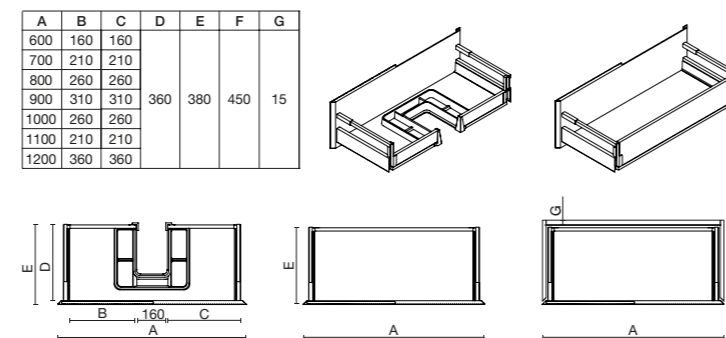

SITUACIÓN DEL HUECO DE LA TRASERA PARA LA CONEXIÓN DE TOMAS Y DESAGÜES

Los muebles principales disponen de un hueco en la trasera para poder alojar la toma y el desagüe, el cual está representado en las siguientes figuras. Este alojamiento es distinto dependiendo de la serie o colección.

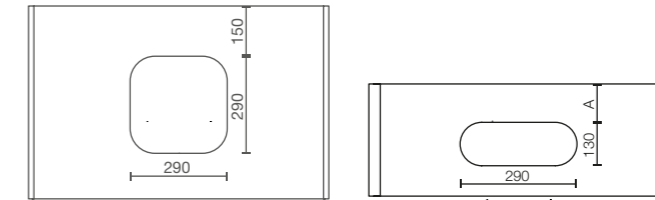

Los muebles principales disponen de un hueco en la trasera para poder alojar la toma y el desagüe, el cual está representado en las siguientes figuras. Este alojamiento es distinto dependiendo de la serie o colección.

Colección	Tipología	Altura desagüe (mm.)	Altura mueble (mm.)
Vivaldi	Mueble de 2 cajones y de 1 cajón con patas	550-600	880
Making Synergy Bloc	Muebles estándar y sobremesa c/zócalo y cajones, c/ zócalo y puertas, suspendidos de 2 cajones y suspendidos de puertas	500-550	850
	Muebles estándar y sobremesa suspendidos de 1 cajón	600	850



PEDIDOS DE ARTÍCULOS ESPECIALES

Para aquellos artículos/composiciones cuyas medidas sean superiores a las presentes en la siguiente tarifa, puede realizar una conjunción de dos elementos o bien solicitar información a nuestro Departamento Comercial. El precio para un artículo de medidas especiales será siempre el precio del artículo de la medida superior a cortar más un 20% en el caso de los anchos y de un 10% en el caso de profundidades del precio del artículo a cortar. En caso de solicitar varios trabajos, habrá que sumar los recargos porcentuales previstos en cada caso sobre el precio del artículo de medida superior. Nuestro Departamento Comercial queda a su completa disposición para ofrecerle información más detallada.

PETICIÓN DE REGLETAS LATERALES

Cuando vaya a ser proyectada una composición se deben tener en cuenta si la composición va colocada contra una pared. En este caso, es decir, cuando el mueble vaya a ser instalado adosado a una pared, es aconsejable incorporar una regleta de compensación en el caso de columnas de puerta para permitir la correcta apertura de las puertas. En este caso, para realizar la encimera correspondiente será necesario considerar la longitud total incluyendo la regleta de compensación y comprobar que el ángulo entre la pared de fondo y el lateral sea de 90°. En la siguiente figura se recuerda que las paredes están a escuadra si la diagonal medida a 1000 mm. en cada lado es de 1414 mm. Si las dos paredes no están a escuadra será necesario indicar el ángulo real a la hora de realizar el pedido. La figura anterior puede ayudarle a determinar si usted tiene una escuadra exacta.



MARCADO CE

Toda la gama de lavabos y encimeras integradas SILEX® poseen el marcado CE de acuerdo con el reglamento europeo 305/2011 de Productos de Construcción y a la norma UNE EN 14527:2006+A1:2010.



FAQ's (Preguntas frecuentes)

Para más información sobre preguntas frecuentes consulte el siguiente apartado:



Silexpol y Elaxpol

Tecnología nanobath

FIORA BATH COLLECTIONS, S.L.U. ha desarrollado la tecnología NANOBATH (basada en nanotecnología) empleada en sus productos sanitarios para aportarles de este modo propiedades fungiestáticas, bacteriostáticas (ISO 22196:2007) e hidrofóbicas. Dicha tecnología consiste en la aplicación de una capa superior sobre nuestro compuesto, la cual reacciona con el elemento transformando sus propiedades exteriores. NANOBATH confiere a los productos de FIORA BATH COLLECTIONS, S.L.U. un valor añadido de duración ilimitada, que se traduce en múltiples ventajas para el usuario final:

- Mayor seguridad e higiene.
- Ahorro de agua y productos de limpieza y desinfección.
- Disminución del riesgo de reproducción y contagio de hongos (muy apto para lugares públicos).
- Al tratarse de materiales inertes, no es un producto perjudicial para el usuario, por lo que no es necesario tomar ninguna medida preventiva.

ENSAYOS DE ATAQUES DE PRODUCTOS

En nuestra vida cotidiana utilizamos muchos productos que, en un momento u otro, pueden entrar en contacto con los productos que FIORA® fábrica. Es por ello, que nuestro Departamento de I+D+i, somete a todos nuestros materiales a diferentes ensayos para determinar el grado de incidencia, la durabilidad y la resistencia de nuestros materiales ante el posible ataque de esos productos que se encuentran en nuestras vidas. Estos ensayos son siempre concebidos y llevados a cabo desde el punto de vista práctico, utilizando productos reales que podemos encontrar en cualquier supermercado. No obstante, las condiciones de aplicación sobre el artículo FIORA® resultan mucho más severas que lo que ocurría dentro de unas condiciones de uso normales, tal y como se recogen en nuestro apartado “CONDICIONES DE USO Y MANTENIMIENTO”. A continuación, se muestran los resultados obtenidos sobre muestras reales de SILEXPOL® y ELAXPOL®

Producto testado	Tiempo de exposición	Degradación SILEXPOL®	Degradación ELAXPOL®
Vinagre de vino	8 h.	A	A
Lejía	1 h.	A	B
Limpiacristales	8 h.	A	A
Yodo	1 min.	B	D
Limpiador general (<5%tensoactivos aniónicos)	8 h.	A	A
Limpia grasas (<5% tensoactivos aniónicos y policarboxilatos y 5%-15% tensoactivos no iónicos)	8 h.	A	A
Antical	8 h.	A	A
Tinte de pelo (color medio)	1 min.	B	C
Tinte de pelo (color oscuro)	1 min.	D	D
Aceites vegetales de consumo	8 h.	A	A
Líquido desmaquillante	8 h.	A	A
Acetona	1 min.	A	A
Alcohol 96°	8 h.	A	A
Agua oxigenada	8 h.	A	A
Mercromina	1 min.	B	B
Disolvente orgánico	1 min.	A	A
Zumo de fruta	8 h.	A	A
Café	8 h.	A	A
Vino tinto	8 h.	A	A
Pintalabios	8 h.	A	A
Amoniaco	8 h.	A	A
Tinta	8 h.	A	C
Rotulador permanente	8 h.	A	B
Bolígrafo	8 h.	A	B
Lapicero	8 h.	A	B
Agua fuerte (disolución de ácido clorhídrico)	1 h.	A	E

La clasificación utilizada corresponde a los siguientes códigos:

A: Sin cambios importantes visibles. B: Ligero cambio de color. C: Moderado cambio olor. D: Importante cambio de color. E: Película atacada.



LIMPIAR O ELIMINAR MANCHAS PERSISTENTES EN ELEMENTOS DE SILEXPOL® Y ELAXPOL®

Para manchas persistentes pueden utilizarse los “borradores mágicos” que pueden adquirirse en cualquier supermercado. Si aun así las manchas se resisten, siga las siguientes instrucciones considerando la diferente tipología y color de las manchas.

Manchas Blanquecinas

Probablemente sean de cal y/o restos de jabón incrustados, para eliminarlas seguir las siguientes indicaciones:

- La cal es un producto alcalino, por lo que se elimina con ácido. Para eliminarla utilizar vinagre concentrado (producto de limpieza), en casos de mayor incrustación y si el vinagre no consigue eliminarla, se puede utilizar agua fuerte tomando las precauciones necesarias para el uso de este producto irritante. EN EL CASO DEL ELAXPOL, NO USAR AGUA FUERTE (ÁCIDO CLORHÍDRICO DILUÍDO); SU USO EN ELAXPOL PROVOCA DAÑOS IRREVERSIBLES.

- Si la mancha es muy persistente aplicar sobre la misma cualquiera de estos productos y dejar actuar, para que la disuelvan. Después aplicar el producto sobre un trapo y frotar con él. NO USAR ESTROPAJOS NI MATERIAL ABRASIVO.

- Si este producto no elimina la mancha, podemos utilizar disolvente universal o disolvente nitrocelulósico o acetona, impregnando un trapo con el producto y colocándolo sobre la zona blanquecina sucia, dejándolo actuar durante unos 2 minutos y limpiando a continuación con el mismo trapo (sin utilizar agua). No es necesario frotar. **ATENCIÓN:** los disolventes y las acetonas son productos muy agresivos y tan solo debieran ser utilizado en casos extremos, cuando todos los demás productos han fallado; además, en todos los casos, después de aplicarlos, hemos reblandecido la capa de pintura por lo que debemos esperar un mínimo de 48 horas antes de volver a poner agua sobre el elemento. Como mantenimiento, se pueden utilizar productos en spray anti-cal de limpieza de mamparas o similares; estos productos se deben aplicar sobre el plato y después aclarar, su uso es recomendado en aquellas zonas o poblaciones que tengan aguas muy duras. Resto de manchas (distintas de color blanco)

- Para manchas de óxido, utilizar vinagre concentrado, cubrir la mancha con el vinagre y dejarlo actuar 15 minutos, finalmente frotar con un trapo hasta eliminar la mancha y aclarar con agua caliente.

- Para otras manchas de color se utilizará lejía pura o amoniaco. Impregnamos un trapo con el producto y lo aplicamos sobre la mancha. Dejamos actuar el producto sobre la mancha y limpiamos. EN EL CASO DEL ELAXPOL, NO USAR LEJÍA; SU USO EN ELAXPOL PROVOCA CAMBIOS DE COLOR.

- Si la mancha persiste, procederemos impregnando un trapo en disolvente universal e insistiendo sobre las manchas. NO USAR ESTROPAJOS NI MATERIAL ABRASIVO. Después de utilizar disolvente, esperar 48 horas antes de usar. Debido a la textura de los platos, las manchas no son fáciles de eliminar, ya que los restos quedan en las partes bajas de la textura y es difícil acceder a ellas; pero siguiendo los pasos anteriores, es posible eliminar casi el 100% de las manchas conocidas. POR TODO ELLO, FIORA RECOMIENDA UNA LIMPIEZA HABITUAL CON SPRAYS ESPECÍFICOS Y/O PRODUCTOS PARA LA LIMPIEZA DE LAS MAMPARAS. DE ESTA FORMA, EVITAREMOS QUE APAREZCAN MANCHAS MÁS DIFÍCILES DE SOLUCIONAR.

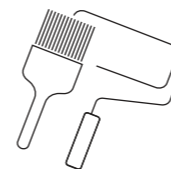

INSTRUCCIONES PARA LA REPARACIÓN SUPERFICIAL DE UN ELEMENTO DE SILEXPOL®

Si por un uso indebido de cualquier elemento de Silexpol®, éste hubiera sufrido algún tipo de deterioro, existe la posibilidad de repararlo. En función del defecto, se puede usar una de las siguientes opciones: KIT DE REPARACIÓN, SPRAY O LACA.

- Puede solicitarse el KIT DE REPARACIÓN para defectos de pequeño tamaño, tales como pequeños piques o arañazos. Únicamente tiene que indicar el color de su producto. Dependiendo del color recibirán unos pequeños envases de pintura y catalizador (necesario para ser mezclado con la pintura y que ésta seque una vez aplicada), junto con un pincel y unas instrucciones de como realizar la SENCILLA reparación. Las proporciones de mezclado de los productos (pintura y catalizador) se indican en los propios botes. Se aconseja no utilizar el producto reparado (lavabo, plato, etc.) durante las 24/48 siguientes. El resultado de este proceso alcanzará la dureza máxima a las 72 horas.

- Puede solicitarse la LACA cuando los daños sean tan importantes que afecten a casi la totalidad de la pieza o se quiera cambiar por completo el color. Únicamente tiene que indicar el color de su producto. Este producto consta de dos botes, uno de ellos contiene la laca y el otro, de menor dimensión contiene el catalizador (para los colores oro, titanio y piedra pirineo se añaden dos botes más, uno con el protector metaface y otro con su catalizador, producto que deberá ser aplicado una vez la pintura esté seca). En todos los casos se indican las proporciones en las que deben ser mezclados cada producto. Es importante, para conseguir un acabado perfecto y un buen anclaje, haber limpiado la zona a pintar y lijado suavemente. Una vez se haya mezclado intensamente ambos componentes, pintura y su catalizador, por un lado y metaface y su catalizador por otro (en aquellos colores donde se requiera el metaface), se aplicará una mano mediante rodillo de espuma preferiblemente hasta que el recubrimiento quede uniforme, repitiendo la operación sin esperar a que seque.

Para reparaciones de superficies grandes en color NATURE, la reparación debe ser efectuada por personal de FIORA BATH COLLECTIONS S.L.U., y dependiendo de cuál sea el caso concreto, quizás sea necesario pintarlo completamente pero de un color sólido NO NATURE. EN NINGUN CASO UTILIZAR SPRAY, ya que perdería el efecto de la pátina.

Se aconseja no utilizar el producto reparado (lavabo, plato, etc.) durante las 24/48 siguientes. El resultado de este proceso alcanzará la dureza máxima a las 72 horas.

ES MUY IMPORTANTE, QUE POR SU SEGURIDAD, UTILICE GUANTES Y A SER POSIBLE, MASCARILLA, YA QUE ESTÁ USTED TRABAJANDO CON PRODUCTOS QUÍMICOS.

FIORA

Ctra. de Logroño, km. 23.600
26300 Nájera (La Rioja) Spain
T (+34) 941 410 001
F (+34) 941 410 106
E fiora@fiora.es

www.fiorabath.com

